

ALUMINCO[®]
ALUMINIUM BUILDING SYSTEMS

W450

Ανοιγόμενο-Ανακλινόμενο
Θερμομονωτικό Σύστημα
Tilt & Turn Thermal Insulating System

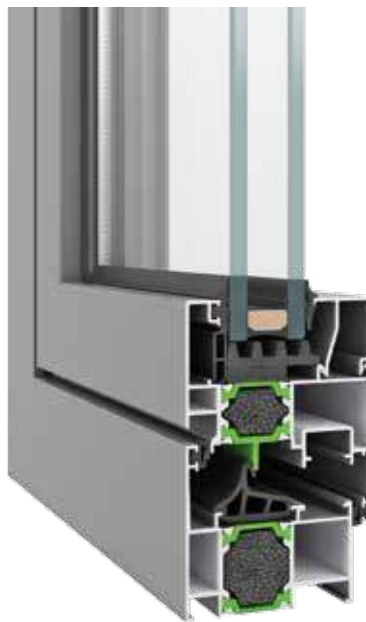

www.aluminco.com

Creativity in progress

Από το 1982

με πρώτη ύλη το αλουμίνιο και τις ιδέες μας, εργαζόμαστε με αφοσίωση, προάγοντας τη ζωή των πελατών μας, δημιουργώντας για αυτούς ένα συνεχώς εξελισσόμενο περιβάλλον ασφάλειας και άνεσης. Είναι αυτό που στην ALUMINCO λέμε...

δημιουργικότητα σε εξέλιξη!

Since 1982

with the raw material of aluminium and our ideas as inspiration, we work with devotion to continually improve the lives of our clients through the creation of a better, safer and more comfortable environment. This is what we mean at ALUMINCO when we say

creativity in progress!





Μια βιομηχανία αλουμινίου διαφορετική από τις άλλες

Η ALUMINCO είναι η πρώτη εταιρία στον κλάδο που από την ίδρυσή της, το 1982, ξεκίνησε με μια νέα γενιά καινοτόμων προϊόντων από χυτό αλουμίνιο πάνω σε παραδοσιακά μοτίβα, ανταποκρινόμενη έτσι στις σύγχρονες αρχιτεκτονικές και κατασκευαστικές ανάγκες.

Σήμερα, έχει μετεξελιχθεί σε μια ολοκληρωμένη κάθετη βιομηχανία αλουμινίου, τη μόνη ίσως στην Ελλάδα, που επεξεργάζεται το αλουμίνιο με τρεις τρόπους:

- Διέλαση - με παραγωγική δυνατότητα 13.000 τόνων προφίλ αλουμινίου ετησίως.
- Πόρτες - με παραγωγική δυνατότητα 70.000 πάνελ ετησίως.
- Χυτήριο - με παραγωγική δυνατότητα 1.000 τόνων ετησίως.

Παράλληλα στο κέντρο παραγωγής της ALUMINCO, που καταλαμβάνει έκταση 30.000 m² στα Οινόφυτα Βοιωτίας, 40 χλμ. από την Αθήνα, διατηρεί ολοκληρωμένες μονάδες επεξεργασίας, ηλεκτροστατικής βαφής, μοντάζ, φινιρίσματος και συσκευασίας των προϊόντων που παράγει και τα παραδίδει σε τελική μορφή, έτοιμα για χρήση.

Με ολοκληρωμένες λύσεις για τον επαγγελματία κατασκευαστή. Σήμερα, στις αρχιτεκτονικές και κατασκευαστικές λύσεις με βάση το αλουμίνιο που προσφέρει η ALUMINCO, περιλαμβάνονται:

- Συστήματα αλουμινίου.
 - Πάνελ αλουμινίου.
 - Πόρτες εισόδου.
 - Συστήματα εξωτερικών χώρων.
- Και ξεχωριστή φυσιογνωμία

Ανήσυχο, καινοτόμο πνεύμα

Προσηλωμένη στον τομέα της συνεχούς έρευνας και ανάπτυξης προϊόντων και συστημάτων που να ανταποκρίνονται ποιοτικά, αισθητικά και λειτουργικά στις απαιτητικές και ταχύτατα εξελισσόμενες αγορές του δυτικού κόσμου.

Δεν είναι τυχαίο άλλωστε που η ALUMINCO παρουσιάζει εξαγωγική δραστηριότητα σε 60 χώρες και στις 5 ηπείρους.

Εμμονή στην ποιότητα

Με παραγωγική διαδικασία πιστοποιημένη κατά ISO 9001 & ISO 9014.

Με διαδικασία βαφής βασισμένη στις προδιαγραφές QUALICOAT και επιπλέον επεξεργασία παραθαλάσσιας κλάσης (Seaside Class).

Με συστήματα αλουμινίου και καγκέλων πιστοποιημένα από αναγνωρισμένα ινστιτούτα και διεθνείς οργανισμούς, όπως IFT Rosenheim, EKANAL, Bureau Veritas, TUV, INSTITUTO GIOR-DANO, ICC.

Μεγάλη ευελιξία

Στην αντιμετώπιση των ιδιαίτερων αναγκών των πελατών.

Παρόλο που η ALUMINCO παράγει μια πολύ μεγάλη γκάμα προϊόντων και καλύπτει όλες σχεδόν τις αρχιτεκτονικές και κατασκευαστικές εφαρμογές, είναι πάντα διαθέσιμη να σχεδιάσει και να κατασκευάσει customized προϊόντα και λύσεις για να εξυπηρετήσει ακόμη και τους πιο απαιτητικούς!



A distinctive aluminium industry

ALUMINCO is the first company in its industry that since its foundation in 1982 introduced a new generation of innovative products of cast aluminium in traditional designs, perfectly adapting to the current architectural and constructional needs.

Nowadays the company has been developed into a completely vertical aluminium industry, leader in Greece, that processes aluminium in three ways:

- Extrusion - with a production capacity of 13.000 tons of profile per year.
- Doors & panels - with a production capacity of 70.000 panels per year.
- Foundry - with a production capacity of 1.000 tons per year

ALUMINCO's production center of 30.000 m² in Inofyta Viotia, 40 km from Athens includes integrated aluminium process units, electrostatic powder coatings, montage, finishing and packaging of end products ready for use and delivery.

Offering integrated solutions to the professional constructor, ALUMINCO's product range includes:

- Aluminium Profile Systems.
- Aluminium Panels.
- Main entrance doors.
- Railing systems.
- Outdoor living systems.

Restless, innovative spirit

Continuously evolving, focusing into research and development of new, improved products and systems which can fully comply with the quality, aesthetics and functionality standards, of the most demanding and fast developing world markets. It is worth mentioning that ALUMINCO's export activity covers 60 countries and 5 continents.

Persistence in quality

With production processes certified by the ISO 9001 & ISO 9014.

With dyeing processes based on the QUALICOAT specifications and extra Seaside Class process.

With aluminium systems and railings certified by International Institutes and Organizations, such as IFT Rosenheim, Bureau Veritas, TÜV, INSTITUTO GIORDANO, ICC, EKANAL.

Great flexibility

Ability to adapt to customers' special needs and requirements. ALUMINCO produces a vast range of products that can apply to every architectural and constructional application, however there is always the opportunity to design and produce customized products and solutions in order to adapt and satisfy every need.

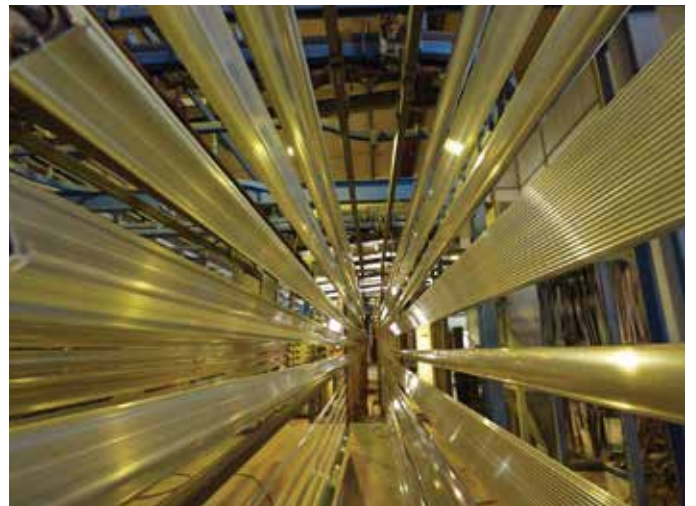

W450

Περιεχόμενα - Index

Συνοπτικός Κατάλογος - Catalogue Overview	13
Προφίλ 1:1 - Profiles 1:1	29
Τομές - Sections	71
Κατασκευαστικές Λεπτομέρειες - Construction Details	125
Κατασκευαστικές Λεπτομέρειες Aller Retour - Construction Details Aller Retour	155
Κατασκευαστικές Λεπτομέρειες Περιστρεφόμενου - Construction Details of Pivot Window	161
Κατασκευαστικές Λεπτομέρειες Top Swing - Construction Details of Top Swing	167
Μηχανισμοί Περιμετρικού Κλειδώματος - Multi-locking Mechanisms	173
Κινητή Περίδα - Movable Louver	183
Γωνίες Συνδέσεως-Γωνιάστρας - Corner joint-Crimping corner	195
Μέτρα Κοπής - Cutting Calculations	207
Εξαρτήματα - Accessories	221
Ποδηγρέσα - Punching Machine	253



W450

Ανοιγόμενο-Ανακλινόμενο Θερμομονωτικό Σύστημα για υψηλές ενεργειακές επιδόσεις
Tilt & Turn Thermal Insulating System for maximum energy saving

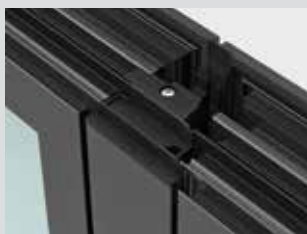

Τάπα μπινί

1. Πρωτοποριακός σχεδιασμός από υλικό EPDM το οποίο εξασφαλίζει άριστη στεγάνωση και εφαρμογή με το κεντρικό λάστιχο ίδιου υλικού.
2. Θάλαμος απορροής στην τάπα μπινί που αποτρέπει της εισροή νερού στο εσωτερικό του κουφώματος οδηγώντας το στην εξωτερική πλευρά του κεντρικού ελαστικού στο μπινί.

End cover for central adaptor

1. Innovative design central adaptor end cover made from EPDM material which ensures excellent sealing and fitting of the central gasket made also from the same material
2. Runoff chambers in the central adaptor end cover that prevent water intrusion inside the frame leading it to the outside of the central adaptor gasket.

Το W450 είναι ένα ολοκληρωμένο ανοιγόμενο θερμομονωτικό σύστημα υψηλών προδιαγραφών που ικανοποιεί τις σύγχρονες απαιτήσεις ενεργειακής απόδοσης, ηχομείωσης, αισθητικής και ασφάλειας.

Η ευρεία γκάμα προφίλ της σειράς προσφέρει πλήθωρα λειτουργικών και αισθητικών λύσεων, από ίσιες ή καμπύλες διατομές καθώς και δυνατότητα κατασκευής σύνθετων τυπολογιών, όπως πόρτες aller-retour, περιστρεφόμενα παράθυρα με επίπεδο μύλο και ανοιγόμενα πλαίσια με «κρυφό φύλλο» για την επίτευξη αισθητικής υψηλού επιπέδου.

- Υψηλό επίπεδο θερμομόνωσης
- Εξαιρετικά χαρακτηριστικά υδατοστεγανότητας και ηχομείωσης
- Υψηλή ασφάλεια χάρη στη δυνατότητα πολλαπλών περιμετρικών κλειδωμάτων.
- Δυνατότητα τοποθέτησης μηχανισμών Camera Europea και CAMERA ALU 16 (χαλύβδινος περιμετρικός μηχανισμός κλειδώματος/ανάκλισης).
- Πολυάριθμες αισθητικές λύσεις από προφίλ σε ίσια και καμπύλη διατομή
- Βέλτιστη στεγάνωση, χάρη στη χρήση πολύ-θάλαμου κεντρικού ελαστικού EPDM που αποτρέπει την όποια θερμική μετατόπιση.
- Δυνατότητα κατασκευής με πηχάκια κοπής 45° αλλά και κουμπωτά για άριστο αισθητικό αποτέλεσμα εσωτερικά του κουφώματος.
- Λάστιχα "κουρτίνες" που προσφέρουν επιπλέον θερμική μόνωση.

W450 is a complete high-performance thermal insulation system meeting the needs for contemporary energy efficiency, sound reduction, aesthetics and safety.

This product line's wide profile range offers a variety of functional and aesthetic options, from straight or curved cross sections, as well as the ability to manufacture complex typologies such as aller-retour doors, rotating pivot windows and «hidden sash» openings to achieve high-quality aesthetics.

- High thermal insulation
- Exceptional water tightness and sound insulation
- Superior safety due to the multiple perimetric locking
- Option of using the CAMERA EUROPEA & CAMERA ALU 16 mechanisms (stainless steel locking mechanism on perimetric system).
- Vast selection of profiles in straight and curved cross sections
- Multi-chamber central gasket that ensures optimum impermeability preventing energy loss.
- Ability to manufacture with 45° cut-outs, but also snap-fit ones for excellent aesthetic effect inside the frame
- "Curtain" gaskets that deliver extra thermal insulation.

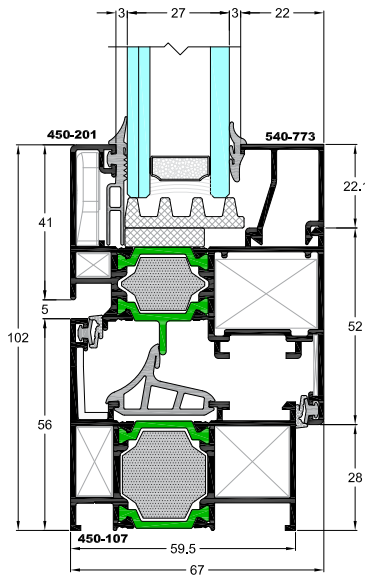

CAMERA EUROPEA

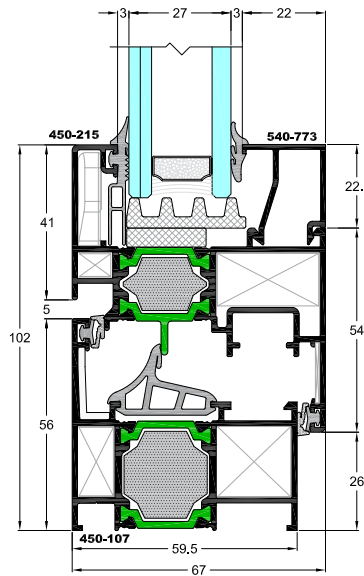

CAMERA ALU 16

Τεχνικά Χαρακτηριστικά Technical characteristics	CE	ALU 16
Ελάχιστο ύψος όψης / Min. face height	102 mm	
Ύψος κάσας / Frame height	56 mm	
Πλάτος κάσας / Frame width	59.5 mm	
Ελάχιστο ύψος φύλλου / Min. sash height	74 mm	76 mm
Πλάτος φύλλου / Sash width	67 mm	
Βάρος φύλλου / Sash weight	έως/up to 200 Kgr	
Πάχος υάλωσης / Glass thickness	15-51 mm	
Είδος θερμομόνωσης / Insulation	Πολυαμίδια / Polyamides 24 mm, Neocoat EPS	

Τυπολογίες / Configurations

Ανοιγόμενα παράθυρα/μπαλκονόπορτες: 1Φυλλα - 2Φυλλα - 3Φυλλα - 4Φυλλα - Περιστρεφόμενα
Ανοιγοανακλινόμενα παράθυρα/μπαλκονόπορτες: 1Φυλλα - 2Φυλλα
Παντζούρια: 1Φυλλα - 2Φυλλα - 3Φυλλα - 4Φυλλα
Πόρτες: 1Φυλλη - 2Φυλλη - Aller Retour - Συρόμενη ανακλινόμενη (VV)
Γωνιακή κατασκευή: 90°-224°
Σταθερά, Βιτρίνες
Συνδυασμοί: 2Φυλλο επάλληλο SL200 και SL2450 με ανοιγόμενο W450, 2Φυλλο επάλληλο με σίτα SL200 με ανοιγόμενο W450
Casement windows: 1Leaf - 2Leaf - 3Leaf - 4Leaf - Pivot
Casement-awning windows: 1Leaf - 2Leaf
Shutters: 1Leaf - 2Leaf - 3Leaf - 4Leaf
Doors: 1Leaf - 2Leaf - Aller Retour - Tilt & Slide (VV)
Angular structure: 90°-224°
Fixed-picture windows
Combinations: 2Leaf sliding SL200 & SL2450 with opening W450, 2Leaf sliding with insect screen SL200 with opening W450

Επιδόσεις / Performances	CE	ALU 16
Αεροδιαπερατότητα / Air Permeability EN 12207	Class 4	
Υδατοστεγανότητα / Water Tightness EN 12208	Class 6A	Class 8A
Αντοχή σε Ανεμοπίεση Resistance to Wind Load EN 12210	Class C3/B3	Class C5/B5
Ηχομείωση / Sound Reduction R _w EN 140-3	43 dB (-2;-7)	
Αντιδιарρηκτική Προστασία / Burglar Resistance	RC2	
Θερμοπερατότητα/Thermal insulation EN 10077-2	U _f =2.2-2.6 W/m²K	

Τεχνικά χαρακτηριστικά προφίλ/Profile technical characteristics

Χρώμα αλουμινίου / Aluminium alloy	AlMgSi 0.5 F22 (EN AW 6060)
Σκληρότητα / Hardness	12 Webster
Ελάχιστο πάχος βαφής / Min paint thickness	75 µm
Πάχος προφίλ / Profile thickness	1.5-2.5 mm
Πρότυπο ελέγχου / Check standard	EN DIN 12020-2



Συντελεστής θερμομόνωσης/Rate of Insulation:

U_w=1.4 W/m²K

Ο συντελεστής θερμομόνωσης έχει υπολογιστεί για κατασκευή:

1400x2200 με U_g=1.1 W/m²K

Thermal conductivity coefficient has been calculated for the construction:

1400x2200 with U_g=1.1 W/m²K

Τύπος τζαμιού / Glass type: 5/16 (ARGON) / 3+3



W450 HS

Ανοιγόμενο-Ανακλινόμενο Θερμομονωτικό Σύστημα
για την επίτευξη αισθητικής υψηλού επιπέδου

Tilt & Turn Thermal Insulating System for an exceptional aesthetic result

Το W450 Hidden Sash αποτελεί την έκδοση του κρυφού φύλλου της σειράς W450 συνδυάζοντας απόλυτα την αίσθηση του λιτού, απλού και κομψού αισθητικά αποτελέσματος με την ασφάλεια και λειτουργικότητα του περιμετρικού μηχανισμού.

Η σύγχρονη αρχιτεκτονική γραμμή του συστήματος αντακλάται, πέραν της μοντέρνας αισθητικής, στο ελάχιστο ύψος όψης 72 mm που μεγιστοποιεί το οπτικό πεδίο αλλά και επιτρέπει τη μέγιστη δυνατή διείσδυση του φυσικού φωτισμού στο εσωτερικό του κτιρίου.

Η χρήση υαλοενισχυμένων πολυαμιδίων (PA66 GF25) 31.8 mm εξασφαλίζουν υψηλά επίπεδα θερμομόνωσης με U_f από 1.6 W/m^2K ενώ τα ειδικά ελαστικά EPDM και ο προηγμένος περιμετρικός μηχανισμός αποδίδουν στο σύστημα υψηλούς βαθμούς υδατοστεγανότητας και αντοχής σε ανεμοπίεση.

- Κρυφό φύλλο με ύψος κάσας 72 mm και πλάτος 76.6 mm.
- Υψηλό επίπεδο θερμομόνωσης
- Βέλτιστη στεγάνωση χάρη στη χρήση ελαστικών EPDM
- Δυνατότητα τοποθέτησης μηχανισμών Camera Europea και CAMERA ALU 16 (χαλύβδινος περιμετρικός μηχανισμός κλειδώματος/ανάκλισης).
- Προσφέρει στιβαρές κατασκευές μοντέρνας αισθητικής.

The W450 Hidden Sash consists of the hidden frame of the W450 system, offering a simple and elegant aesthetic effect along with the safety and functionality ensured by the perimeter mechanism.

Its contemporary architectural design is reflected not only in its modern appearance but also in its minimum 72 mm face height that maximizes the field of vision and at the same time allows the maximum possible flow of natural light inside the building.

The use of 31.8 mm glass reinforced polyamides (PA66 GF25) ensures a high thermal insulation of U_f from 1.6 W/m^2K , while specially designed EPDM tires and advanced perimeter mechanism ensure absolute water tightness and wind resistance.

- Hidden sash with a 72 mm frame height and 76.6 mm frame width
- High insulation level
- Exceptional water tightness due to the EPDM gaskets
- Ability to use the Camera Europea and CAMERA ALU 16 mechanisms (stainless steel perimeter locking / tilting mechanism)
- Frameless hinged robust specially designed constructions

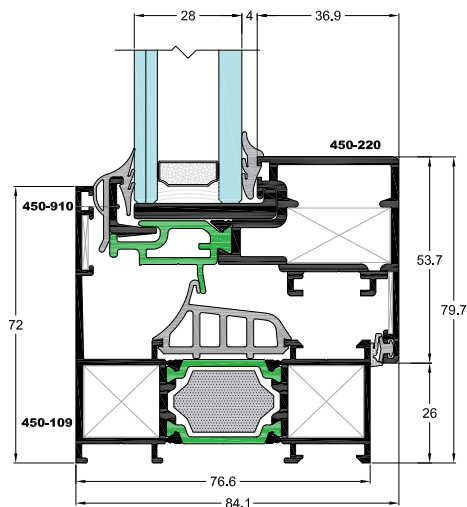

CAMERA EUROPEA

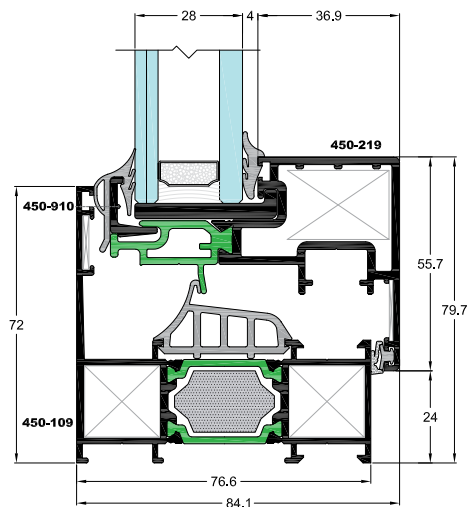

CAMERA ALU 16

Τεχνικά Χαρακτηριστικά Technical characteristics	CE	ALU 16
Ελάχιστο ύψος όψης / Min. face height	72 mm	
Ύψος κάσας / Frame height	72 mm	
Πλάτος κάσας / Frame width	76.6 mm	
Ύψος φύλλου / Min. sash height	53.7 mm	55.7 mm
Πλάτος φύλλου / Sash width	75.5 mm	
Βάρος φύλλου / Sash weight	έως/up to 200 Kgr	
Πάχος υάλωσης / Glass thickness	28 mm	
Είδος θερμομόνωσης / Insulation	Πολυαμίδια / Polyamides 31.8 mm, Neocoat EPS	

Τεχνικά χαρακτηριστικά προφίλ Profile technical characteristics	
Κράμα αλουμινίου Aluminium alloy	AlMgSi 0.5 F22 (EN AW 6060)
Σκληρότητα / Hardness	12 Webster
Ελάχιστο πάχος βαφής / Min paint thickness	75 μm
Πάχος προφίλ / Profile thickness	1.5-2.5 mm
Πρότυπο ελέγχου / Check standard	EN DIN 12020-2

Επιδόσεις / Performances	CE	ALU 16
Αεροδιαπερατότητα / Air Permeability EN 12207	N/A	Class 4
Υδατοστεγανότητα / Water Tightness EN 12208	N/A	Class 7A
Αντοχή σε Ανεμοπίεση / Resistance to Wind Load EN 12210	N/A	Class B4
Θερμοπερατότητα / Thermal insulation EN 10077-2	$U_f=1.6-2.8 W/m^2K$	

Τυπολογίες / Configurations
Ανοιγοανακλινόμενα παράθυρα/μπαλκονόπορτες: 1Φύλλα - 2Φύλλα και 1Φύλλο με σταθερό
Caseмент-awning windows: 1Leaf - 2Leaf & 1Leaf with fixed

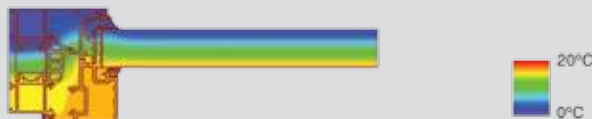

Συντελεστής θερμομόνωσης/Rate of Insulation:

$U_w=1.76 W/m^2K$

Ο συντελεστής θερμομόνωσης έχει υπολογιστεί για κατασκευή:
1600x2200 με $U_g=1.1 W/m^2K$
 Thermal conductivity coefficient has been calculated for the construction:
1600x2200 with $U_g=1.1 W/m^2K$
 Τύπος τζαμιού / Glass type: 3+3 / 16 (ARGON) / 5

W450

Συνοπτικός Κατάλογος - Catalogue Overview

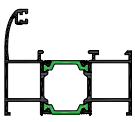
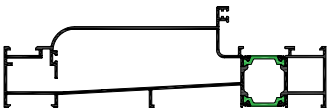
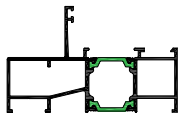
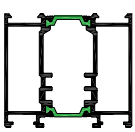
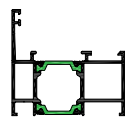
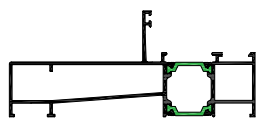
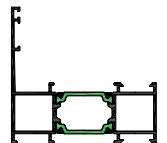
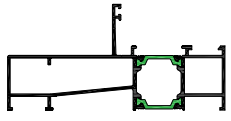
Κωδικός Code	Σχήμα Shape	Βάρος Weight gr/m	Μήκος Length m	Δέμα Pack	Ροπή Αδρανείας Moment of inertia cm ⁴		Ροπή αντιστάσεως Moment of resistance cm ³		Περιγραφή Description
					lx	ly	Wx	Wy	
450-102		1288	6	2	lx	10.78	Wx	3.00	Κάσα Frame
					ly	23.71	Wy	6.46	
450-103		2395	6	2	lx	20.71	Wx	6.05	Κάσα (τζάμι-πατζούρι) Frame (window-shutter)
					ly	310.9	Wy	31.72	
450-105		1491	6	2	lx	10.1	Wx	2.72	Κάσα Frame
					ly	39.98	Wy	8.47	
450-106		1978	6	2	lx	31.54	Wx	10.34	Κάσα Aller Retour Aller Retour frame
					ly	34.22	Wy	10.18	
450-107		1197	6	2	lx	8.9	Wx	2.41	Κάσα Frame
					ly	18.34	Wy	5.41	
450-108		1796	6	2	lx	11.1	Wx	2.99	Κάσα Frame
					ly	105.67	Wy	14.37	
450-109		1465	6	2	lx	15.14	Wx	2.94	Κάσα κρυφού φύλλου Frame for hidden sash
					ly	38.82	Wy	9.02	
450-110		1679	6	2	lx	10.99	Wx	2.95	Κάσα Frame
					ly	76.07	Wy	11.86	

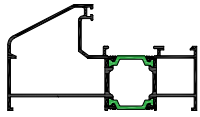
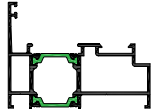
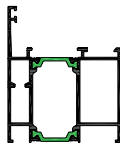
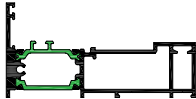
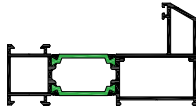
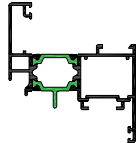
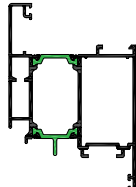
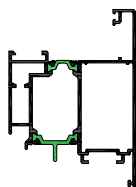
Κωδικός Code	Σχήμα Shape	Βάρος Weight gr/m	Μήκος Length m	Δέμα Pack	Ροπή Αδρανείας Moment of inertia cm ⁴		Ροπή αντιστάσεως Moment of resistance cm ³		Περιγραφή Description
					lx	ly	Wx	Wy	
450-111		1594	6	2	lx	13.06	Wx	3.91	Κάσα Frame
					ly	53.66	Wy	10.73	
450-112		1361	6	2	lx	9.81	Wx	2.6	Κάσα περιστρεφόμενου Frame for rotating window
					ly	30.56	Wy	6.8	
450-113		1493	6	2	lx	21.6	Wx	4.8	Κάσα 50mm (V.W.) Frame 50mm (V.W.)
					ly	23.53	Wy	6.9	
450-115		1860	6	2	lx	8.13	Wx	2.53	Κάσα top swing Frame for top swing
					ly	85.41	Wy	14.90	
450-116		1785	6	2	lx	11.66	Wx	3.50	Κάσα για top swing με σταθερο Frame for top swing with fixed
					ly	69.20	Wy	12.07	
450-201		1382	6	2	lx	12.89	Wx	3.48	Φύλλο παραθύρου Window sash
					ly	28.42	Wy	8.16	
450-203		1829	6.5	2	lx	40.0	Wx	8.04	Φύλλο πόρτας Door sash
					ly	38.05	Wy	10.56	
450-204		1867	6.5	2	lx	40.28	Wx	8.11	Φύλλο πόρτας ανοιγόμενο προς τα έξω Door sash opening outward
					ly	37.94	Wy	10.84	

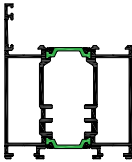
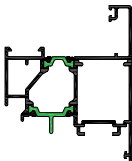
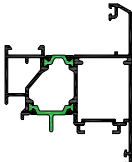
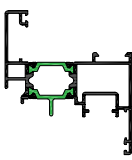
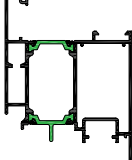
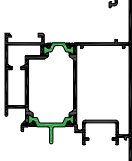
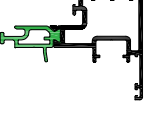
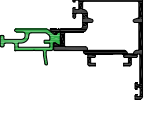
Κωδικός Code	Σχήμα Shape	Βάρος Weight gr/m	Μήκος Length m	Δέμα Pack	Ροπή Αδρανείας Moment of inertia cm ⁴		Ροπή αντιστάσεως Moment of resistance cm ³		Περιγραφή Description
					lx	ly	Wx	Wy	
450-206		2099	6	2	lx	39.09	Wx	7.78	Φύλλο Aller Retour Aller Retour sash
					ly	38.59	Wy	10.93	
450-207		1639	6	2	lx	23.55	Wx	6.40	Φύλλο παραθύρου ανοιγόμενο προς τα έξω Window sash opening outward
					ly	31.96	Wy	7.40	
450-208		1735	6	2	lx	19.95	Wx	4.84	Φύλλο παραθύρου ανοιγόμενο προς τα έξω Window sash opening outward
					ly	12.79	Wy	3.71	
450-215		1384	6	2	lx	12.85	Wx	3.28	Φύλλο παραθύρου Window sash
					ly	28.49	Wy	8.21	
450-217		1844	6.5	2	lx	39.95	Wx	7.78	Φύλλο πόρτας Door sash
					ly	38.92	Wy	10.90	
450-218		1882	6.5	2	lx	40.16	Wx	7.80	Φύλλο πόρτας ανοιγόμενο προς τα έξω Door sash opening outward
					ly	38.59	Wy	11.30	
450-219		1352	6	2	lx	8.25	Wx	2.35	Κρυφό φύλλο ALU16 Hidden sash ALU16
					ly	28.66	Wy	6.41	
450-220		1341	6	2	lx	8.04	Wx	2.45	Κρυφό φύλλο C.E. Hidden sash C.E.
					ly	28.09	Wy	6.34	

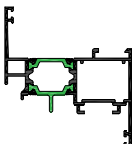
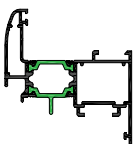
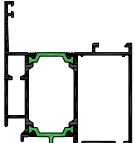
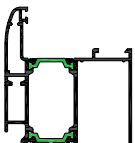
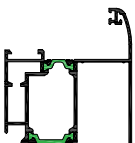
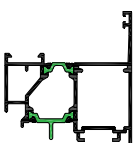
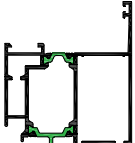
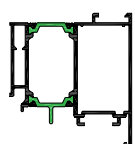

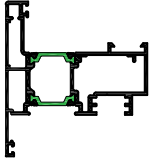
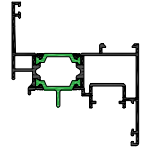
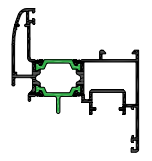
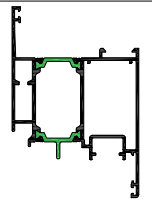
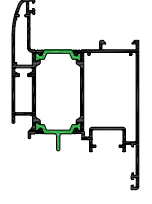
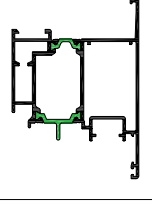
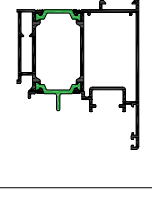
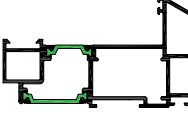

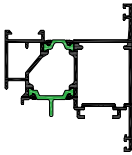
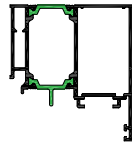
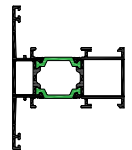
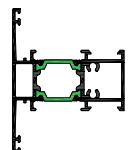
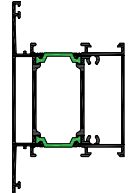
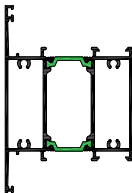
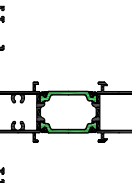
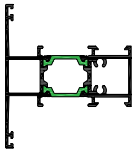

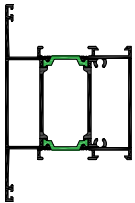
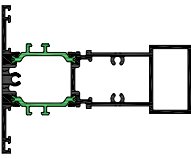
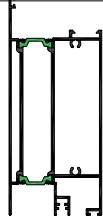
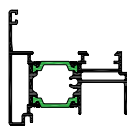
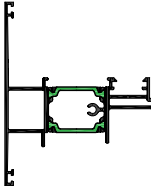
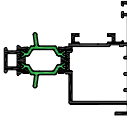
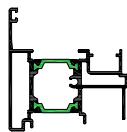
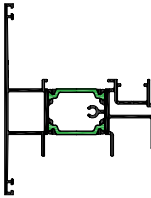

Κωδικός Code	Σχήμα Shape	Βάρος Weight gr/m	Μήκος Length m	Δέμα Pack	Ροπή Αδρανείας Moment of inertia cm ⁴		Ροπή αντιστάσεως Moment of resistance cm ³		Περιγραφή Description
					lx	ly	Wx	Wy	
450-221		1336	6	2	lx	10.85	Wx	2.8	Φύλλο παραθύρου Window sash
					ly	27.83	Wy	8.1	
450-222		1411	6	2	lx	13.29	Wx	3.56	Φύλλο παραθύρου Window sash
					ly	27.83	Wy	8.0	
450-223		1784	6.5	2	lx	36.29	Wx	7.1	Φύλλο πόρτας Door sash
					ly	37.55	Wy	10.5	
450-224		1891	6.5	2	lx	41.46	Wx	8.2	Φύλλο πόρτας Door sash
					ly	38.78	Wy	10.5	
450-226		1856	6.5	2	lx	39.72	Wx	7.9	Φύλλο πόρτας ανοιγόμενο προς τα έξω Door sash opening outward
					ly	37.48	Wy	10.6	
450-227		1598	6	2	lx	20.70	Wx	4.7	Φύλλο παραθύρου ανοιγόμενο προς τα έξω Window sash opening outward
					ly	31.43	Wy	8.6	
450-228		1816	6.5	2	lx	36.21	Wx	7.24	Φύλλο πόρτας ανοιγόμενο προς τα έξω Door sash opening outward
					ly	37.34	Wy	9.89	
450-229		1612	6.5	2	lx	27.51	Wx	6.0	Φύλλο πόρτας με κολλητό πάνελ Door sash with panel
					ly	30.29	Wy	9.2	









Κωδικός Code	Σχήμα Shape	Βάρος Weight gr/m	Μήκος Length m	Δέμα Pack	Ροπή Αδρανείας Moment of inertia cm ⁴		Ροπή αντιστάσεως Moment of resistance cm ³		Περιγραφή Description
					lx	ly	Wx	Wy	
450-230		1768	6	2	lx	21.70	Wx	1.20	Φύλλο παραθύρου Window sash
					ly	40.89	Wy	8.79	
450-231		1339	6	2	lx	10.82	Wx	2.9	Φύλλο παραθύρου Window sash
					ly	27.89	Wy	8.1	
450-232		1414	6	2	lx	1326	Wx	3.3	Φύλλο παραθύρου Window sash
					ly	28.53	Wy	8.1	
450-233		1800	6.5	2	lx	36.26	Wx	6.8	Φύλλο πόρτας Door sash
					ly	28.53	Wy	10.8	
450-234		1907	6.5	2	lx	41.41	Wx	7.9	Φύλλο πόρτας Door sash
					ly	39.68	Wy	10.5	
450-235		1841	6.5	2	lx	36.23	Wx	7.1	Φύλλο πόρτας ανοιγόμενο προς τα έξω Door sash outwards opening
					ly	37.99	Wy	11.9	
450-236		1710	6.5	2	lx	27.55	Wx	5.80	Φύλλο πόρτας με κολλητό πάνελ Door sash with panel
					ly	30.99	Wy	9.65	
450-237		2138	6	2	lx	19.85	Wx	5.33	Φύλλο top swing Sash for top swing
					ly	92.15	Wy	17.12	







Κωδικός Code	Σχήμα Shape	Βάρος Weight gr/m	Μήκος Length m	Δέμα Pack	Ροπή Αδρανείας Moment of inertia cm ⁴		Ροπή αντιστάσεως Moment of resistance cm ³		Περιγραφή Description
					lx	ly	Wx	Wy	
450-238		1668	6	2	lx	18.15	Wx	4.38	Φύλλο παραθύρου ανοιγόμενο προς τα έξω Window sash outwards opening
					ly	30.23	Wy	8.46	
450-239		1652	6	2	lx	26.14	Wx	5.90	Φύλλο πόρτας με κολλητό πάνελ Door sash with panel
					ly	29.54	Wy	8.73	
450-301		1309	6	2	lx	11.12	Wx	2.92	Χώρισμα Transom
					ly	20.41	Wy	5.73	
450-302		1405	6	2	lx	11.29	Wx	2.97	Χώρισμα Transom
					ly	21.55	Wy	6.24	
450-303		1891	6	2	lx	42.25	Wx	8.92	Χώρισμα Transom
					ly	29.82	Wy	8.77	
450-304		2002	6	2	lx	44.23	Wx	8.50	Χώρισμα φύλλου Aler retour Transom for Aller Retour sash
					ly	41.0	Wy	11.10	
450-305		1664	6	2	lx	19.91	Wx	3.71	Χώρισμα κρυφού φύλλου Transom for hidden sash
					ly	44.19	Wy	9.60	
450-306		1451	6	2	lx	11.53	Wx	3.0	Χώρισμα Transom
					ly	28.10	Wy	7.5	

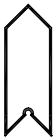

Κωδικός Code	Σχήμα Shape	Βάρος Weight gr/m	Μήκος Length m	Δέμα Pack	Ροπή Αδρανείας Moment of inertia cm ⁴		Ροπή αντιστάσεως Moment of resistance cm ³		Περιγραφή Description
					lx	ly	Wx	Wy	
450-307		1938	6	2	lx	43.79	Wx	8.4	Χώρισμα Transom
					ly	38.05	Wy	10.4	
450-308		2233	6	2	lx	20.55	Wx	5.26	Χώρισμα top swing Transom for top swing
					ly	102.39	Wy	16.40	
450-409		2969	6	2	lx	155.87	Wx	20.29	Ταμπλάς Bottom rail
					ly	46.62	Wy	13.91	
450-502		1300	6	2	lx	8.56	Wx	2.35	Μπινί Adapter
					ly	20.72	Wy	5.61	
450-503		1775	6	2	lx	21.17	Wx	3.91	Μπινί Adapter
					ly	48.26	Wy	10.24	
450-504		1303	6	2	lx	8.66	Wx	2.6	Μπινί Adapter
					ly	24.49	Wy	6.8	
450-512		1391	6	2	lx	11.13	Wx	2.88	Μπινί Adapter
					ly	21.24	Wy	5.77	
450-513		1869	6	2	lx	23.98	Wx	4.32	Μπινί Adapter
					ly	50.39	Wy	10.74	







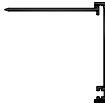

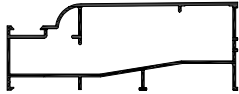
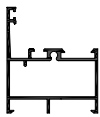
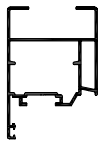
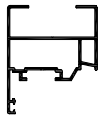
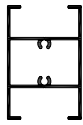
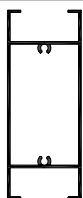
Κωδικός Code	Σχήμα Shape	Βάρος Weight gr/m	Μήκος Length m	Δέμα Pack	Ροπή Αδρανείας Moment of inertia cm ⁴		Ροπή αντιστάσεως Moment of resistance cm ³		Περιγραφή Description
					lx	ly	Wx	Wy	
450-601		1583	6	2	lx	34.35	Wx	2.72	Γωνιακή κολόνα για κάσα 450-102 & 450-107 Corner mullion for frame 450-102 & 450-107
					ly	34.35	Wy	6.37	
450-602		1595	6	2	lx	24.94	Wx	7.40	Κυκλική κολόνα για κάσα 450-102 & 450-107 Round mullion for frame 450-102 & 450-107
					ly	23.51	Wy	6.30	
450-901		723	6	4	lx	-	Wx	-	Προσθήκη φύλλου πόρτας Additional profile for door sash
					ly	-	Wy	-	
450-904		1156	6	2	lx	5.10	Wx	2.72	Προσθήκη κάσας Additional profile for frame
					ly	29.05	Wy	6.37	
450-906		99	6	20	lx	-	Wx	-	Κλιπ Aller Retour Aller Retour clip
					ly	-	Wy	-	
450-907		1241	6	2	lx	9.39	Wx	10.34	Κάσα αλλαγής φοράς Frame profile for changing direction
					ly	2.54	Wy	2.97	
450-908		666	6	4	lx	0.81	Wx	0.73	Προσθήκη κάσας για 450-107 Additional profile for frame 450-107
					ly	8.74	Wy	2.94	
450-909		2454	6	2	lx	10.58	Wx	4.05	Ποδιά Sill
					ly	354.30	Wy	36.71	



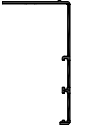



Κωδικός Code	Σχήμα Shape	Βάρος Weight gr/m	Μήκος Length m	Δέμα Pack	Ροπή Αδρανείας Moment of inertia cm ⁴		Ροπή αντιστάσεως Moment of resistance cm ³		Περιγραφή Description
					lx	-	Wx	-	
450-910		140	6	6	lx	-	Wx	-	Πηχάκι κρυφού φύλλου Bead for hidden sash
					ly	-	Wy	-	
450-911		429	6	6	lx	-	Wx	-	Υποστήριγμα υαλοπίνακα κρυφού φύλλου Glass panel support for hidden sash
					ly	-	Wy	-	
450-912		324	6	6	lx	-	Wx	-	Πηχάκι-προσθήκη κρυφού φύλλου Bead - addition for hidden sash
					ly	-	Wy	-	
450-913		212	6	6	lx	-	Wx	-	Αντάπτορας κάσας 450-102 Frame adaptor for 450-102
					ly	-	Wy	-	
450-914		182	6	6	lx	-	Wx	-	Αντάπτορας κάσας 450-102 Frame adaptor for 450-102
					ly	-	Wy	-	
450-915		180	6	6	lx	-	Wx	-	Αντάπτορας κάσας 450-107 Frame adaptor for 450-107
					ly	-	Wy	-	
450-916		172	6	6	lx	-	Wx	-	Αντάπτορας κάσας 450-107 Frame adaptor for 450-107
					ly	-	Wy	-	
450-917		890	6	2	lx	155	Wx	1.38	Προσθήκη κάσας για 450-102 Additional profile for frame 450-102
					ly	14.12	Wy	4.16	

Κωδικός Code	Σχήμα Shape	Βάρος Weight gr/m	Μήκος Length m	Δέμα Pack	Ροπή Αδρανείας Moment of inertia cm ⁴		Ροπή αντιστάσεως Moment of resistance cm ³		Περιγραφή Description
					lx	ly	Wx	Wy	
450-918		837	6	2	lx	1.44	Wx	1.28	Προσθήκη κάσας για 450-107 Additional profile for frame 450-107
					ly	11.12	Wy	3.49	
450-920		635	6	6	lx	0.35	Wx	0.4	Κατωκάσι πόρτας Floor profile
					ly	5.90	Wy	1.8	
450-921		331	6	6	lx	-	Wx	-	Πρόσθετο προφίλ για πόρτα Additional profile for door
					ly	-	Wy	-	
450-922		557	6	6	lx	-	Wx	-	Πρόσθετο προφίλ για πόρτα Additional profile for door
					ly	-	Wy	-	
450-923		261	6	10	lx	-	Wx	-	Οδηγός κίνησης μηχανισμού top swing Guide for mechanism of top swing
					ly	-	Wy	-	
450-924		175	6	10	lx	-	Wx	-	Ντίζα κίνησης μηχανισμού για top swing Rod of top swing mechanism
					ly	-	Wy	-	
450-925		129	6	10	lx	-	Wx	-	Συνδετικό κασών Frame joining profile
					ly	-	Wy	-	
038-006		346	6	10	lx	-	Wx	-	Οβαλίνα Blind profile
					ly	-	Wy	-	

Κωδικός Code	Σχήμα Shape	Βάρος Weight gr/m	Μήκος Length m	Δέμα Pack	Ροπή Αδρανείας Moment of inertia cm ⁴		Ροπή αντιστάσεως Moment of resistance cm ³		Περιγραφή Description
					lx	ly	Wx	Wy	
230-801		355	6	5	lx	-	Wx	-	Αρμοκάλυπτρο Wall joining profile
					ly	-	Wy	-	
245-013		590	6	5	lx	-	Wx	-	Περσίδα Louver
					ly	-	Wy	-	
245-014		590	6	5	lx	-	Wx	-	Περσίδα Louver
					ly	-	Wy	-	
245-021		574	6	5	lx	-	Wx	-	Περσίδα Double louver
					ly	-	Wy	-	
245-023		674	6	5	lx	-	Wx	-	Περσίδα Double louver
					ly	-	Wy	-	
245-026		311	6	5	lx	-	Wx	-	Περσίδα Louver
					ly	-	Wy	-	
245-027		263	6	5	lx	-	Wx	-	Περσίδα Louver
					ly	-	Wy	-	
410-905		148	6	30	lx	-	Wx	-	Ντίζα μετάδοσης κίνησης Transmission rod
					ly	-	Wy	-	

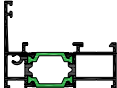
Κωδικός Code	Σχήμα Shape	Βάρος Weight gr/m	Μήκος Length m	Δέμα Pack	Ροπή Αδρανείας Moment of inertia cm ⁴		Ροπή αντιστάσεως Moment of resistance cm ³		Περιγραφή Description
					lx	-	Wx	-	
510-806		491	6	6	lx	-	Wx	-	Αρμοκάλυπτρο Wall joining profile
					ly	-	Wy	-	
510-925		504	6	6	lx	-	Wx	-	Κινητή περσίδα Movable louver
					ly	-	Wy	-	
540-107		1543	6	2	lx	-	Wx	-	Διαιρούμενη κάσα Dividable frame
					ly	-	Wy	-	
540-109		827	6	4	lx	-	Wx	-	Κάσα Frame
					ly	-	Wy	-	
540-206		1009	6	2	lx	-	Wx	-	Φύλλο πατζουριού Sash profile for shutter
					ly	-	Wy	-	
540-207		854	6	2	lx	-	Wx	-	Φύλλο πατζουριού Sash profile for shutter
					ly	-	Wy	-	
540-402		831	6	2	lx	-	Wx	-	Χώρισμα πατζουριού Transom for shutter
					ly	-	Wy	-	
540-403		1183	6	2	lx	-	Wx	-	Χώρισμα πατζουριού Transom for shutter
					ly	-	Wy	-	

Κωδικός Code	Σχήμα Shape	Βάρος Weight gr/m	Μήκος Length m	Δέμα Pack	Ροπή Αδρανείας Moment of inertia cm ⁴		Ροπή αντιστάσεως Moment of resistance cm ³		Περιγραφή Description
					lx	ly	Wx	Wy	
540-513		742	6	2	lx	-	Wx	-	Μπινί πατζουριού Adapter for shutter
					ly	-	Wy	-	
540-801		297	6	10	lx	-	Wx	-	Αρμοκάλυπτρο Wall joining profile
					ly	-	Wy	-	
540-805		401	6	10	lx	-	Wx	-	Αρμοκάλυπτρο Wall joining profile
					ly	-	Wy	-	
540-806		348	6	10	lx	-	Wx	-	Αρμοκάλυπτρο Wall joining profile
					ly	-	Wy	-	
540-901		393	6	2	lx	-	Wx	-	Τελείωμα κινητής περσίδας End profile for movable louver
					ly	-	Wy	-	
540-902		328	6	6	lx	-	Wx	-	Τερματικό κινητής περσίδας φύλλου 25mm Movable louver end profile 25mm
					ly	-	Wy	-	
540-904		246	6	6	lx	-	Wx	-	Κούμπωμα οβαλίνας End profile for fixed louver
					ly	-	Wy	-	
540-905		143	6	10	lx	-	Wx	-	Καπάκι πατζουριού 25mm Clip for shutter 25mm
					ly	-	Wy	-	

Κωδικός Code	Σχήμα Shape	Βάρος Weight gr/m	Μήκος Length m	Δέμα Pack	Ροπή Αδρανείας Moment of inertia cm ⁴		Ροπή αντιστάσεως Moment of resistance cm ³		Περιγραφή Description
					lx	ly	Wx	Wy	
540-907		245	6	10	lx	-	Wx	-	Νεροσταλάκτης Water drip
					ly	-	Wy	-	
540-908		399	6	10	lx	-	Wx	-	Νεροσταλάκτης Water drip
					ly	-	Wy	-	
2450-304		1053	6	2	lx	4.55	Wx	1.40	Χαμηλή κάσα Low frame
					ly	15.62	Wy	4.52	
3200-625		221	6	10	lx	-	Wx	-	Οβαλίνα Blind profile
					ly	-	Wy	-	
3200-626		307	6	5	lx	-	Wx	-	Περσίδα Louver
					ly	-	Wy	-	
3200-912		170	5	2	lx	-	Wx	-	Πρόσθετο προφίλ για σταθερ περσίδα 3200-625 Additional profile for fixed louver 3200-625
					ly	-	Wy	-	
					lx		Wx		
					ly		Wy		
					lx		Wx		
					ly		Wy		

W450

Προφίλ 1:1 - Profiles 1:1



Προφίλ 1:1 - Profiles 1:1

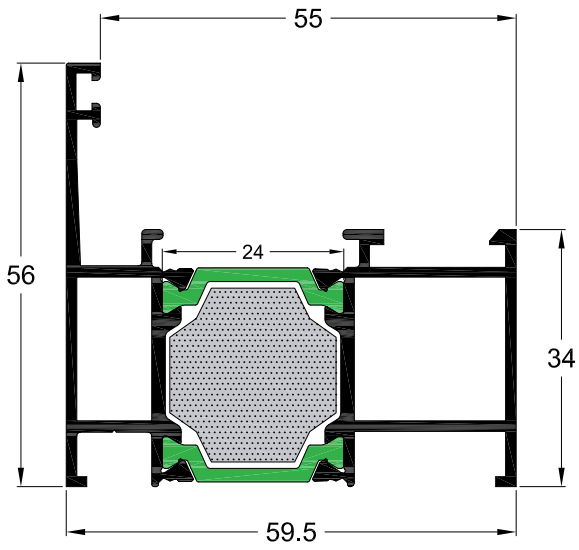

Κωδικός Code	450-107
Βάρος Weight	1197 gr/m
Περιγραφή	Κάσα
Description	Frame

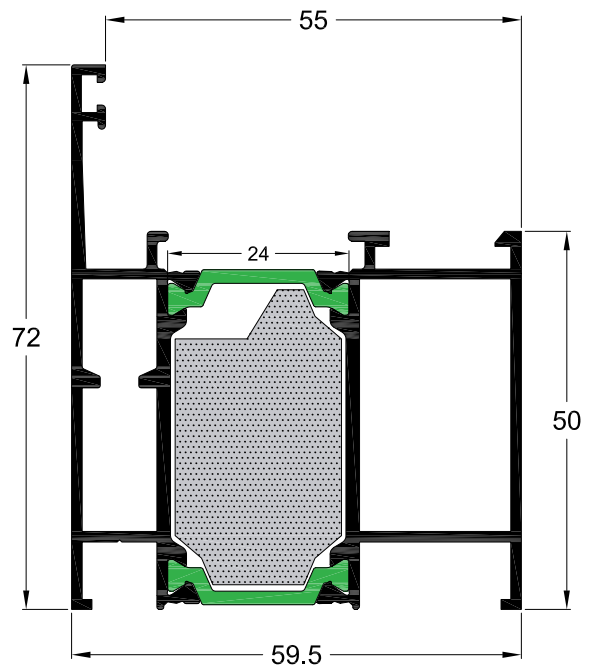

Κωδικός Code	450-113
Βάρος Weight	1493 gr/m
Περιγραφή	Κάσα 50mm (V.W.)
Description	Frame 50mm (V.W.)

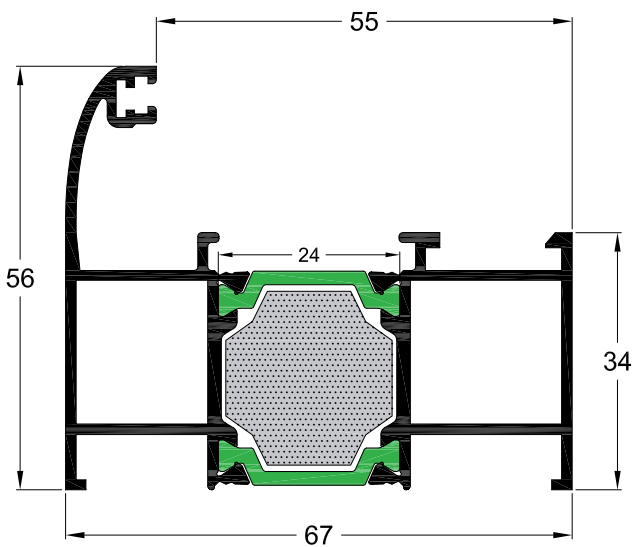

Κωδικός Code	450-102
Βάρος Weight	1288 gr/m
Περιγραφή	Κάσα
Description	Frame

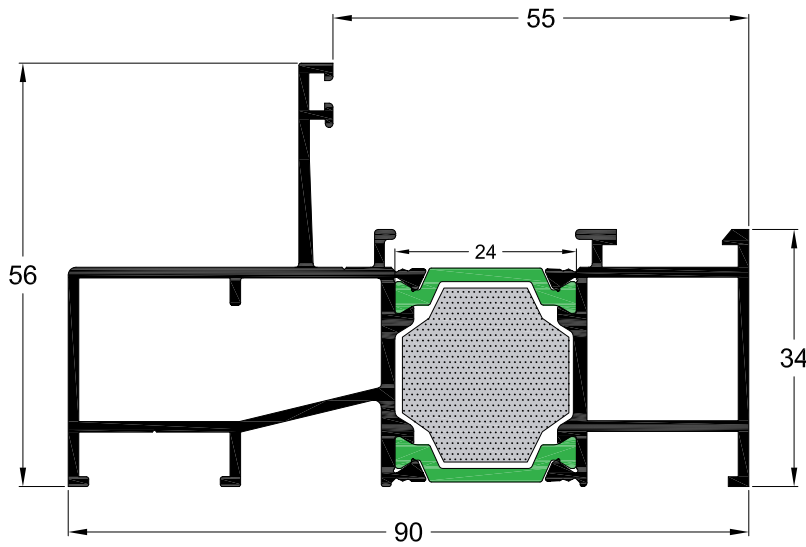

Κωδικός Code	450-105
Βάρος Weight	1491 gr/m
Περιγραφή	Κάσα
Description	Frame

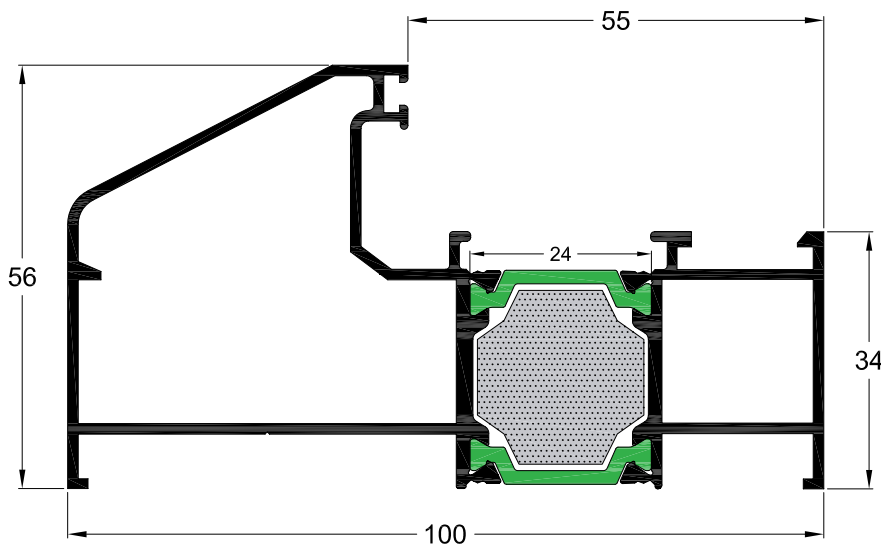

Κωδικός Code	450-111
Βάρος Weight	1594 gr/m
Περιγραφή	Κάσα
Description	Frame

Προφίλ 1:1 - Profiles 1:1

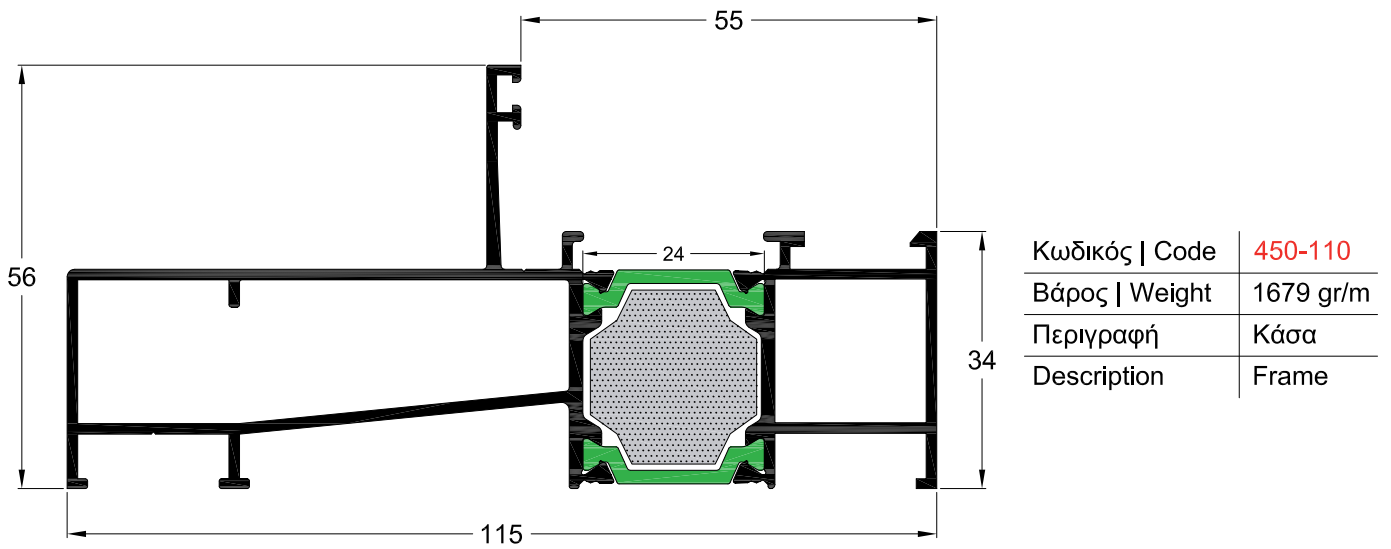
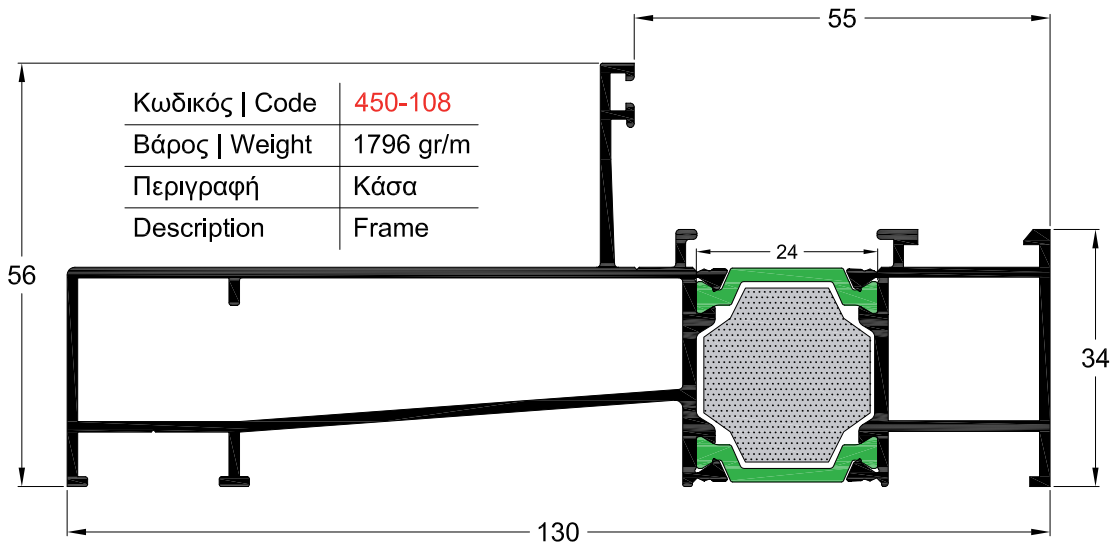

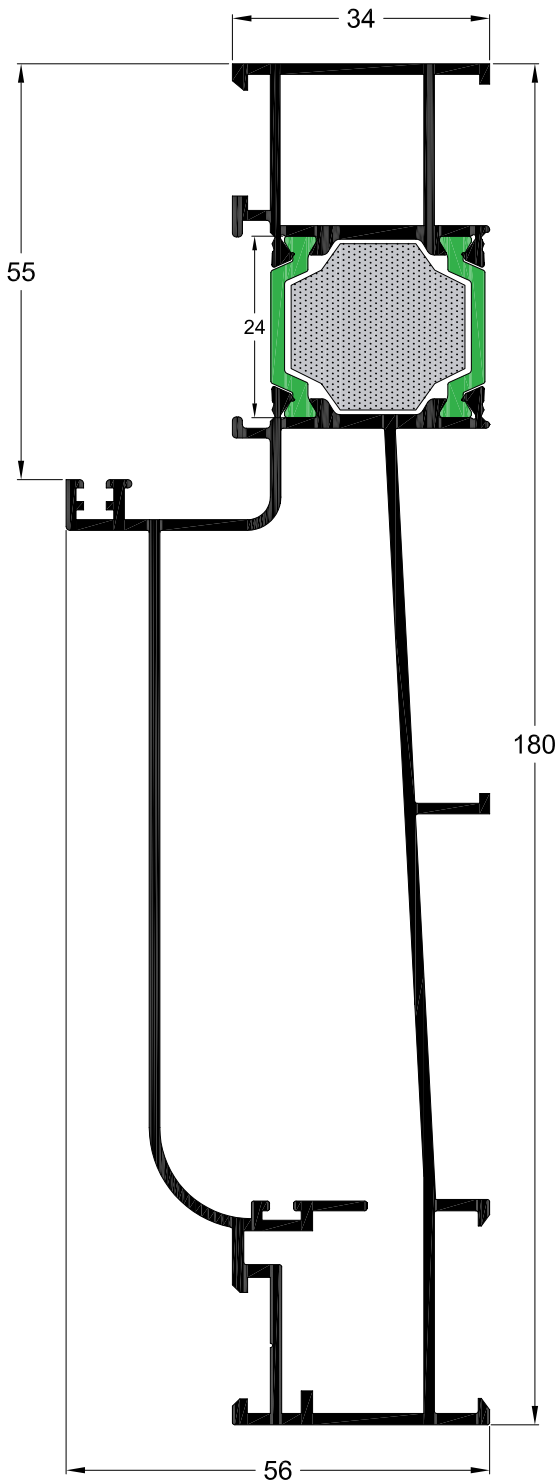

Κωδικός Code	450-103
Βάρος Weight	2395 gr/m
Περιγραφή	Κάσα (τζάμι-πατζούρι)
Description	Frame (window-shutter)

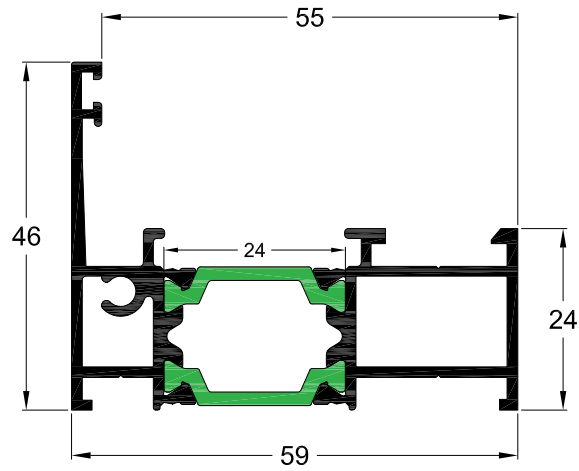

Κωδικός Code	2450-304
Βάρος Weight	1053 gr/m
Περιγραφή	Χαμηλή κάσα
Description	Low frame

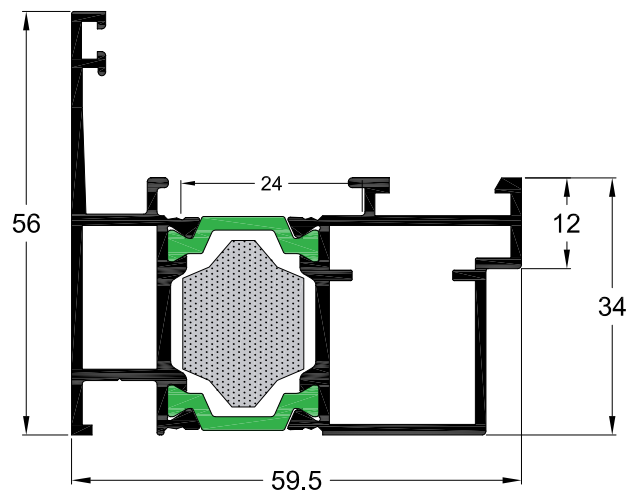

Κωδικός Code	450-907
Βάρος Weight	1241 gr/m
Περιγραφή	Κάσα αλλαγής φοράς
Description	Frame profile for changing direction

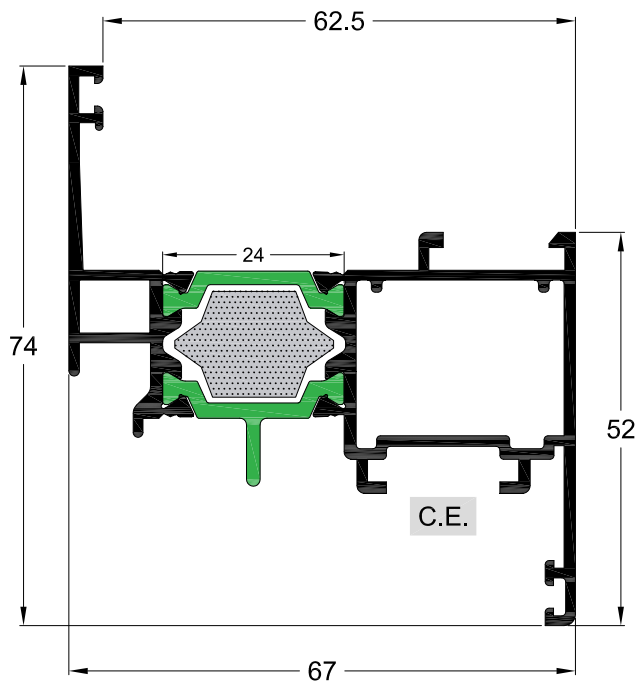

Κωδικός Code	450-221
Βάρος Weight	1336 gr/m
Περιγραφή	Φύλλο παραθύρου
Description	Window sash

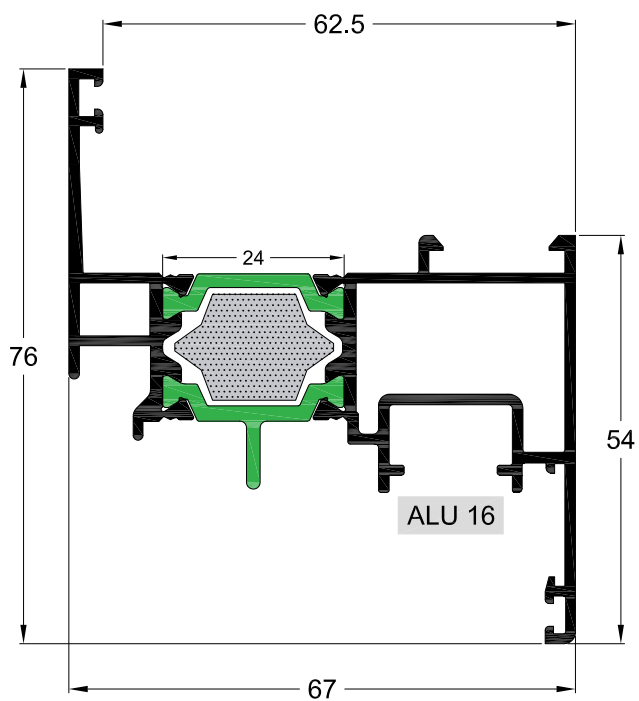

Κωδικός Code	450-231
Βάρος Weight	1339 gr/m
Περιγραφή	Φύλλο παραθύρου
Description	Window sash

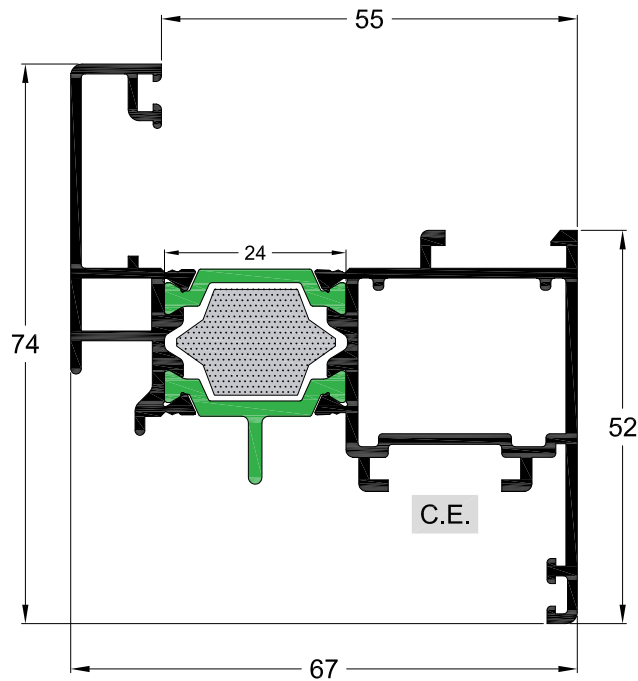

Κωδικός Code	450-201
Βάρος Weight	1382 gr/m
Περιγραφή	Φύλλο παραθύρου
Description	Window sash

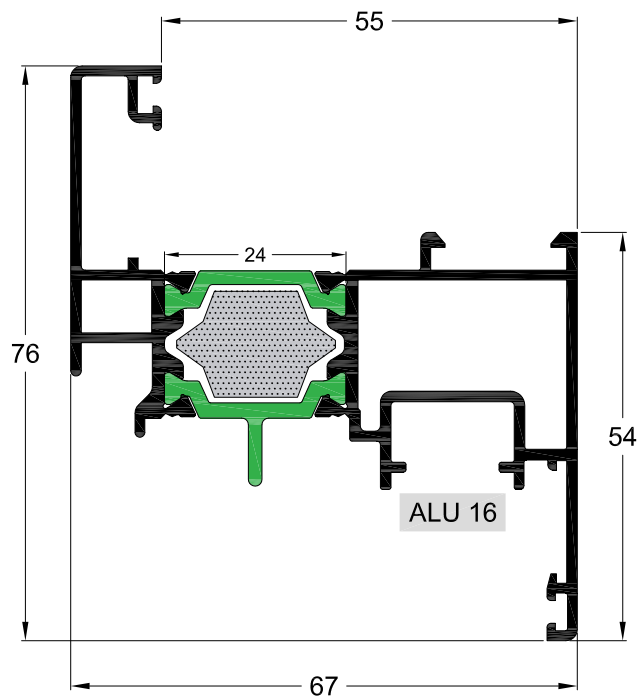

Κωδικός Code	450-215
Βάρος Weight	1384 gr/m
Περιγραφή	Φύλλο παραθύρου
Description	Window sash

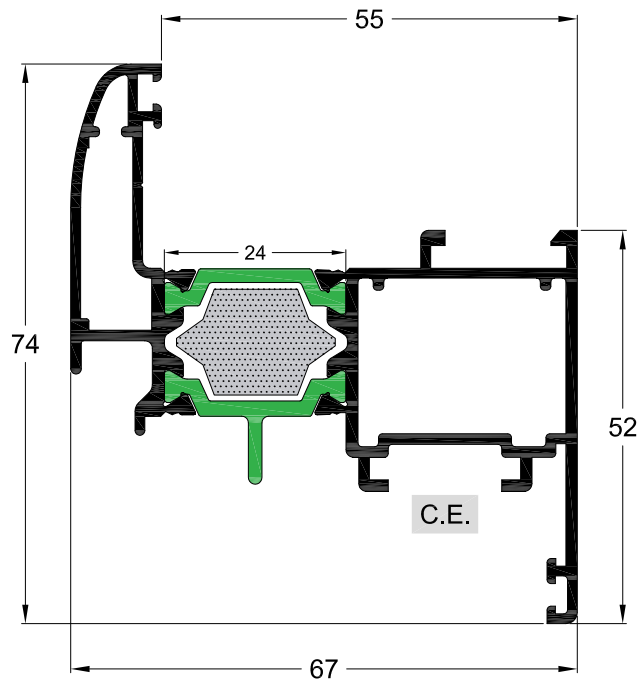

Κωδικός Code	450-222
Βάρος Weight	1411 gr/m
Περιγραφή	Φύλλο παραθύρου
Description	Window sash

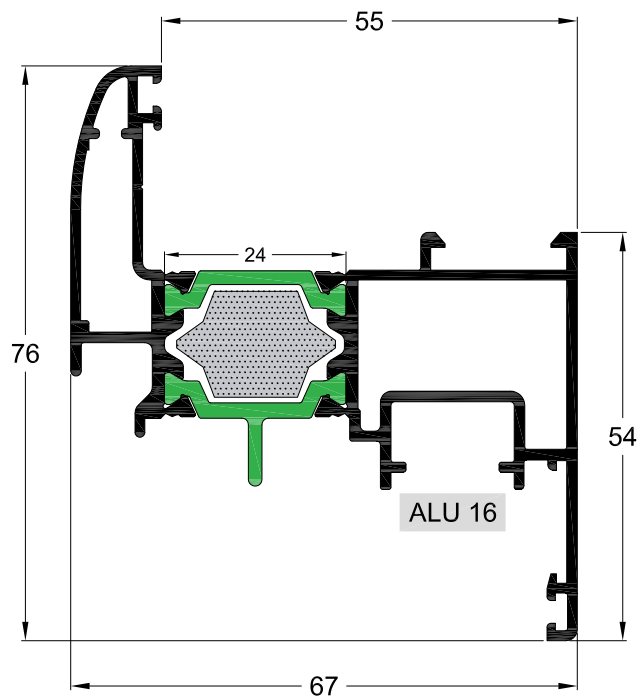

Κωδικός Code	450-232
Βάρος Weight	1414 gr/m
Περιγραφή	Φύλλο παραθύρου
Description	Window sash

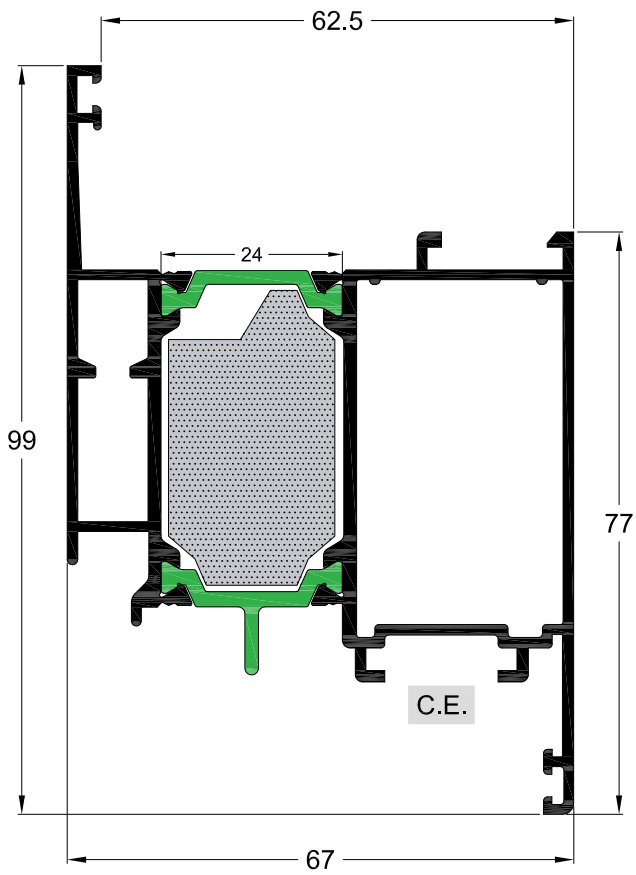

Κωδικός Code	450-223
Βάρος Weight	1784 gr/m
Περιγραφή	Φύλλο πόρτας
Description	Door sash

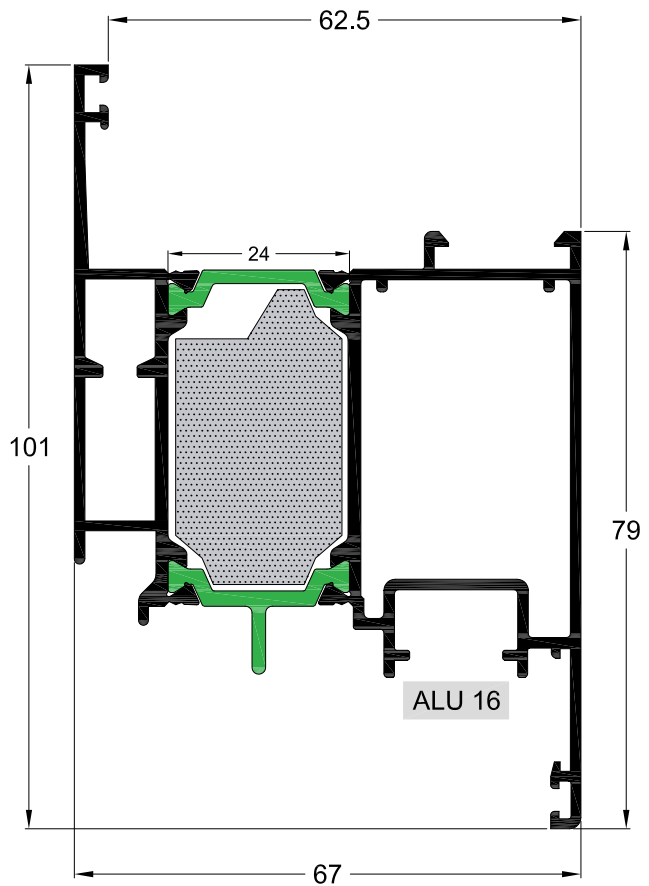

Κωδικός Code	450-233
Βάρος Weight	1800 gr/m
Περιγραφή	Φύλλο πόρτας
Description	Door sash

Προφίλ 1:1 - Profiles 1:1

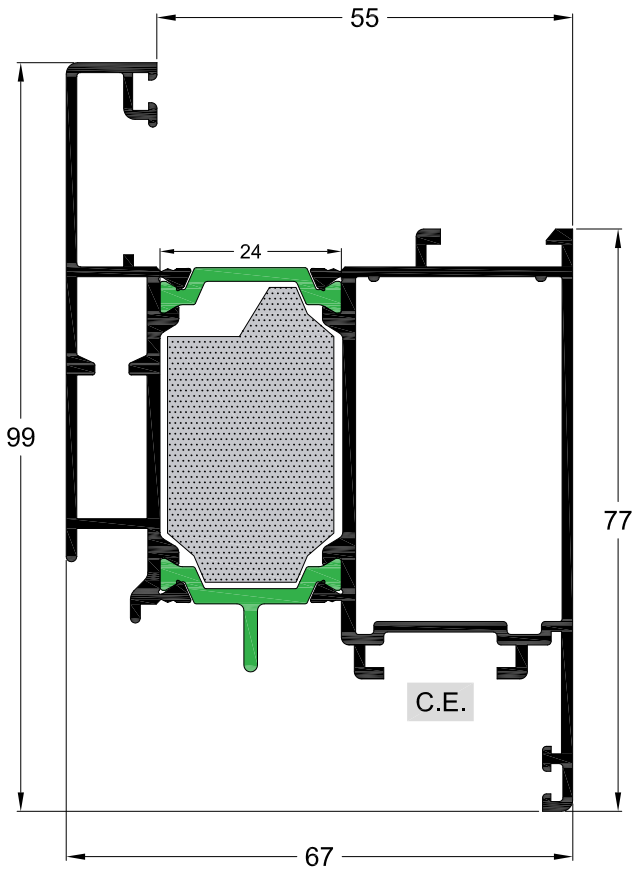

Κωδικός Code	450-203
Βάρος Weight	1829 gr/m
Περιγραφή	Φύλλο πόρτας
Description	Door sash

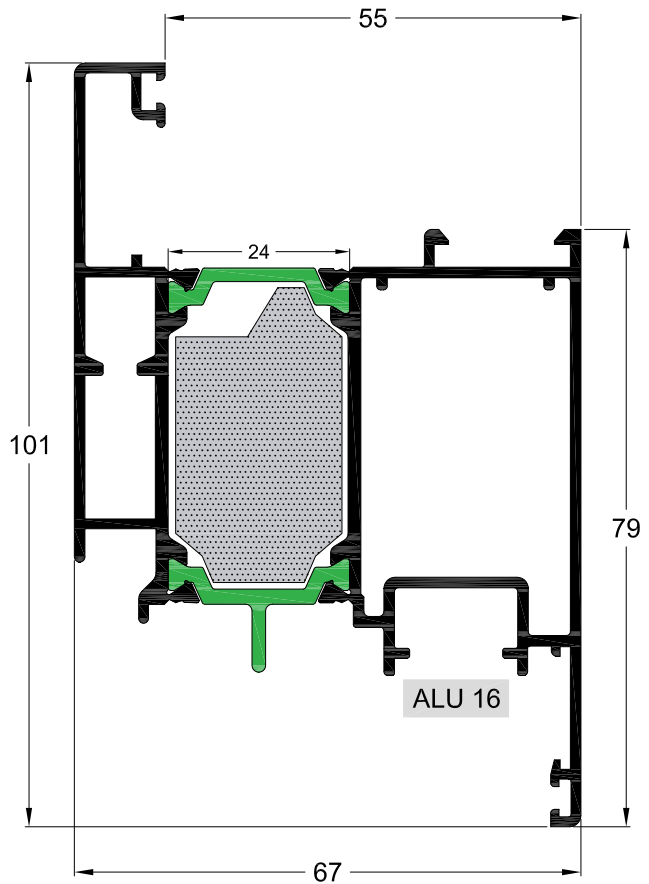

Κωδικός Code	450-217
Βάρος Weight	1844 gr/m
Περιγραφή	Φύλλο πόρτας
Description	Door sash

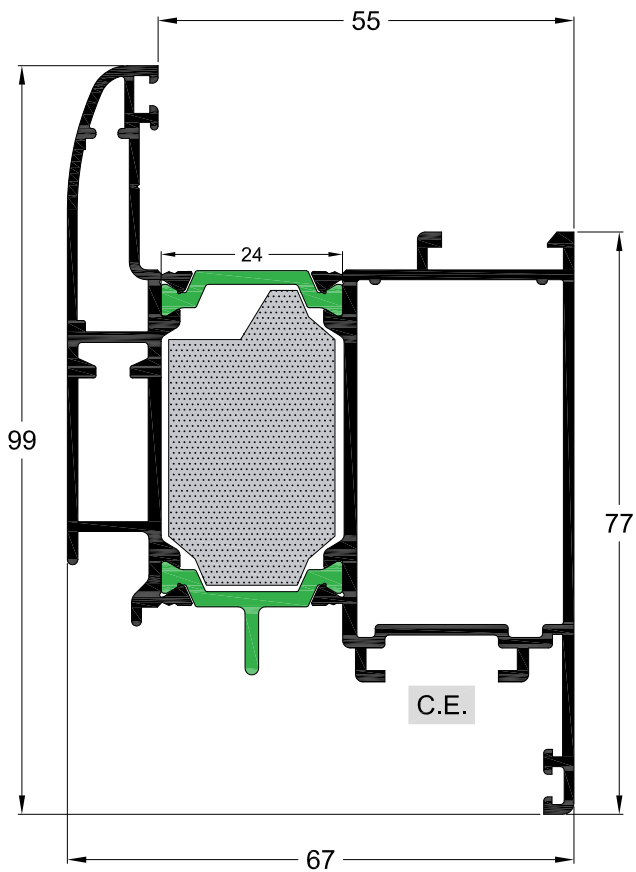

Κωδικός Code	450-224
Βάρος Weight	1891 gr/m
Περιγραφή	Φύλλο πόρτας
Description	Door sash

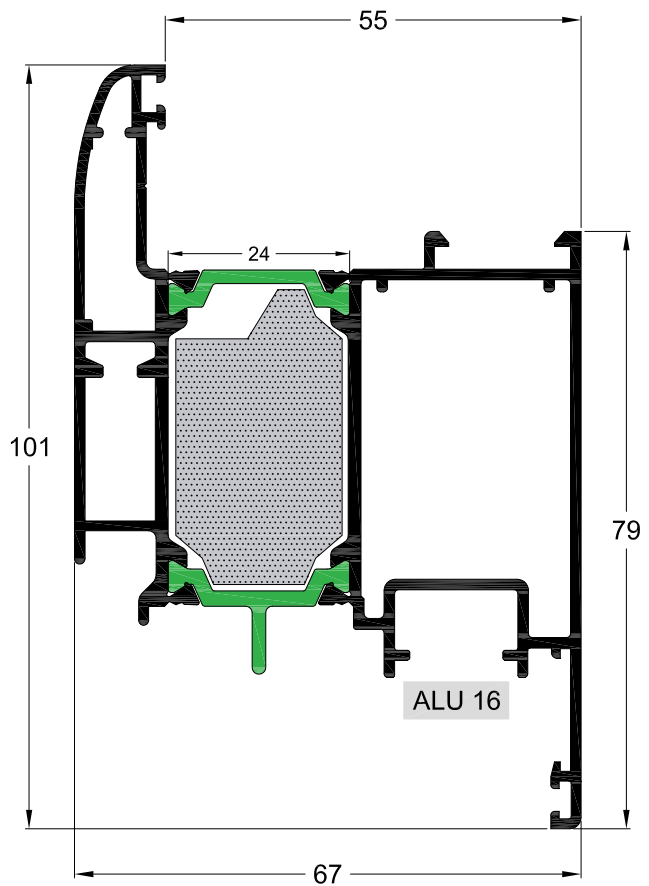

Κωδικός Code	450-234
Βάρος Weight	1907 gr/m
Περιγραφή	Φύλλο πόρτας
Description	Door sash

Προφίλ 1:1 - Profiles 1:1

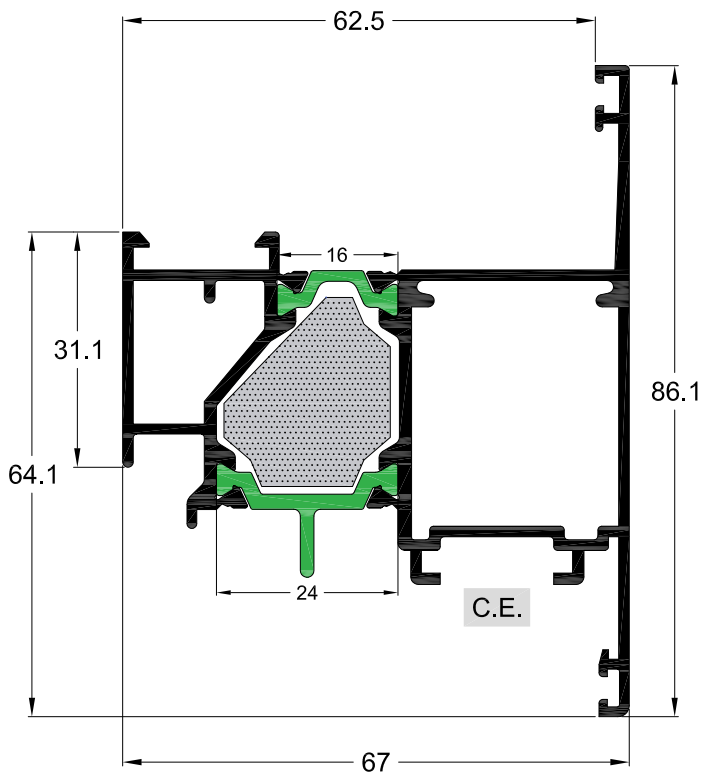

Κωδικός Code	450-227
Βάρος Weight	1598 gr/m
Περιγραφή	Φύλλο παραθύρου ανοιγόμενο προς τα έξω
Description	Window sash opening outward

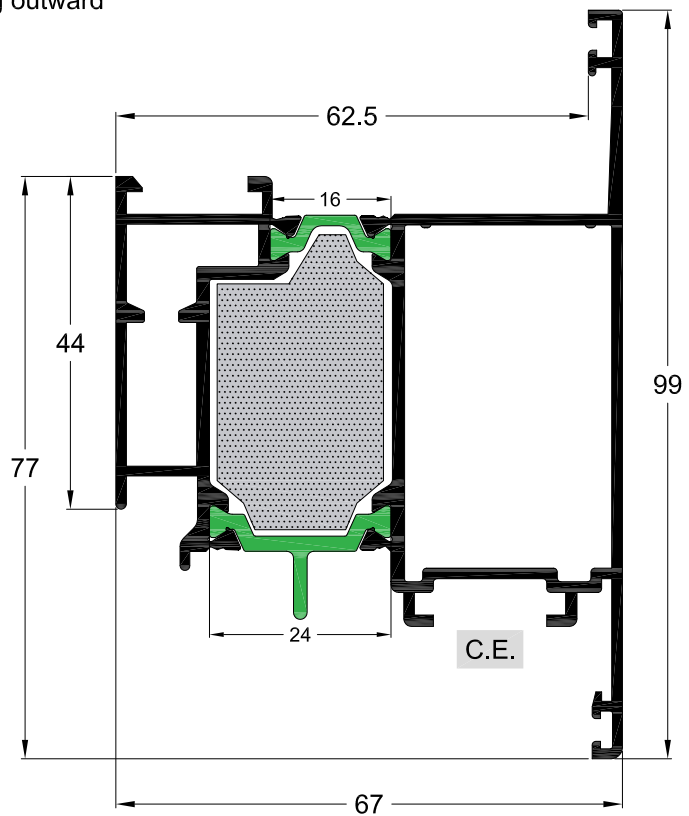

Κωδικός Code	450-228
Βάρος Weight	1816 gr/m
Περιγραφή	Φύλλο πόρτας ανοιγόμενο προς τα έξω
Description	Door sash opening outward

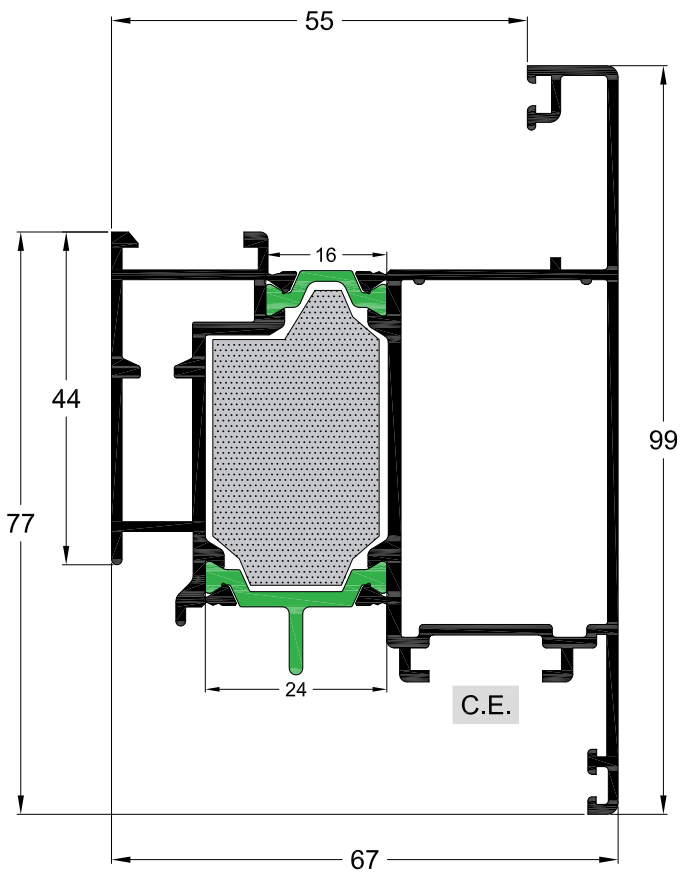

Κωδικός Code	450-204
Βάρος Weight	1867 gr/m
Περιγραφή	Φύλλο πόρτας ανοιγόμενο προς τα έξω
Description	Door sash opening outward

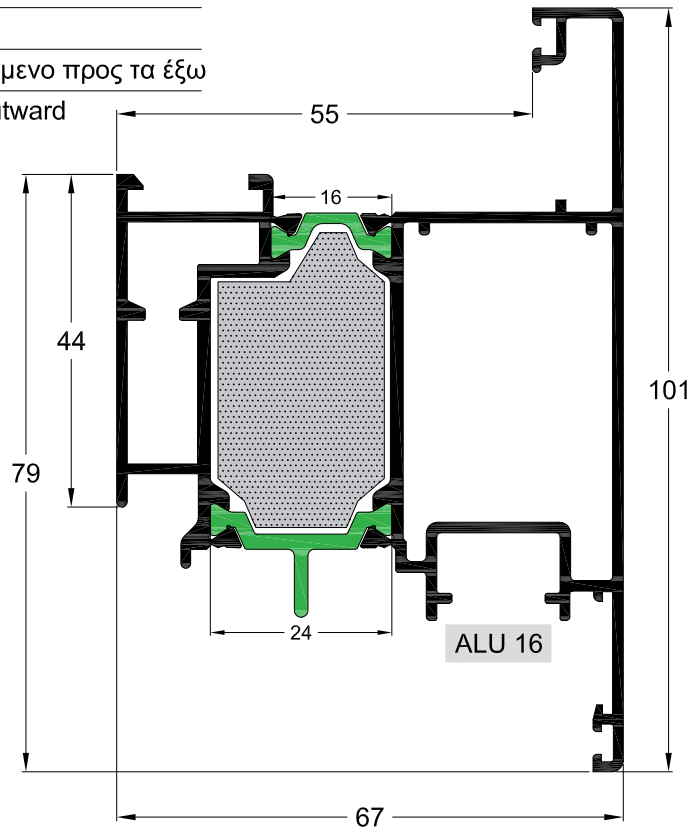

Κωδικός Code	450-218
Βάρος Weight	1882 gr/m
Περιγραφή	Φύλλο πόρτας ανοιγόμενο προς τα έξω
Description	Door sash opening outward

Προφίλ 1:1 - Profiles 1:1

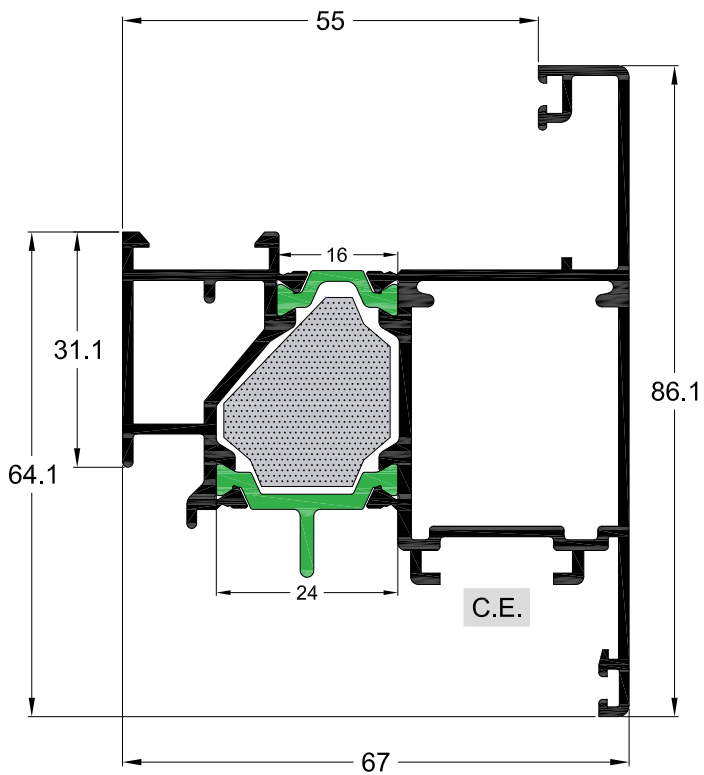

Κωδικός Code	450-207
Βάρος Weight	1639 gr/m
Περιγραφή	Φύλλο παραθύρου ανοιγόμενο προς τα έξω
Description	Window sash opening outward

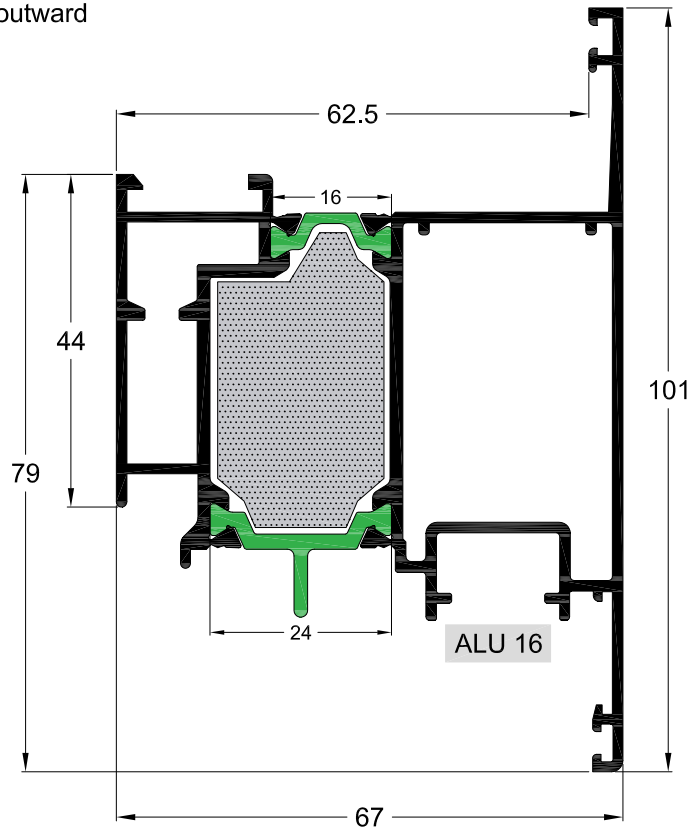

Κωδικός Code	450-235
Βάρος Weight	1841 gr/m
Περιγραφή	Φύλλο πόρτας ανοιγόμενο προς τα έξω
Description	Door sash opening outward

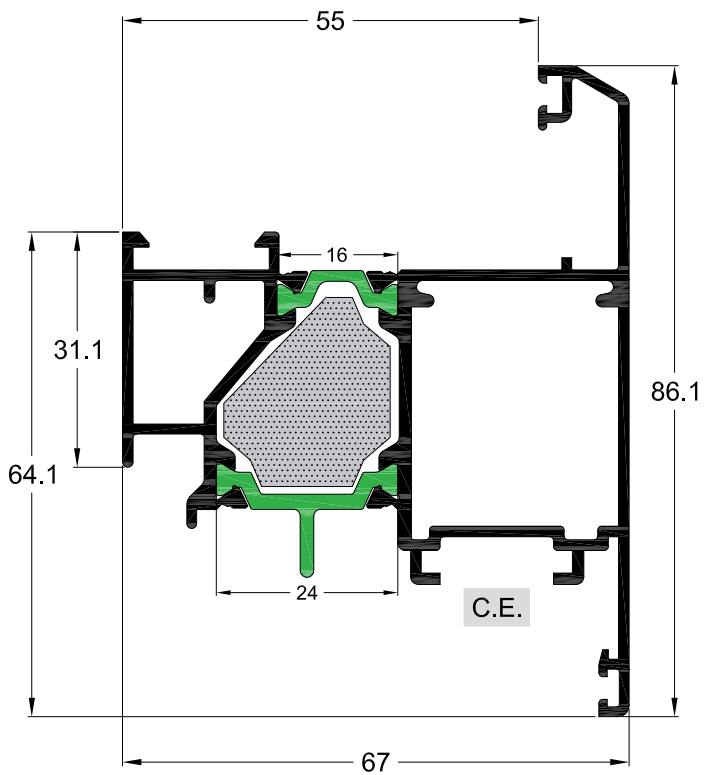

Κωδικός Code	450-208
Βάρος Weight	1735 gr/m
Περιγραφή	Φύλλο παραθύρου ανοιγόμενο προς τα έξω
Description	Window sash opening outward

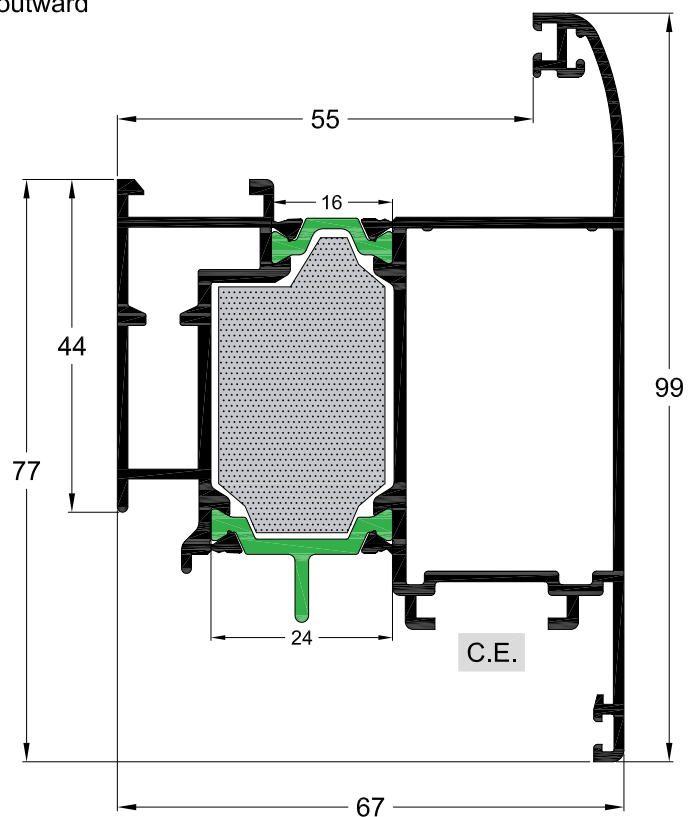

Κωδικός Code	450-226
Βάρος Weight	1856 gr/m
Περιγραφή	Φύλλο πόρτας ανοιγόμενο προς τα έξω
Description	Door sash opening outward

Προφίλ 1:1 - Profiles 1:1

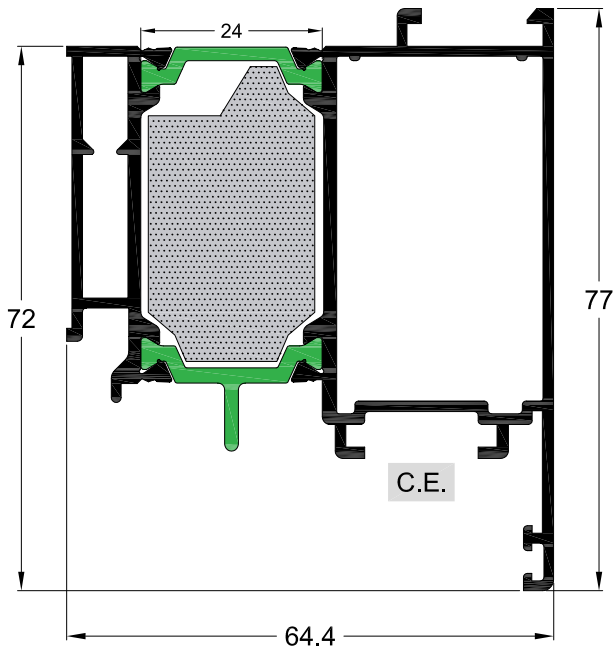

Κωδικός Code	450-229
Βάρος Weight	1612 gr/m
Περιγραφή	Φύλλο πόρτας με κολλητό πάνελ
Description	Door sash with panel

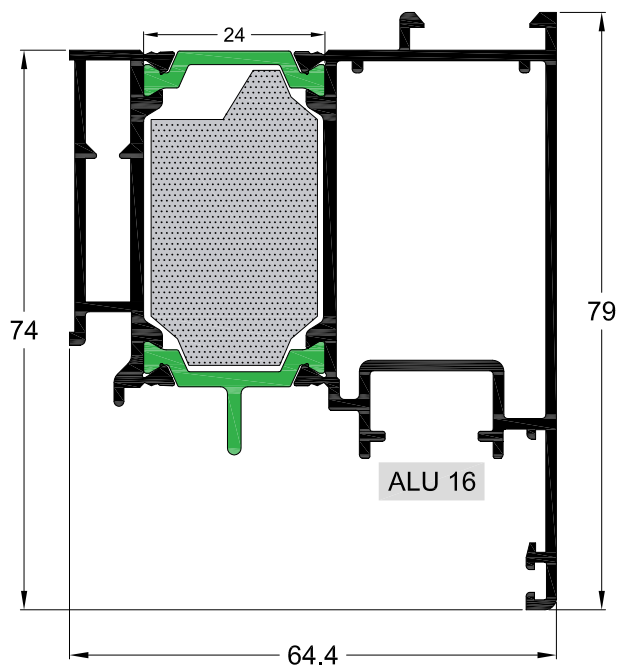

Κωδικός Code	450-236
Βάρος Weight	1710 gr/m
Περιγραφή	Φύλλο πόρτας με κολλητό πάνελ
Description	Door sash with panel

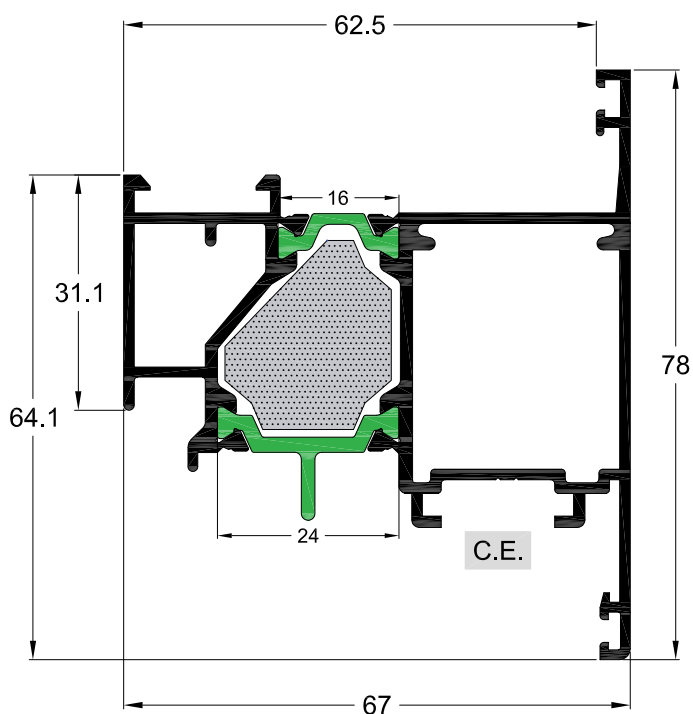

Κωδικός Code	450-238
Βάρος Weight	1668 gr/m
Περιγραφή	Φύλλο παραθύρου ανοιγόμενο προς τα έξω
Description	Window sash opening outward

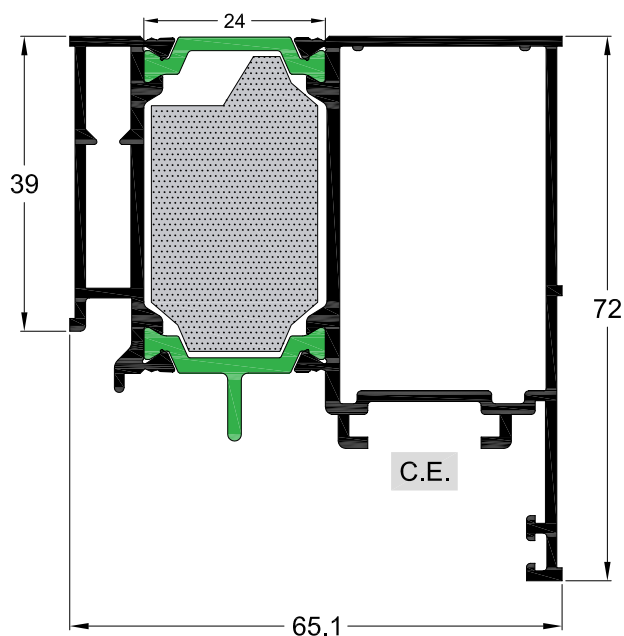

ΣΗΜΕΙΩΣΗ:

Το φύλλο 450-239 κατασκευάζεται μόνο στην εταιρία και κατόπιν ειδικής παραγγελίας.

NOTE:

The sash 450-239 is manufactured in the company and upon special order.

Κωδικός Code	450-239
Βάρος Weight	1652 gr/m
Περιγραφή	Φύλλο πόρτας με κολλητό πάνελ
Description	Door sash with panel

Προφίλ 1:1 - Profiles 1:1

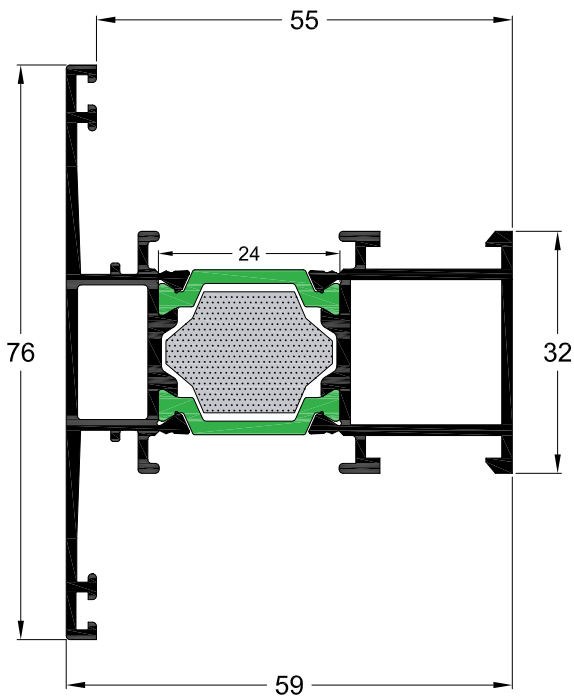

Κωδικός Code	450-301
Βάρος Weight	1309 gr/m
Περιγραφή	Χώρισμα
Description	Transom

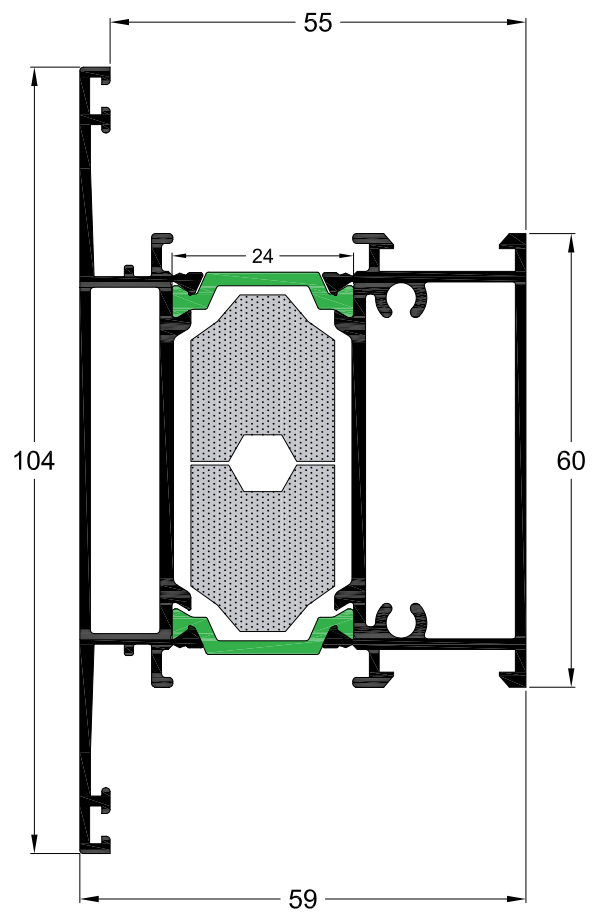

Κωδικός Code	450-303
Βάρος Weight	1891 gr/m
Περιγραφή	Χώρισμα
Description	Transom

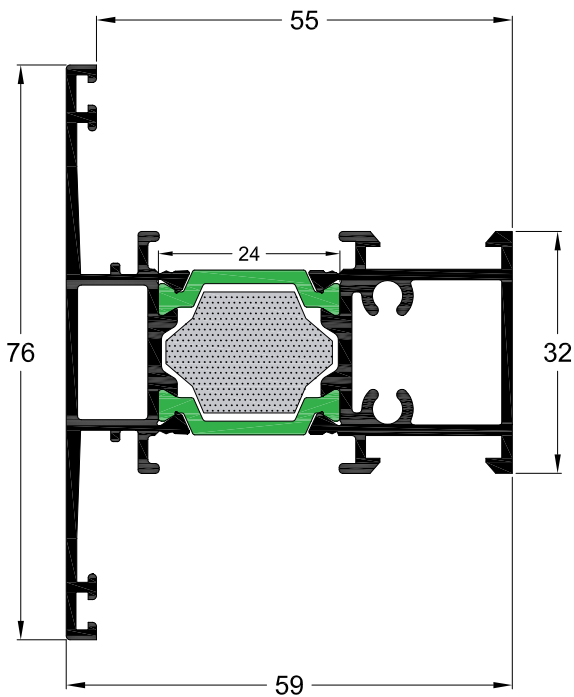

Κωδικός Code	450-302
Βάρος Weight	1405 gr/m
Περιγραφή	Χώρισμα
Description	Transom

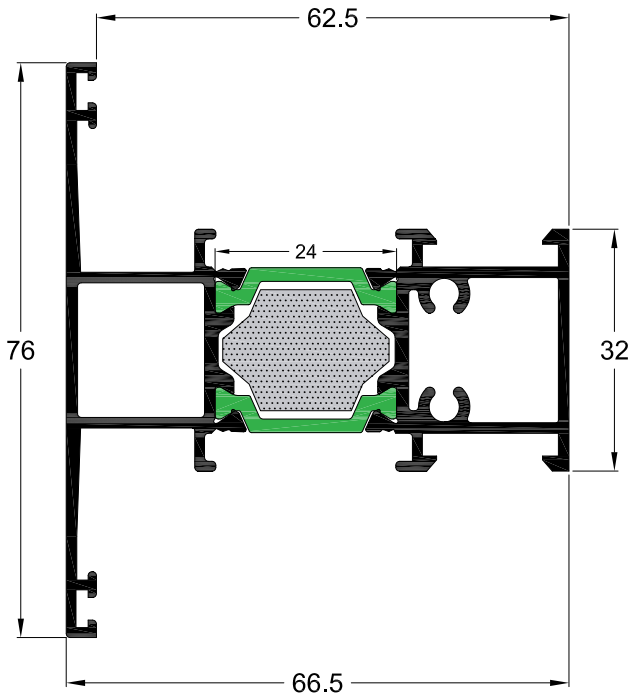

Κωδικός Code	450-306
Βάρος Weight	1451 gr/m
Περιγραφή	Χώρισμα
Description	Transom

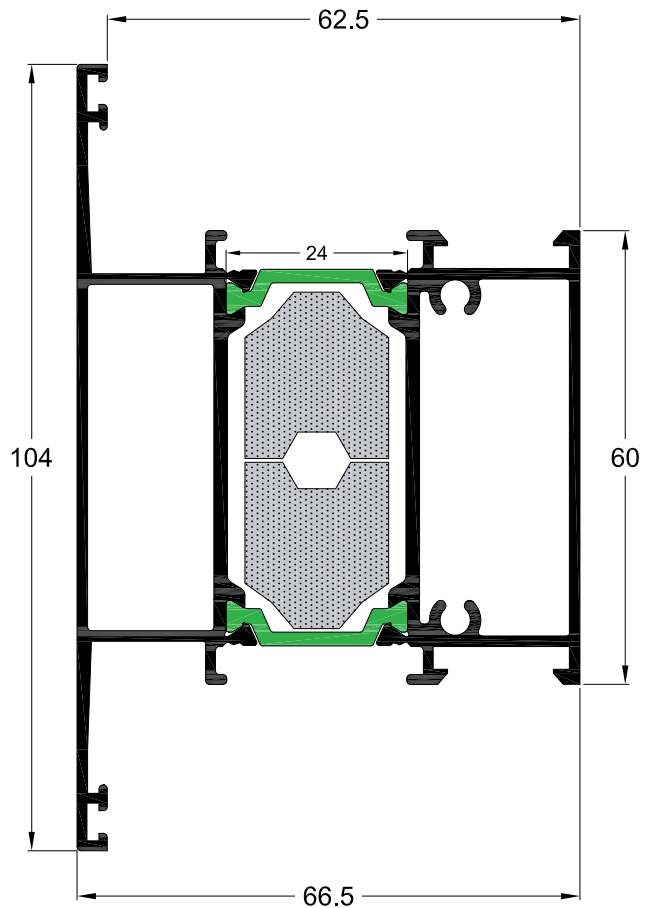

Κωδικός Code	450-307
Βάρος Weight	1938 gr/m
Περιγραφή	Χώρισμα
Description	Transom

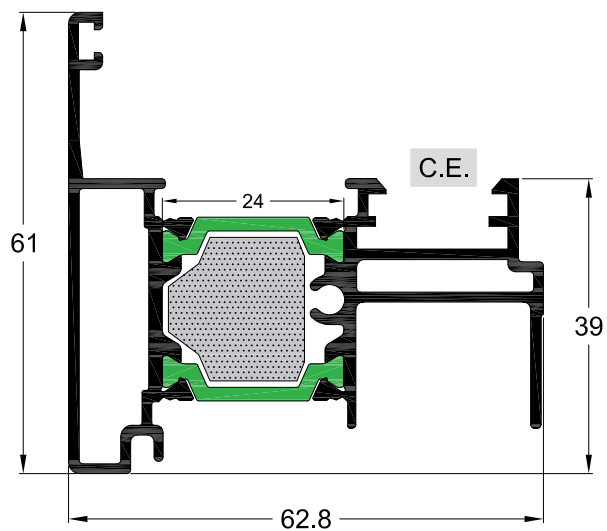

Κωδικός Code	450-502
Βάρος Weight	1300 gr/m
Περιγραφή	Μπινί
Description	Adapter

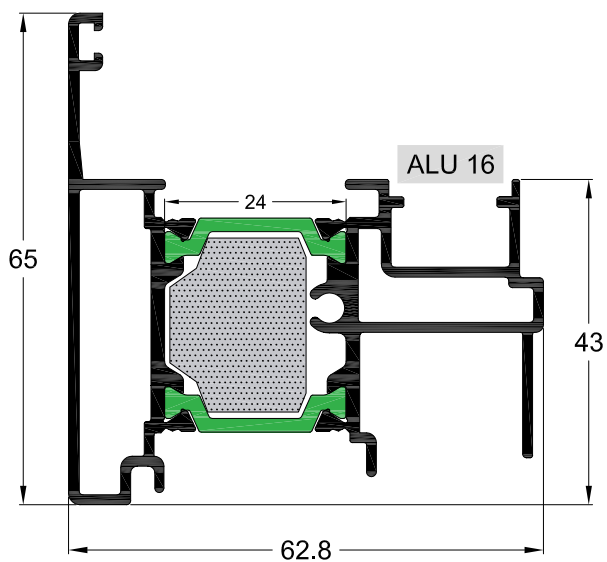

Κωδικός Code	450-512
Βάρος Weight	1391 gr/m
Περιγραφή	Μπινί
Description	Adapter

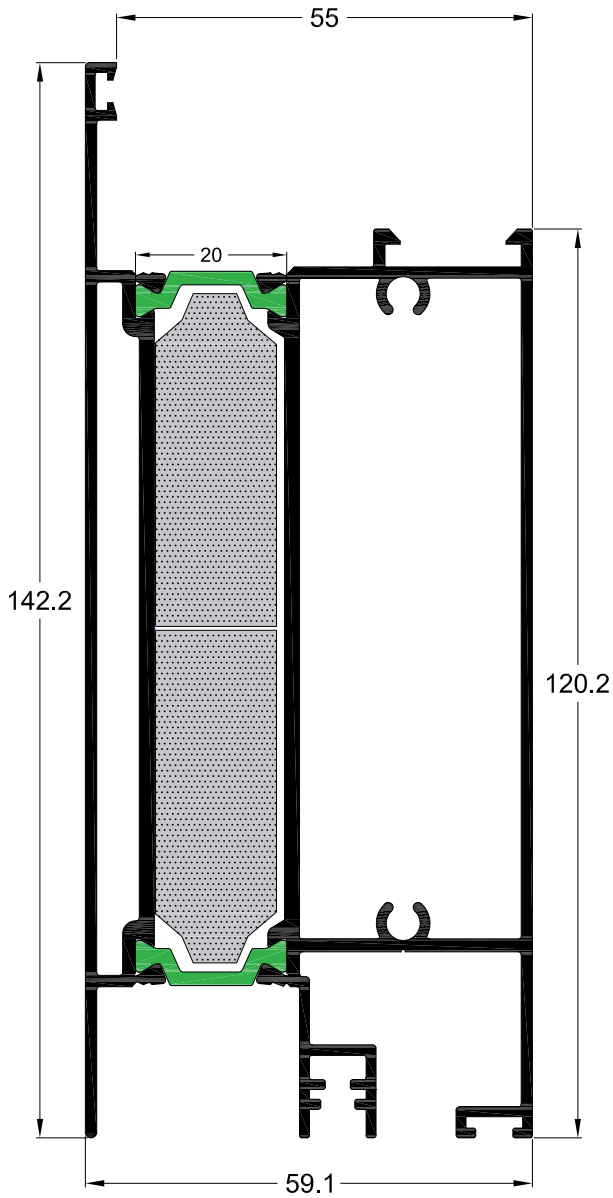

Κωδικός Code	450-409
Βάρος Weight	2969 gr/m
Περιγραφή	Ταμπλάς
Description	Bottom rail

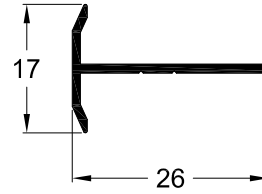

Κωδικός Code	450-925
Βάρος Weight	129 gr/m
Περιγραφή	Συνδετικό κασών
Description	Frame joining profile

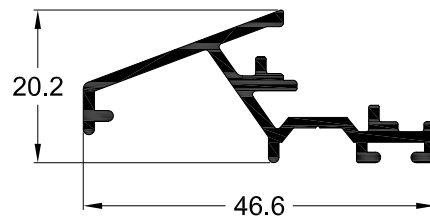

Κωδικός Code	540-908
Βάρος Weight	399 gr/m
Περιγραφή	Νεροσταλάκτης
Description	Water drip

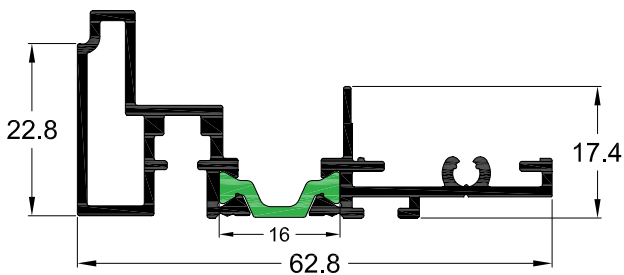

Κωδικός Code	450-901
Βάρος Weight	723 gr/m
Περιγραφή	Προσθήκη φύλλου πόρτας
Description	Additional profile for door sash

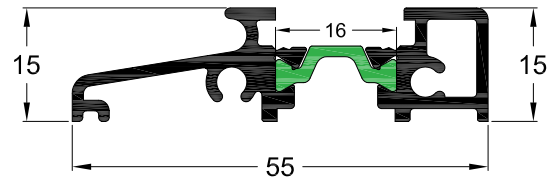

Κωδικός Code	450-920
Βάρος Weight	635 gr/m
Περιγραφή	Κατωκάσι
Description	Floor profile

Προφίλ 1:1 - Profiles 1:1

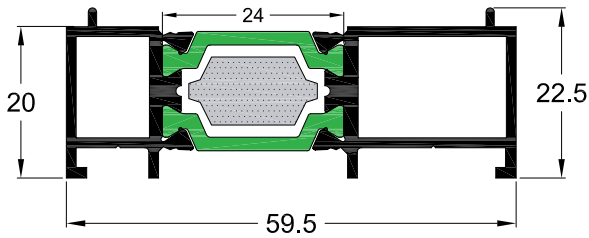

Κωδικός Code	450-918
Βάρος Weight	837 gr/m
Περιγραφή	Προσθήκη για κάσα 450-107
Description	Additional profile for frame 450-107

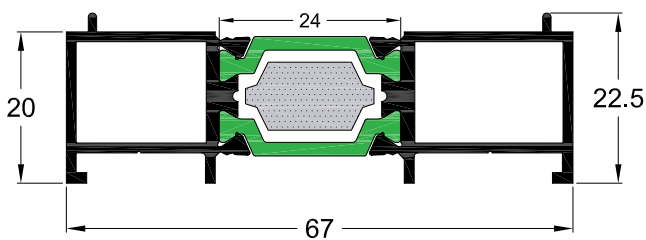

Κωδικός Code	450-917
Βάρος Weight	890 gr/m
Περιγραφή	Προσθήκη για κάσα 450-102
Description	Additional profile for frame 450-102

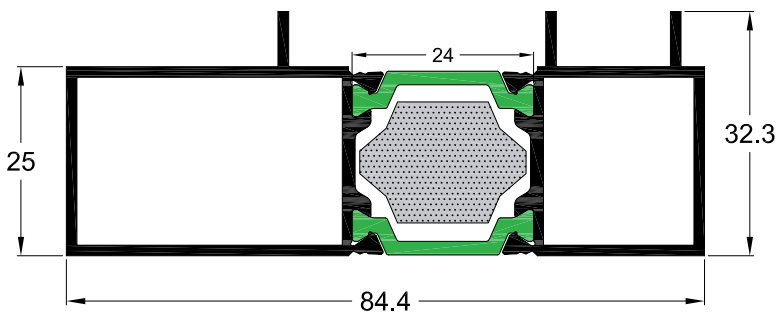

Κωδικός Code	450-904
Βάρος Weight	1156 gr/m
Περιγραφή	Προσθήκη κάσας
Description	Additional profile for frame

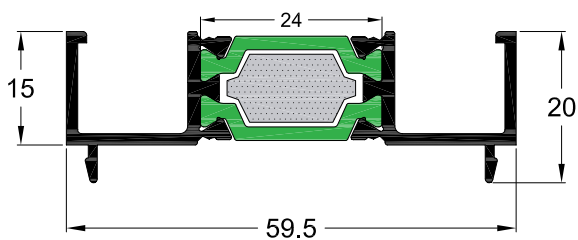

Κωδικός Code	450-908
Βάρος Weight	666 gr/m
Περιγραφή	Προσθήκη για κάσα 450-107
Description	Additional profile for frame 450-107

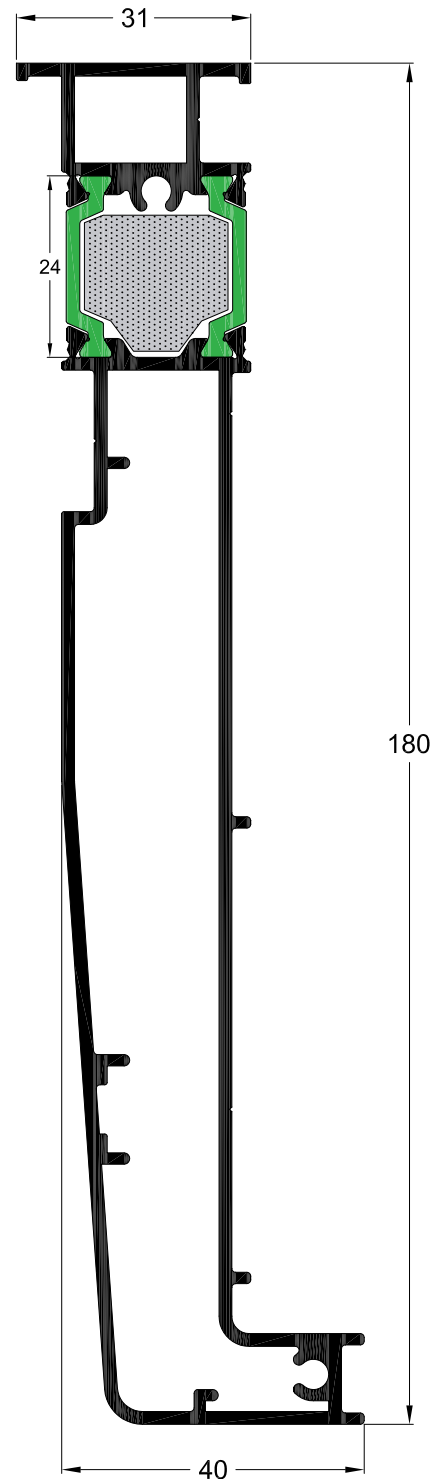

Κωδικός Code	450-909
Βάρος Weight	2454 gr/m
Περιγραφή	Ποδιά
Description	Sill

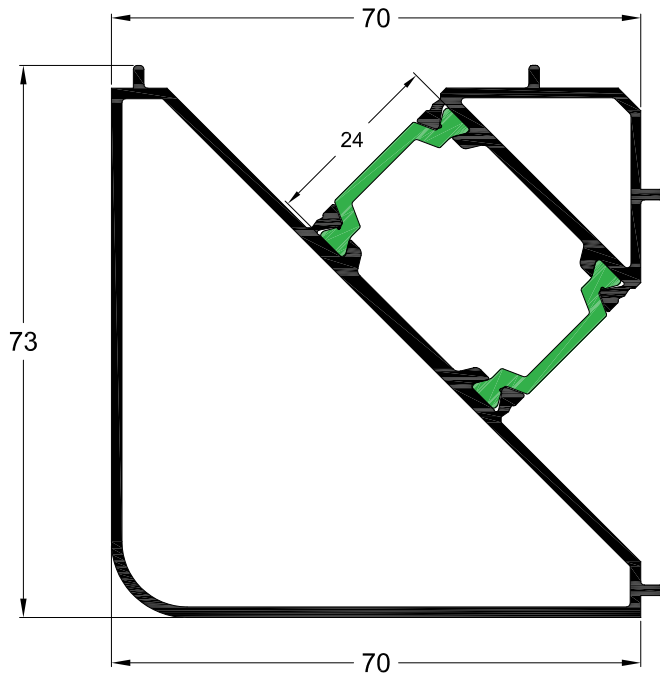

Κωδικός Code	450-601
Βάρος Weight	1583 gr/m
Περιγραφή	Γωνιακή κολόνα για κάσα 450-102 & 450-107
Description	Corner mullion for frame 450-102 & 450-107

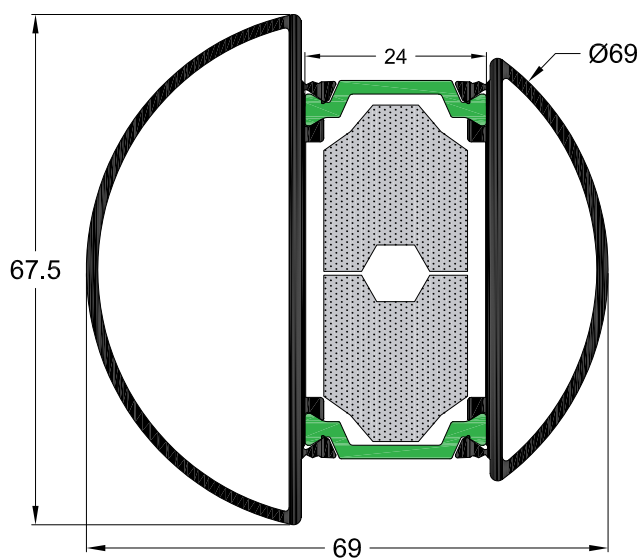

Κωδικός Code	450-602
Βάρος Weight	1595 gr/m
Περιγραφή	Κυκλική κολόνα για κάσα 450-102 & 450-107
Description	Round mullion for frame 450-102 & 450-107

450 HS

Κρυφό φύλλο
Hidden sash

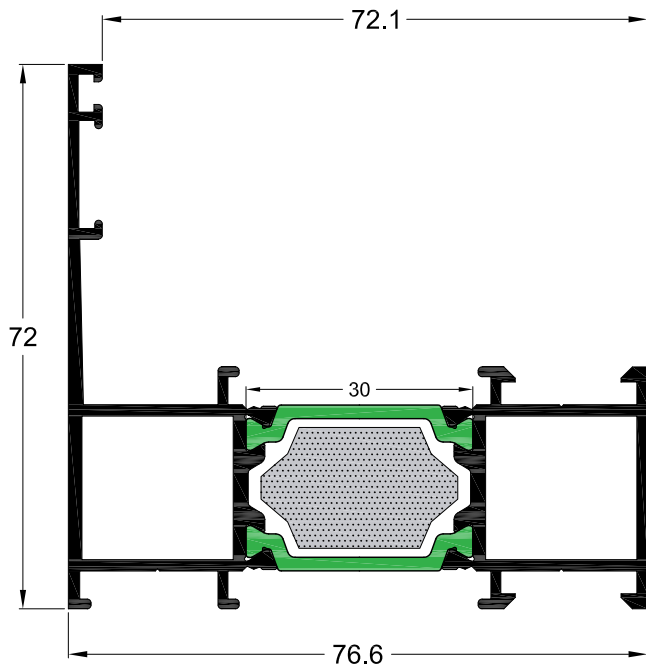

Κωδικός Code	450-109
Βάρος Weight	1465 gr/m
Περιγραφή	Κάσα κρυφού φύλλου
Description	Frame for hidden sash

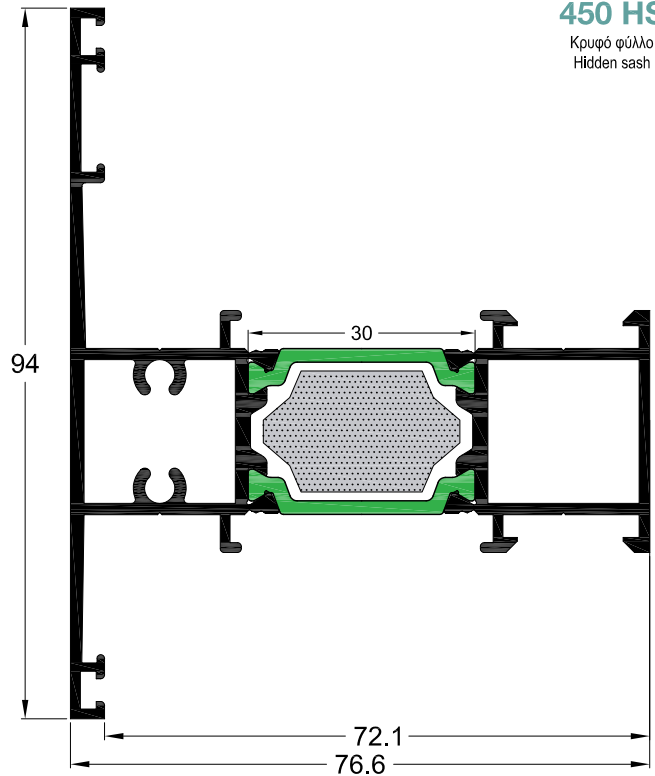

Κωδικός Code	450-305
Βάρος Weight	1664 gr/m
Περιγραφή	Χώρισμα κρυφού φύλλου
Description	Transom for hidden sash

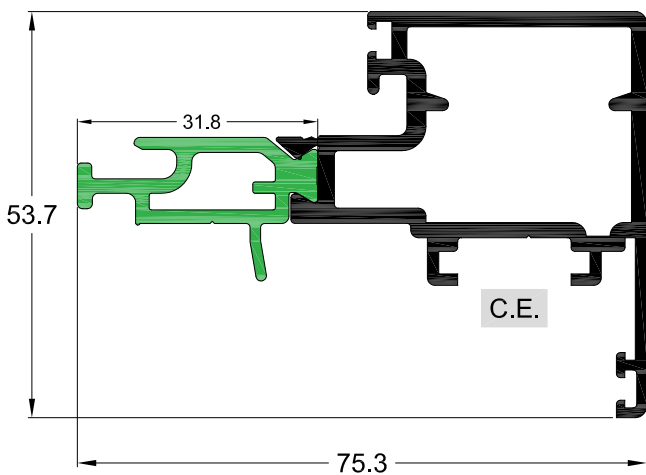

Κωδικός Code	450-220
Βάρος Weight	1341 gr/m
Περιγραφή	Κρυφό φύλλο
Description	Hidden sash

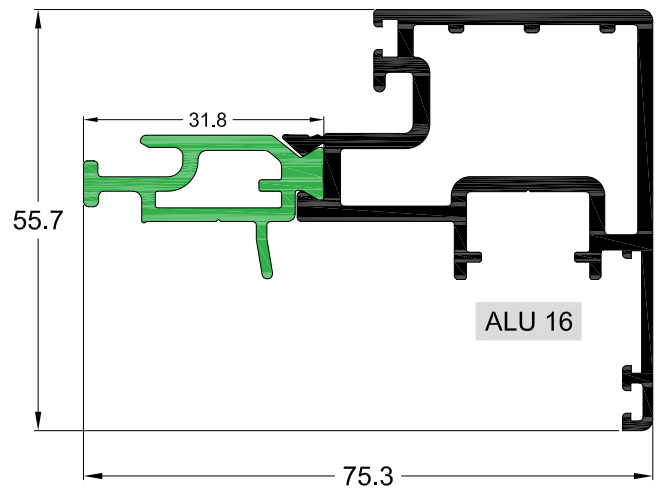

Κωδικός Code	450-219
Βάρος Weight	1352 gr/m
Περιγραφή	Κρυφό φύλλο
Description	Hidden sash

450 HS

Κρυφό φύλλο
Hidden sash

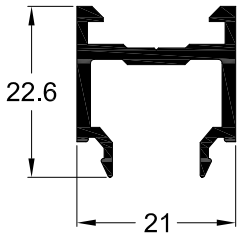

Κωδικός Code	450-912
Βάρος Weight	324 gr/m
Περιγραφή	Πηχάκι-προσθήκη
Description	Bead-addition

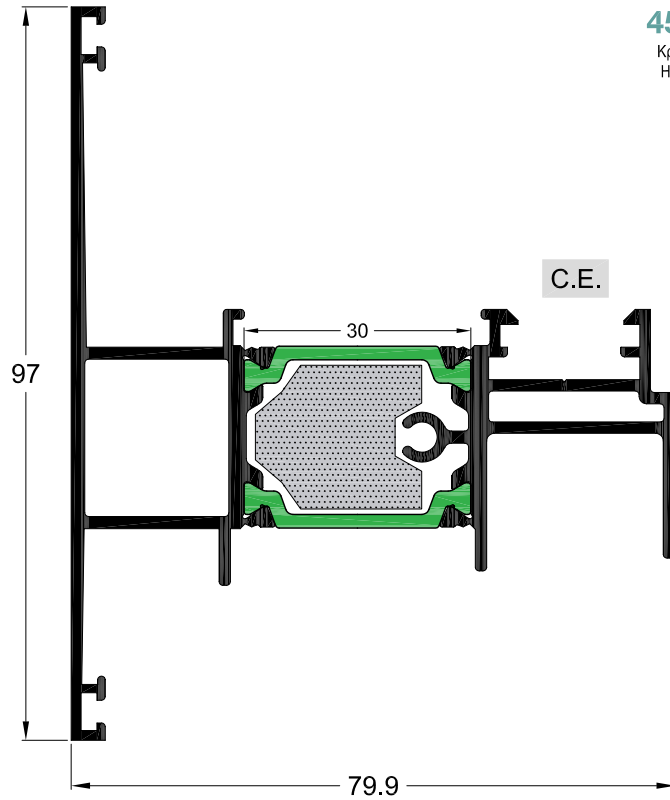

Κωδικός Code	450-503
Βάρος Weight	1775 gr/m
Περιγραφή	Μπινί κρυφού φύλλου
Description	Adapter for hidden sash

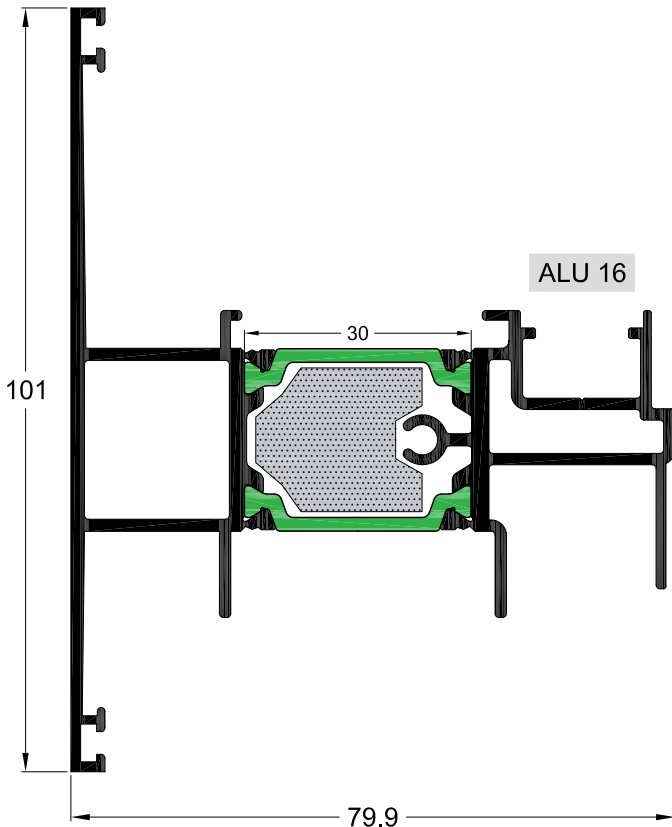

Κωδικός Code	450-513
Βάρος Weight	1869 gr/m
Περιγραφή	Μπινί κρυφού φύλλου
Description	Adapter for hidden sash

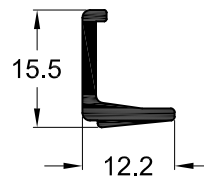

Κωδικός Code	450-910
Βάρος Weight	140 gr/m
Περιγραφή	Πηχάκι κρυφού φύλλου
Description	Bead for hidden sash

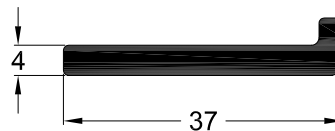

Κωδικός Code	450-911
Βάρος Weight	429 gr/m
Περιγραφή	Υποστήριγμα υαλοπίνακα
Description	Glass panel support profile

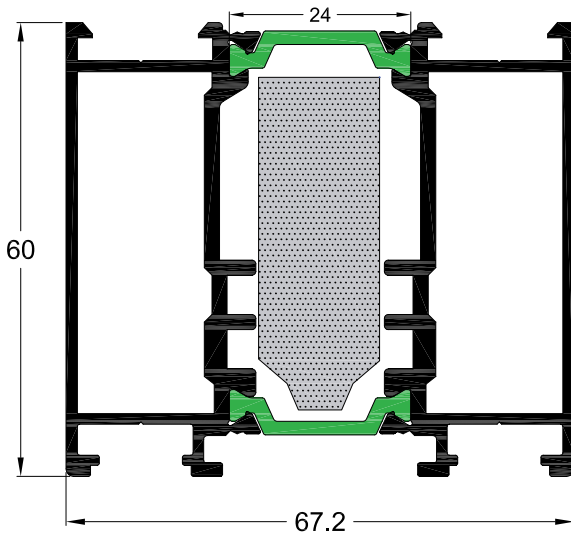

Κωδικός Code	450-106
Βάρος Weight	1978 gr/m
Περιγραφή	Κάσα Aller Retour
Description	Aller Retour frame

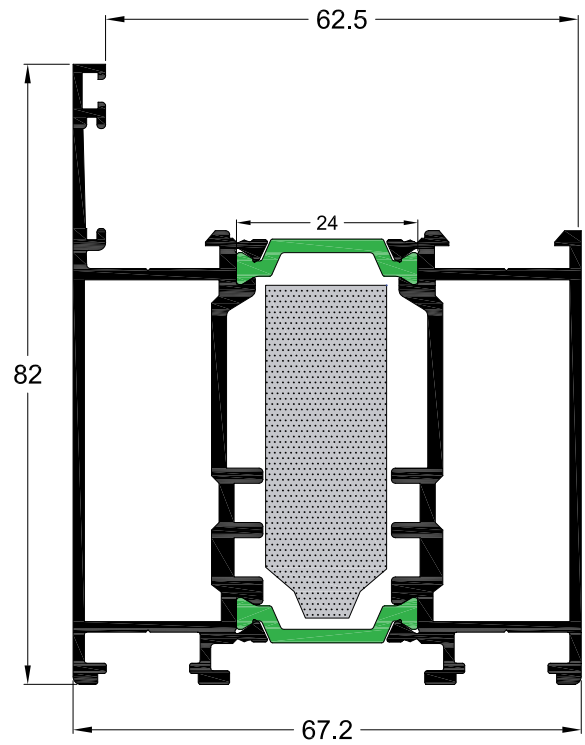

Κωδικός Code	450-206
Βάρος Weight	2099 gr/m
Περιγραφή	Φύλλο Aller Retour
Description	Aller Retour sash

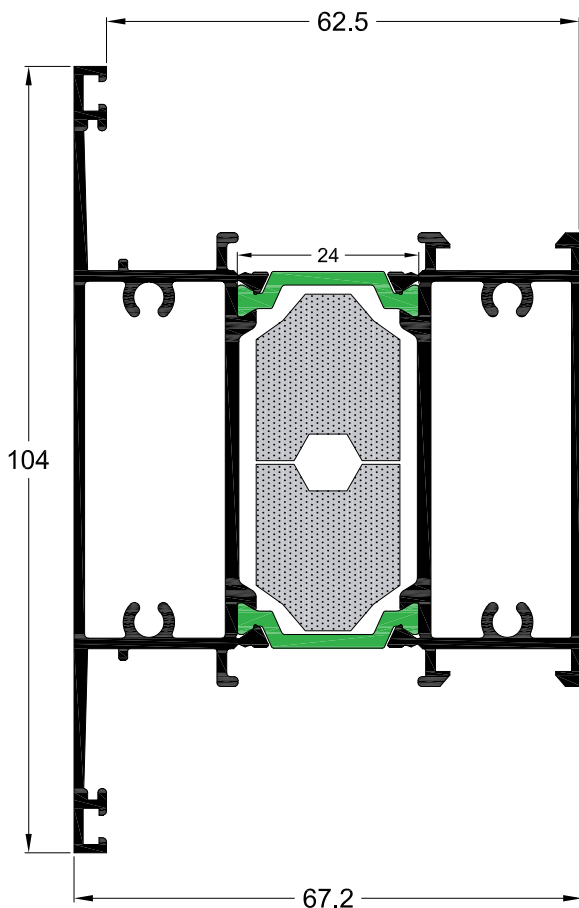

Κωδικός Code	450-304
Βάρος Weight	2002 gr/m
Περιγραφή	Χώρισμα φύλλου Aller Retour
Description	Transom for Aller Retour sash

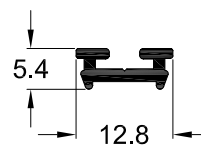

Κωδικός Code	450-906
Βάρος Weight	99 gr/m
Περιγραφή	Κλιπ Aller Retour
Description	Cap profile for Aller Retour

450 PW

Περιστρεφόμενο παράθυρο
Pivot window

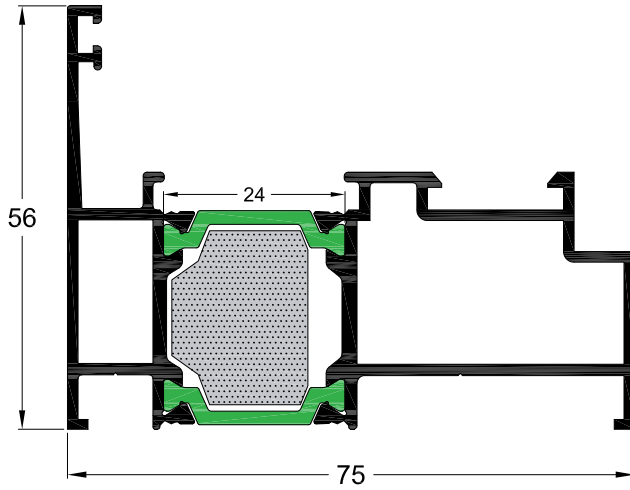

Κωδικός Code	450-112
Βάρος Weight	1361 gr/m
Περιγραφή Description	Κάσα περιστρεφόμενου Frame for pivot window

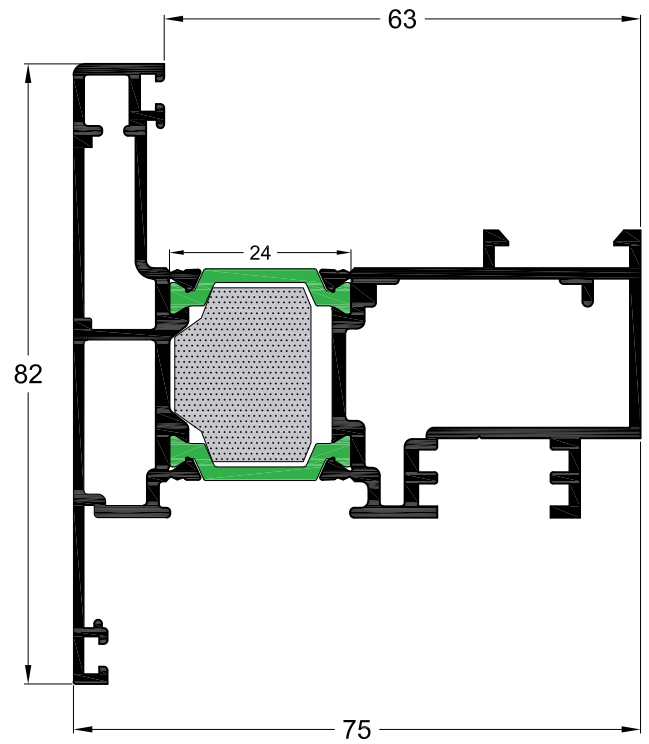

Κωδικός Code	450-230
Βάρος Weight	1768 gr/m
Περιγραφή Description	Φύλλο περιστρεφόμενου Sash for pivot window

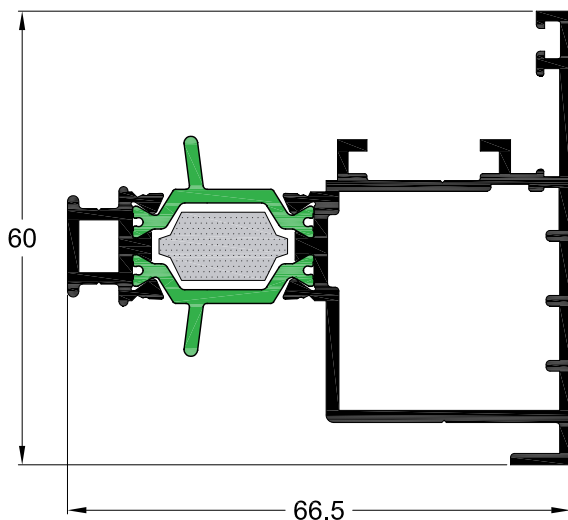

Κωδικός Code	450-504
Βάρος Weight	1303 gr/m
Περιγραφή Description	Μπινί περιστρεφόμενου Reversible profile for pivot window

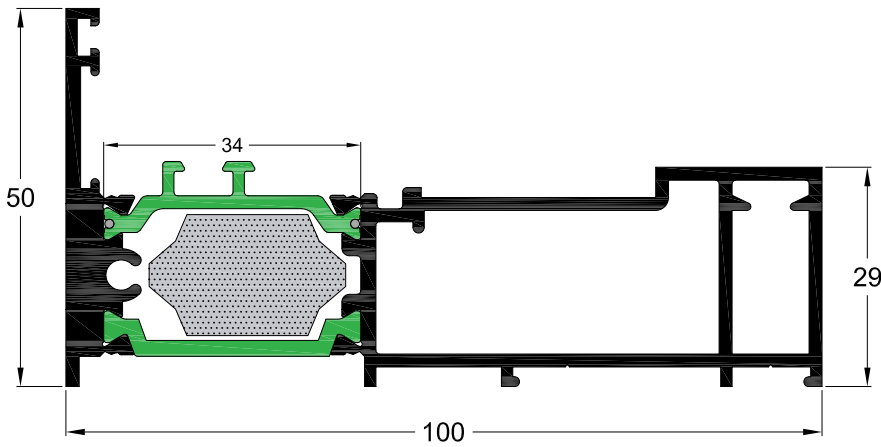

Κωδικός Code	450-115
Βάρος Weight	1860 gr/m
Περιγραφή	Κάσα top swing
Description	Frame for top swing

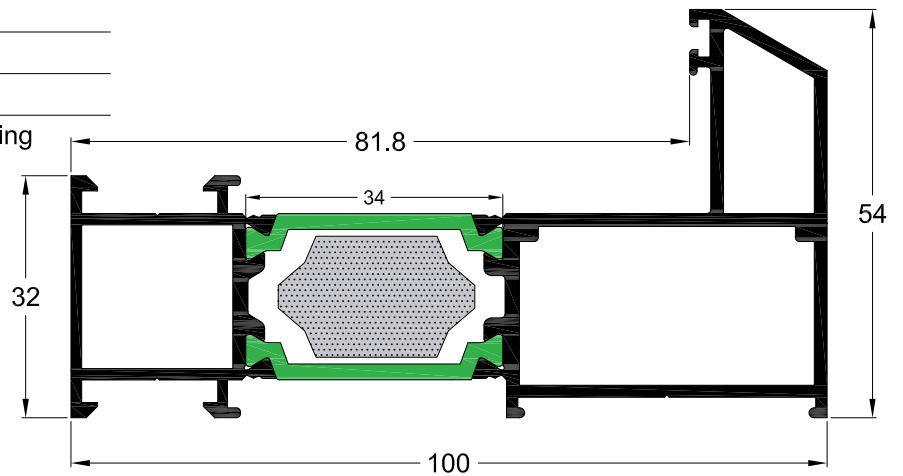

Κωδικός Code	450-116
Βάρος Weight	1785 gr/m
Περιγραφή	Κάσα για top swing με σταθερό
Description	Frame for top swing with fixed

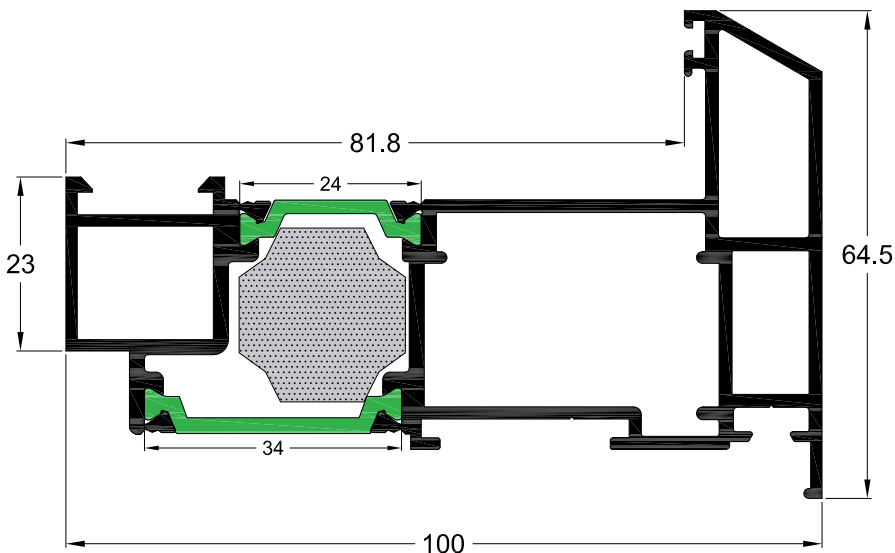

Κωδικός Code	450-237
Βάρος Weight	2138 gr/m
Περιγραφή	Φύλλο top swing
Description	Sash for top swing

450 TS
Top swing

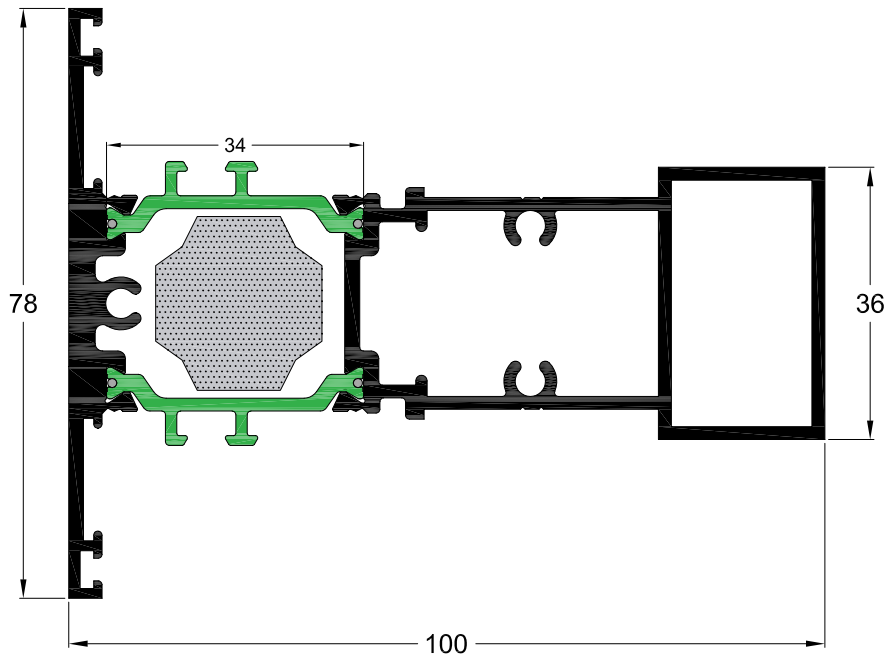

Κωδικός Code	450-308
Βάρος Weight	2233 gr/m
Περιγραφή	Χώρισμα top swing
Description	Transom for top swing

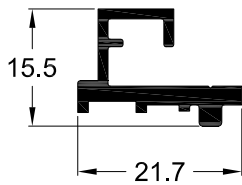

Κωδικός Code	450-923
Βάρος Weight	261 gr/m
Περιγραφή	Οδηγός κίνησης μηχανισμού για top swing
Description	Guide for mechanism of top swing

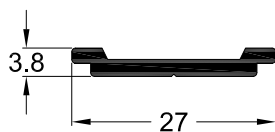

Κωδικός Code	450-924
Βάρος Weight	175 gr/m
Περιγραφή	Ντίζα κίνησης μηχανισμού για top swing
Description	Rod of top swing mechanism

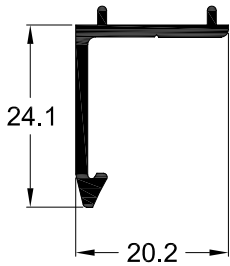

Κωδικός Code	450-913
Βάρος Weight	212 gr/m
Περιγραφή	Αντάπτορας κάσας 450-102
Description	Frame adapter for 450-102

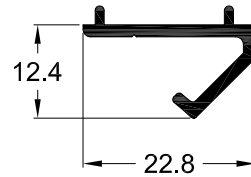

Κωδικός Code	450-914
Βάρος Weight	182 gr/m
Περιγραφή	Αντάπτορας κάσας 450-102
Description	Frame adapter for 450-102

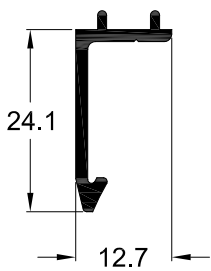

Κωδικός Code	450-915
Βάρος Weight	180 gr/m
Περιγραφή	Αντάπτορας κάσας 450-107
Description	Frame adapter for 450-107

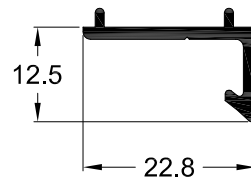

Κωδικός Code	450-916
Βάρος Weight	172 gr/m
Περιγραφή	Αντάπτορας κάσας 450-107
Description	Frame adapter for 450-107

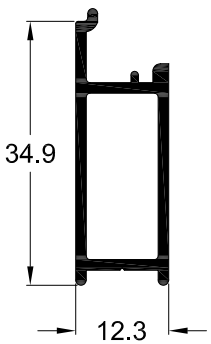

Κωδικός Code	450-921
Βάρος Weight	331 gr/m
Περιγραφή	Πρόσθετο προφίλ για πόρτα
Description	Additional profile for door

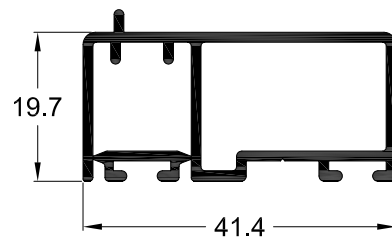

Κωδικός Code	450-922
Βάρος Weight	557 gr/m
Περιγραφή	Πρόσθετο προφίλ για πόρτα
Description	Additional profile for door

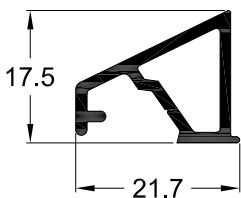

Κωδικός Code	540-907
Βάρος Weight	245 gr/m
Περιγραφή	Νεροσταλάκτης
Description	Water drip

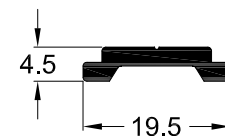

Κωδικός Code	410-905
Βάρος Weight	148 gr/m
Περιγραφή	Ντίζα μετάδοσης κίνησης
Description	Transmission rod

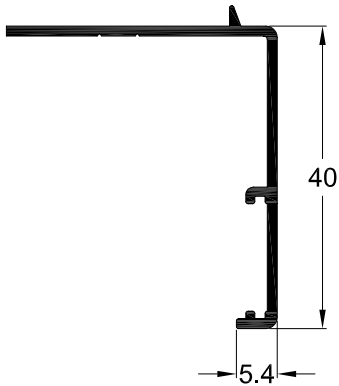

Κωδικός Code	540-801
Βάρος Weight	297 gr/m
Περιγραφή	Αρμοκάλυπτρο
Description	Wall joining profile

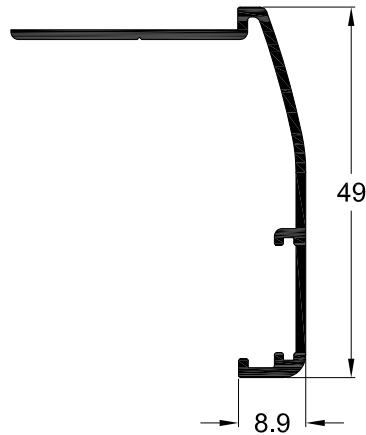

Κωδικός Code	540-806
Βάρος Weight	348 gr/m
Περιγραφή	Αρμοκάλυπτρο
Description	Wall joining profile

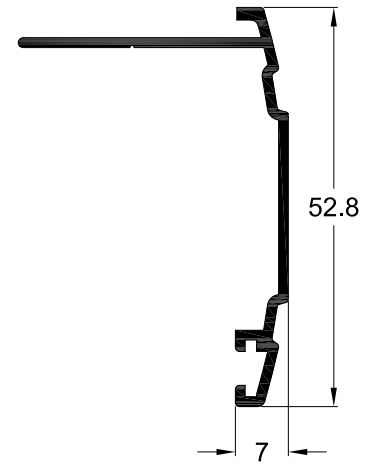

Κωδικός Code	230-801
Βάρος Weight	355 gr/m
Περιγραφή	Αρμοκάλυπτρο
Description	Wall joining profile

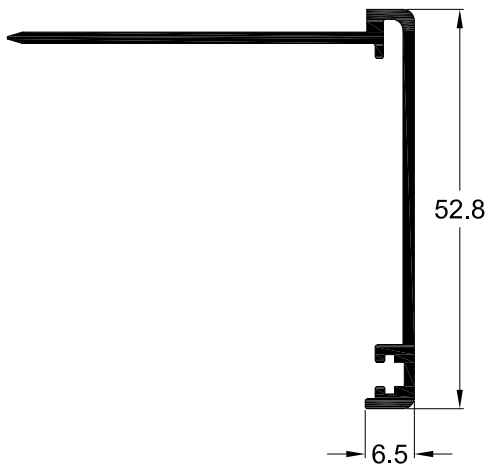

Κωδικός Code	510-806
Βάρος Weight	491 gr/m
Περιγραφή	Αρμοκάλυπτρο
Description	Wall joining profile

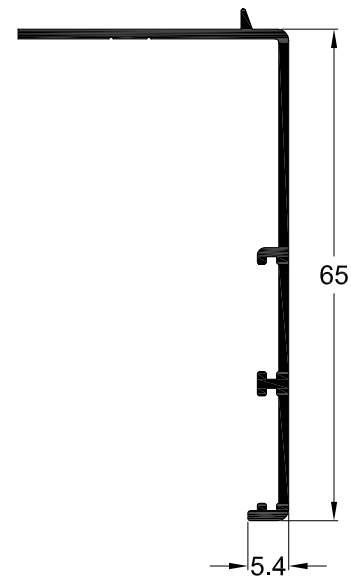

Κωδικός Code	540-805
Βάρος Weight	401 gr/m
Περιγραφή	Αρμοκάλυπτρο
Description	Wall joining profile

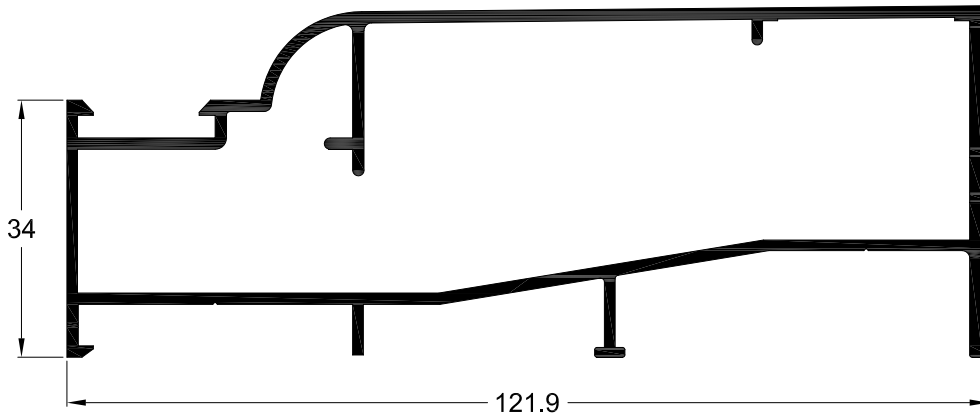

Κωδικός Code	540-107
Βάρος Weight	1543 gr/m
Περιγραφή	Διαιρούμενη κάσα
Description	Dividable frame

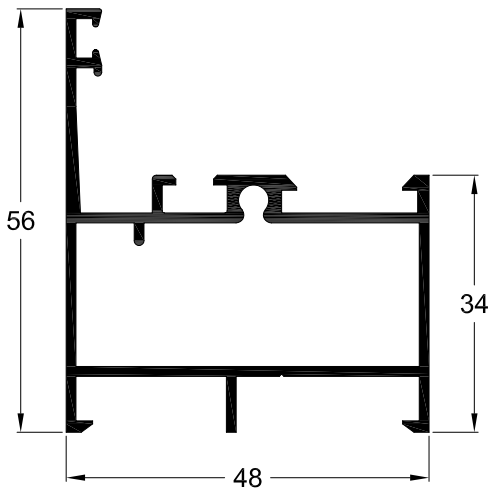

Κωδικός Code	540-109
Βάρος Weight	827 gr/m
Περιγραφή	Κάσα
Description	Frame

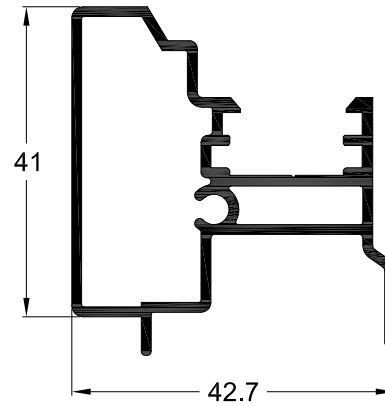

Κωδικός Code	540-513
Βάρος Weight	742 gr/m
Περιγραφή	Μπινί πατζουριού
Description	Adapter for shutter

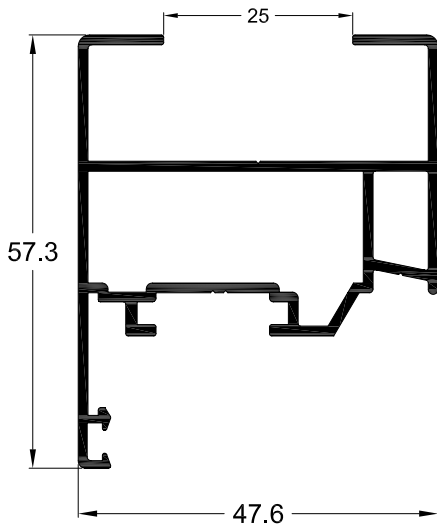

Κωδικός Code	540-207
Βάρος Weight	854 gr/m
Περιγραφή	Φύλλο πατζουριού
Description	Sash profile for shutter

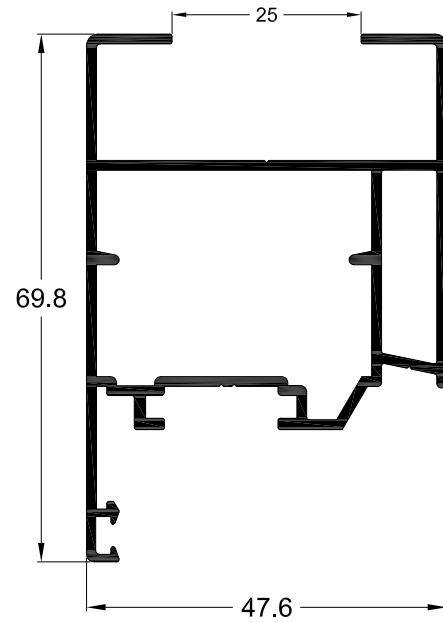

Κωδικός Code	540-206
Βάρος Weight	1009 gr/m
Περιγραφή	Φύλλο πατζουριού
Description	Sash profile for shutter

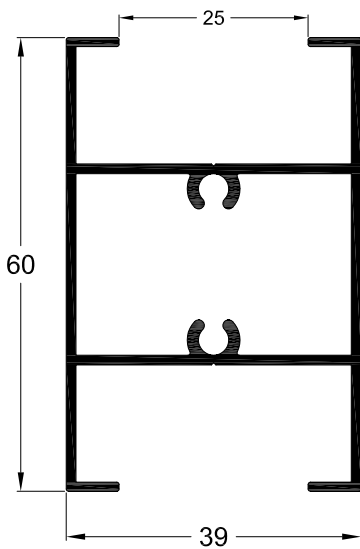

Κωδικός Code	540-402
Βάρος Weight	831 gr/m
Περιγραφή	Χώρισμα πατζουριού
Description	Transom for shutter

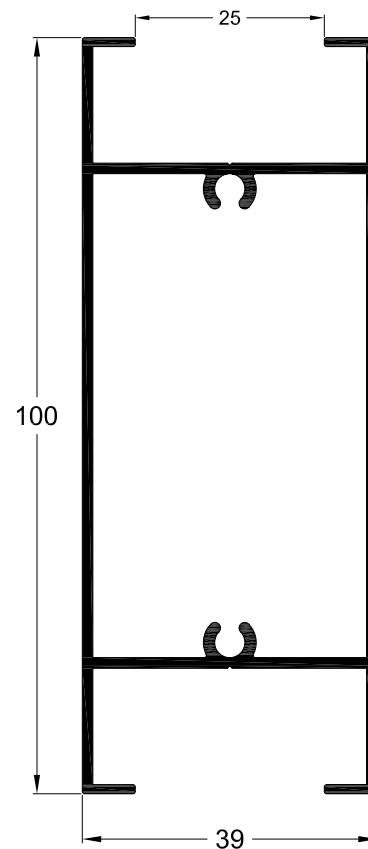

Κωδικός Code	540-403
Βάρος Weight	1183 gr/m
Περιγραφή	Χώρισμα πατζουριού
Description	Transom for shutter

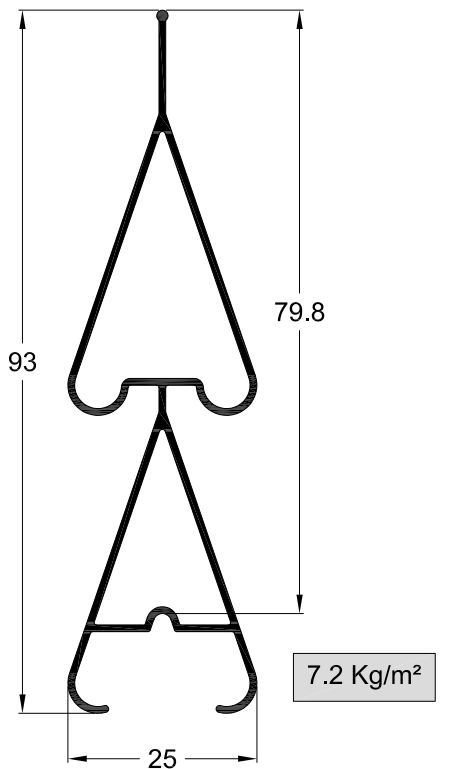

Κωδικός Code	245-021
Βάρος Weight	574 gr/m
Περιγραφή	Περσίδα
Description	Double louver

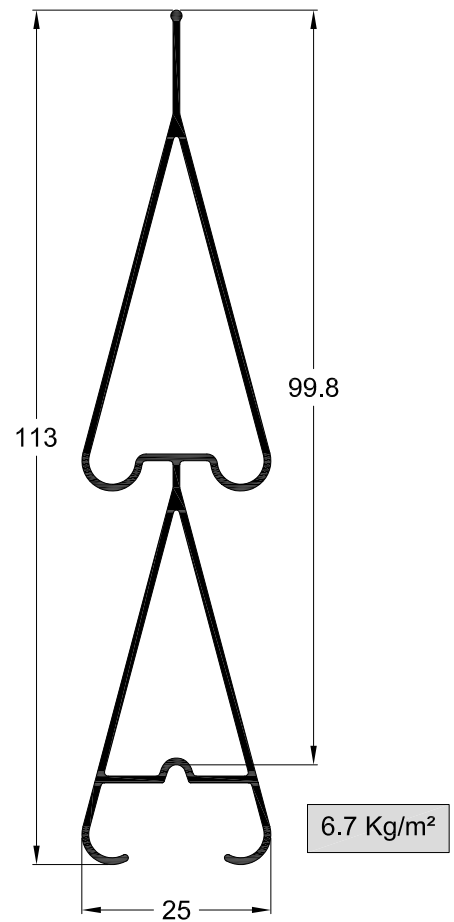

Κωδικός Code	245-023
Βάρος Weight	674 gr/m
Περιγραφή	Περσίδα
Description	Double louver

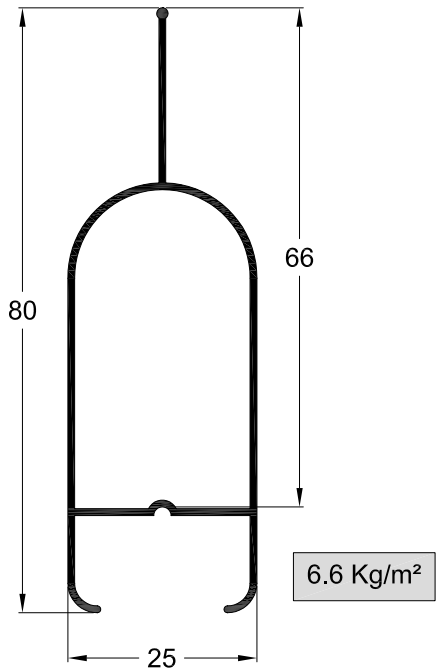

Κωδικός Code	245-014
Βάρος Weight	433 gr/m
Περιγραφή	Περσίδα
Description	Louver

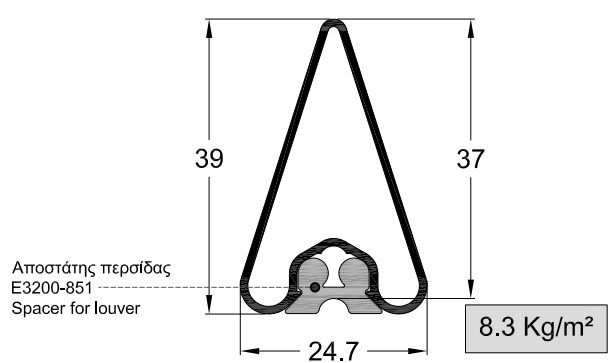

Κωδικός Code	3200-626
Βάρος Weight	307 gr/m
Περιγραφή	Περσίδα
Description	Louver

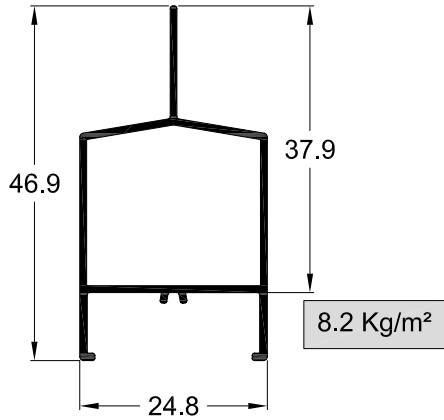

Κωδικός Code	245-026
Βάρος Weight	311 gr/m
Περιγραφή	Περσίδα
Description	Double louver

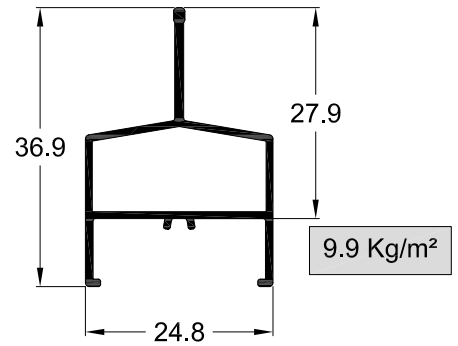

Κωδικός Code	245-027
Βάρος Weight	276 gr/m
Περιγραφή	Περσίδα
Description	Double louver

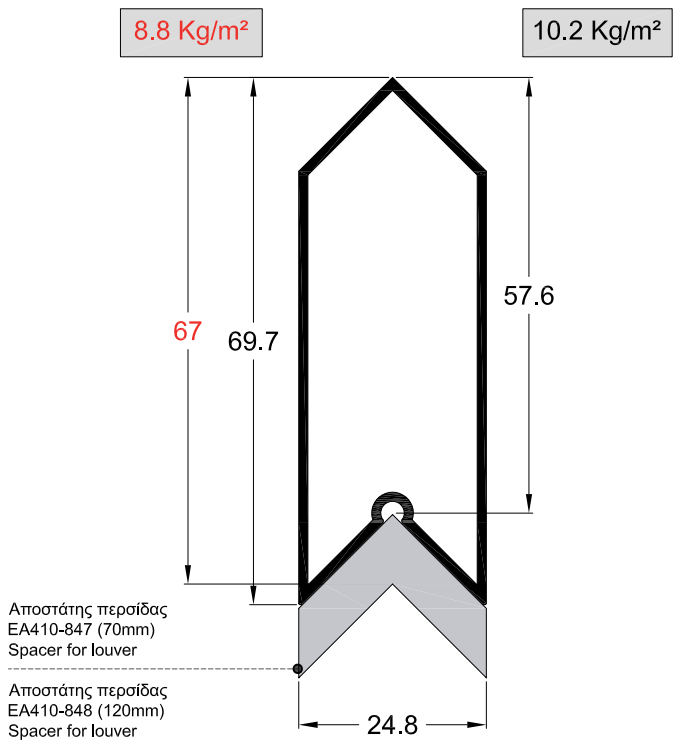

Κωδικός Code	245-013
Βάρος Weight	590 gr/m
Περιγραφή	Περσίδα
Description	Double louver

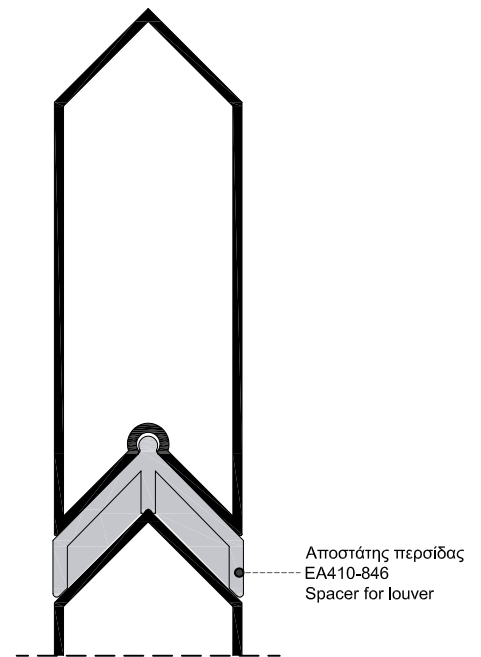

Προφίλ 1:1 - Profiles 1:1

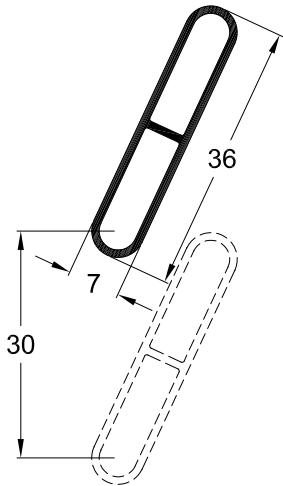

Κωδικός Code	3200-625
Βάρος Weight	221 gr/m
Περιγραφή	Οβαλίνα
Description	Blind profile

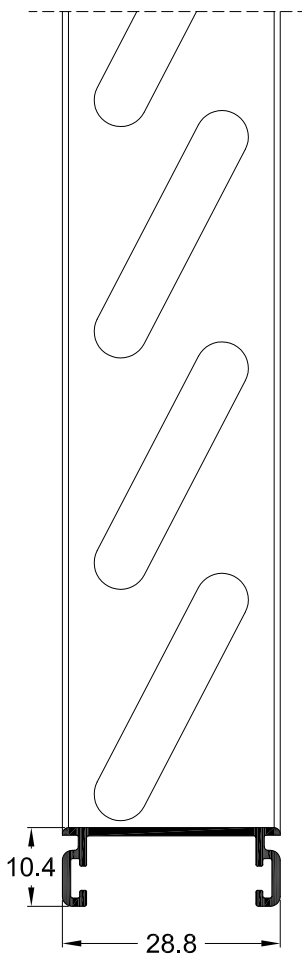

Κωδικός Code	3200-912
Βάρος Weight	170 gr/m
Περιγραφή	Πρόσθετο προφίλ για σταθερή περσίδα 3200-625
Description	Additional profile for fixed louver 3200-625

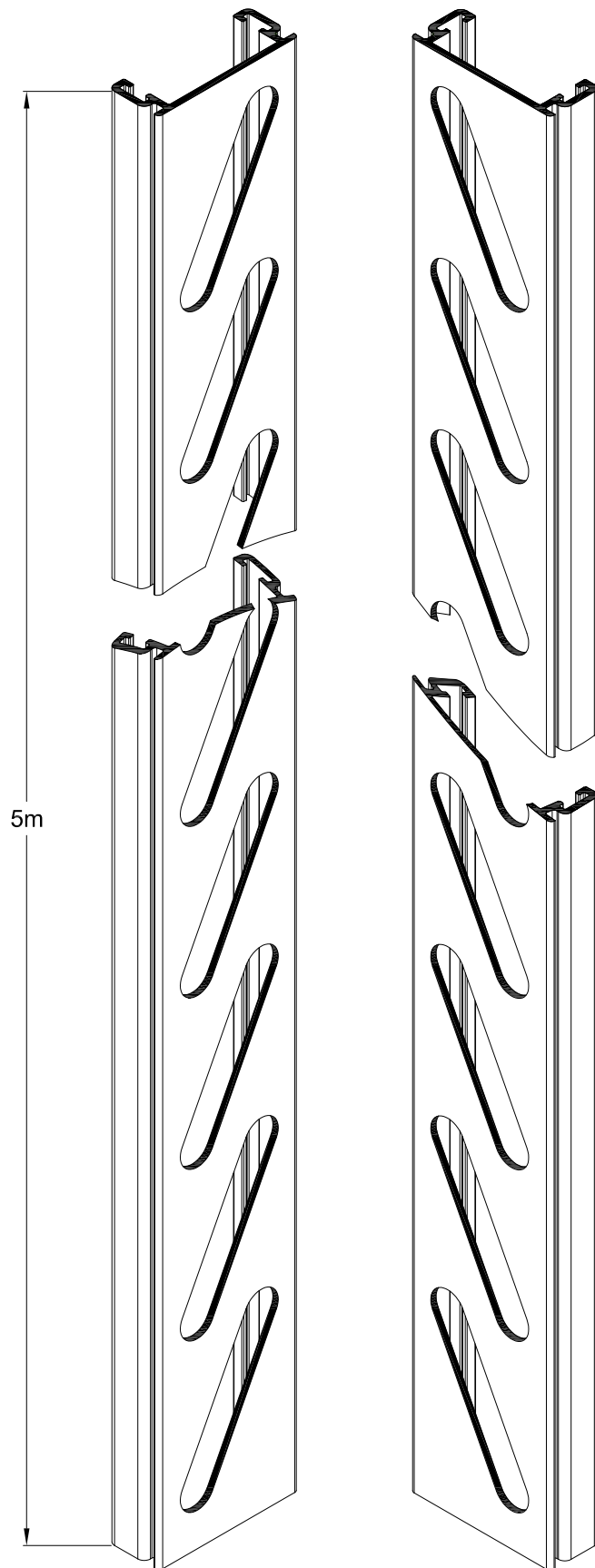

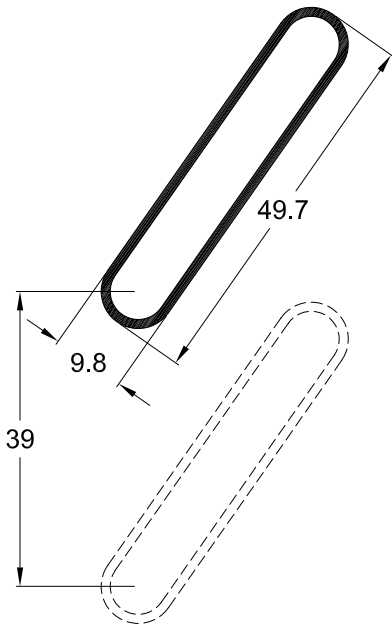

Κωδικός Code	038-006
Βάρος Weight	346 gr/m
Περιγραφή	Οβαλίνα
Description	Blind profile

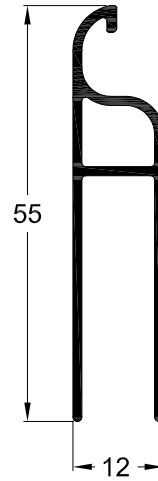

Κωδικός Code	540-901
Βάρος Weight	393 gr/m
Περιγραφή	Τελειώμα κινητής περσίδας
Description	End profile for movable louver

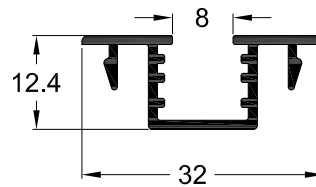

Κωδικός Code	540-904
Βάρος Weight	246 gr/m
Περιγραφή	Κούμπωμα οβαλίνας
Description	End profile for fixed louver

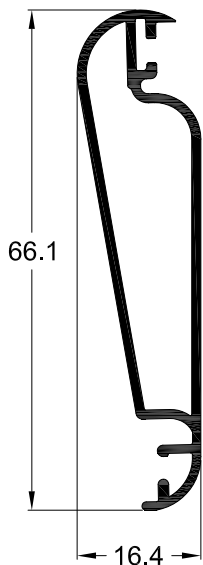

Κωδικός Code	510-925
Βάρος Weight	504 gr/m
Περιγραφή	Κινητή περσίδα
Description	Movable louver

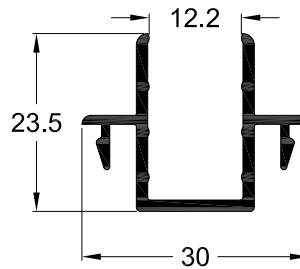

Κωδικός Code	540-902
Βάρος Weight	328 gr/m
Περιγραφή	Τερματικό φύλλου 25mm
Description	End profile for sash 25mm

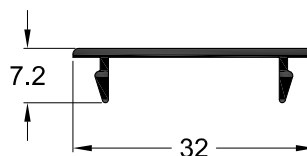

Κωδικός Code	540-905
Βάρος Weight	143 gr/m
Περιγραφή	Καπάκι πατζουριού 25mm
Description	Clip for shutter 25mm

ΣΥΝΔΥΑΣΜΟΙ ΠΗΧΑΚΙΩΝ
GLAZING BEADS COMBINATION

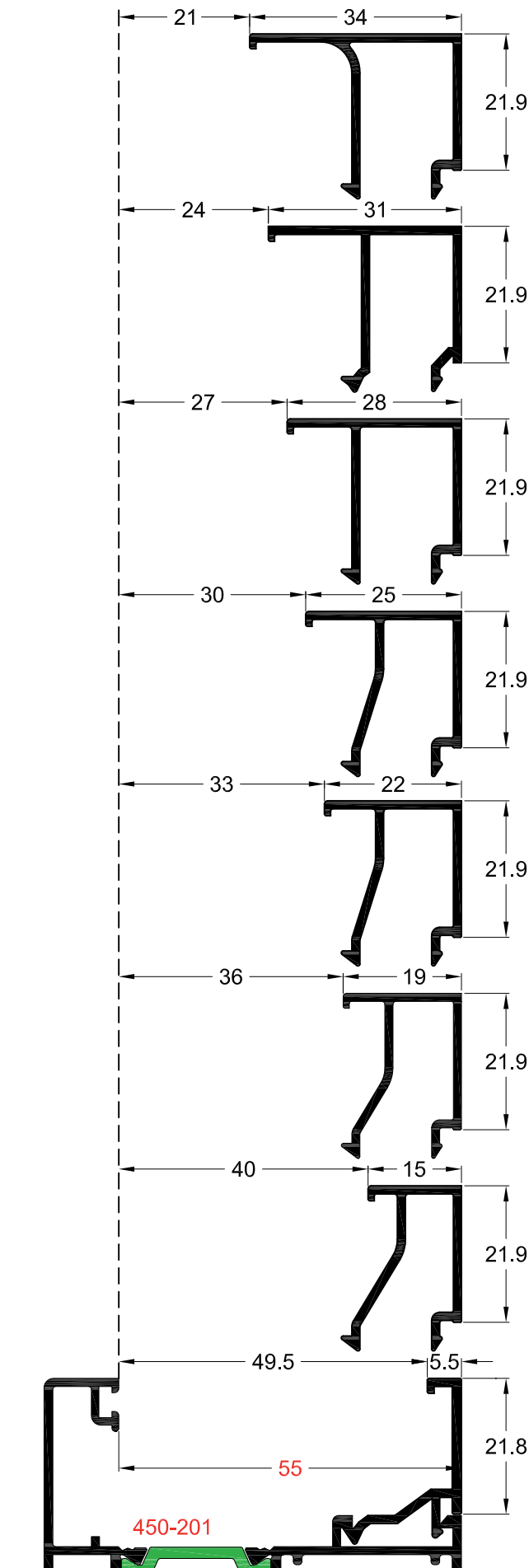

Κωδικός Code	540-777
Βάρος Weight	320 gr/m

Κωδικός Code	540-776
Βάρος Weight	306 gr/m

Κωδικός Code	540-775
Βάρος Weight	294 gr/m

Κωδικός Code	540-774
Βάρος Weight	286 gr/m

Κωδικός Code	540-773
Βάρος Weight	275 gr/m

Κωδικός Code	540-771
Βάρος Weight	268 gr/m

Κωδικός Code	540-772
Βάρος Weight	255 gr/m

Κωδικός Code	410-706
Βάρος Weight	199 gr/m

**ΣΥΝΔΥΑΣΜΟΙ ΠΗΧΑΚΙΩΝ
GLAZING BEADS COMBINATION**

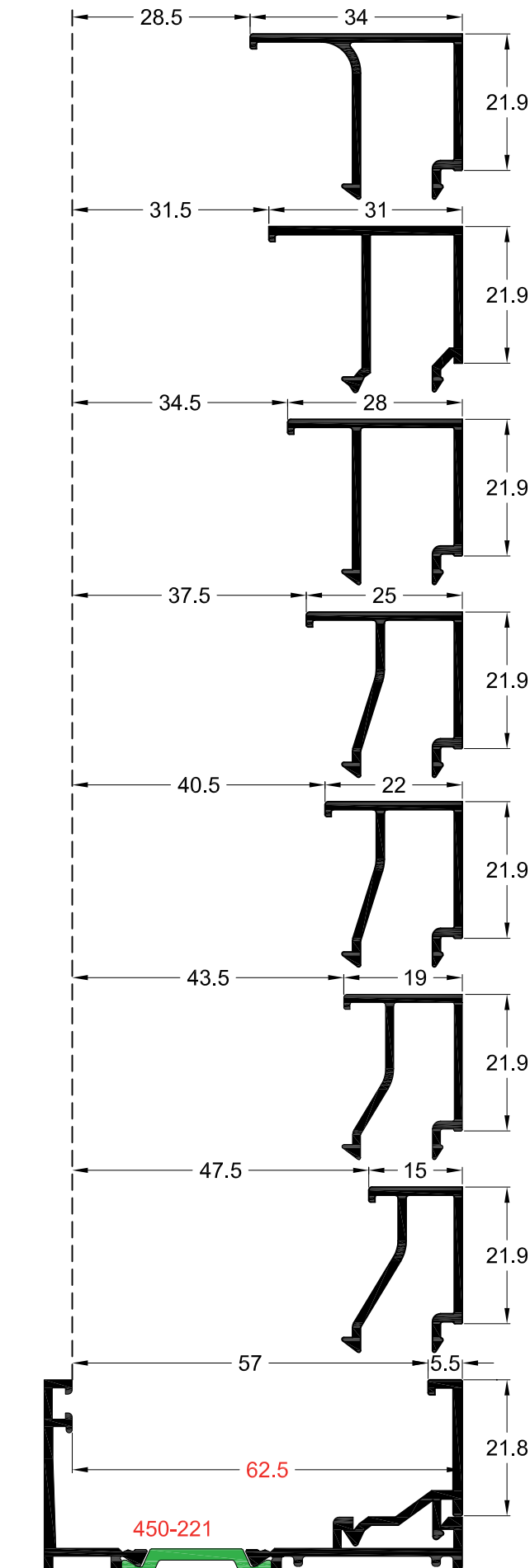

Κωδικός | Code **540-777**

Βάρος | Weight 320 gr/m

Κωδικός | Code **540-776**

Βάρος | Weight 306 gr/m

Κωδικός | Code **540-775**

Βάρος | Weight 294 gr/m

Κωδικός | Code **540-774**

Βάρος | Weight 286 gr/m

Κωδικός | Code **540-773**

Βάρος | Weight 275 gr/m

Κωδικός | Code **540-771**

Βάρος | Weight 268 gr/m

Κωδικός | Code **540-772**

Βάρος | Weight 255 gr/m

Κωδικός | Code **410-706**

Βάρος | Weight 199 gr/m

ΣΥΝΔΥΑΣΜΟΙ ΠΗΧΑΚΙΩΝ
GLAZING BEADS COMBINATION

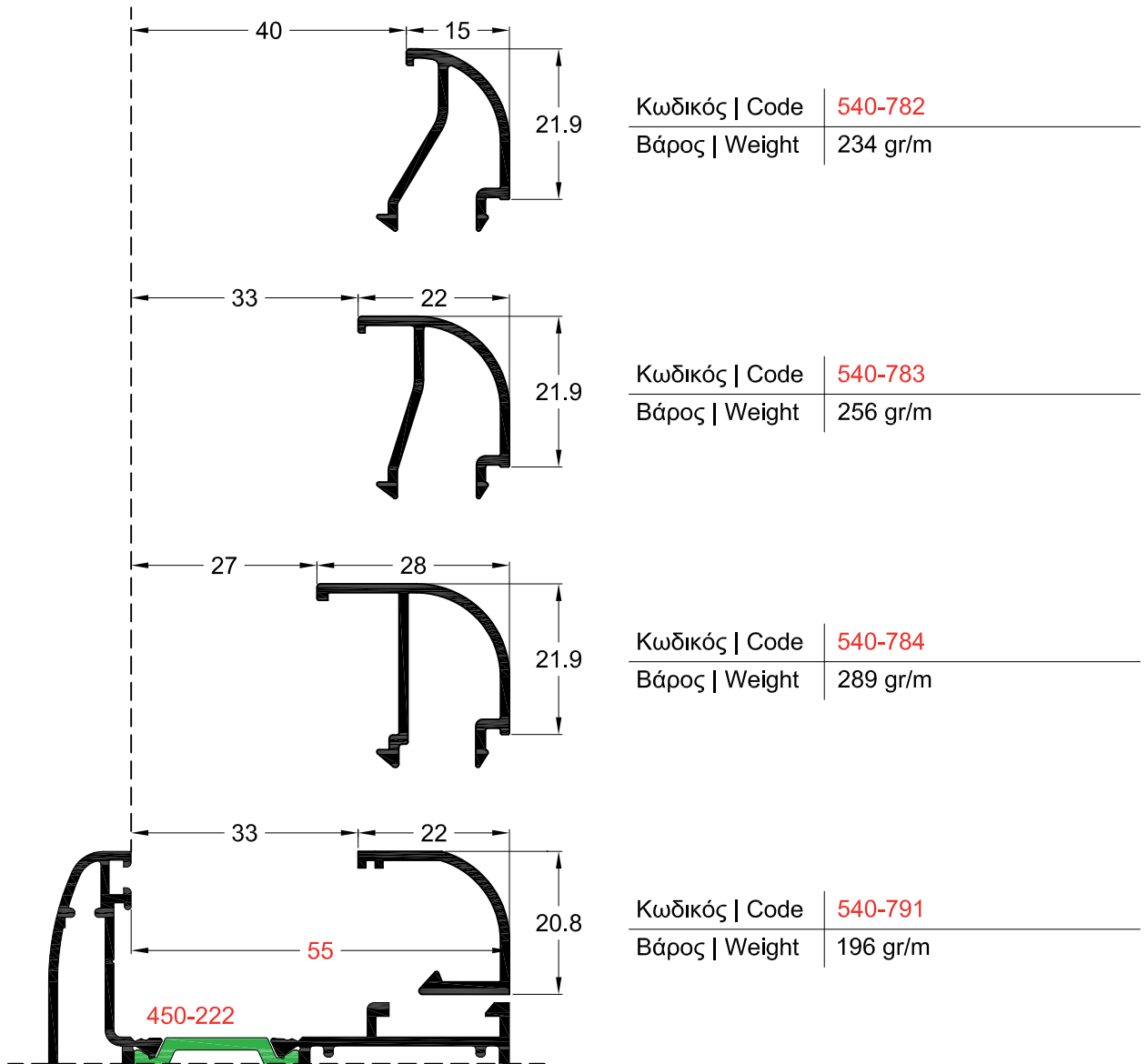

ΣΥΝΔΥΑΣΜΟΙ ΠΗΧΑΚΙΩΝ
GLAZING BEADS COMBINATION

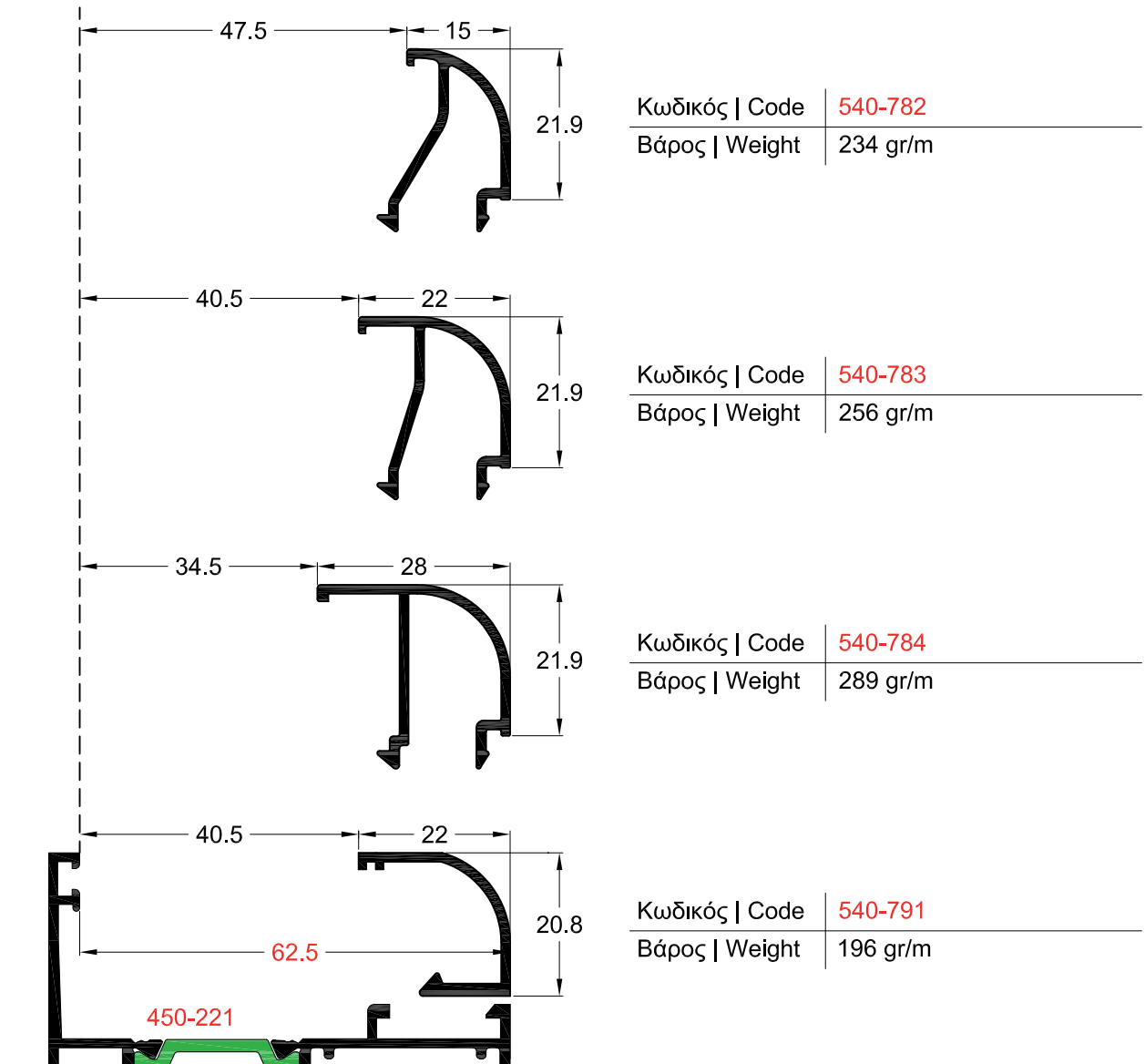

W450

Τομές - Sections



ΚΑΘΕΤΗ ΤΟΜΗ ΔΙΦΥΛΛΟΥ ΑΝΟΙΓΟΜΕΝΟΥ
VERTICAL SECTION OF DOUBLE OPENING WINDOW

ΠΙΣΩ ΟΨΗ
BACK VIEW

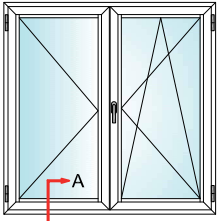

ΚΑΤΩΨΗ
TOP VIEW

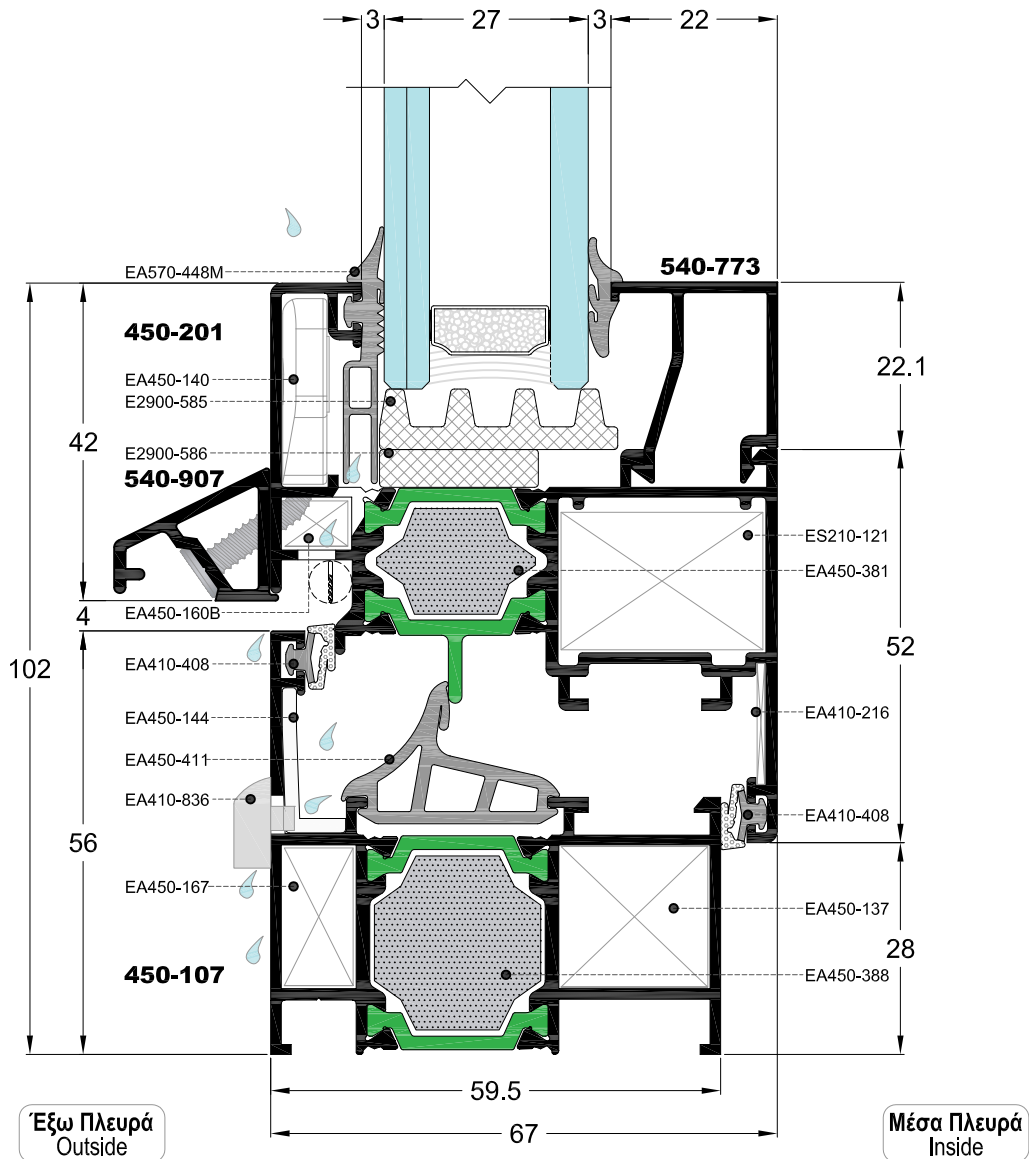
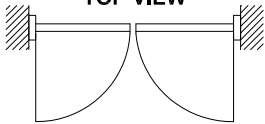

ΟΡΙΖΟΝΤΙΑ ΤΟΜΗ ΔΙΦΥΛΛΟΥ ΑΝΟΙΓΟΜΕΝΟΥ
HORIZONTAL SECTION OF DOUBLE OPENING WINDOW

ΠΙΣΩ ΟΨΗ
BACK VIEW

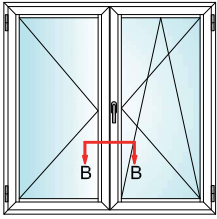

ΚΑΤΩΨΗ
TOP VIEW

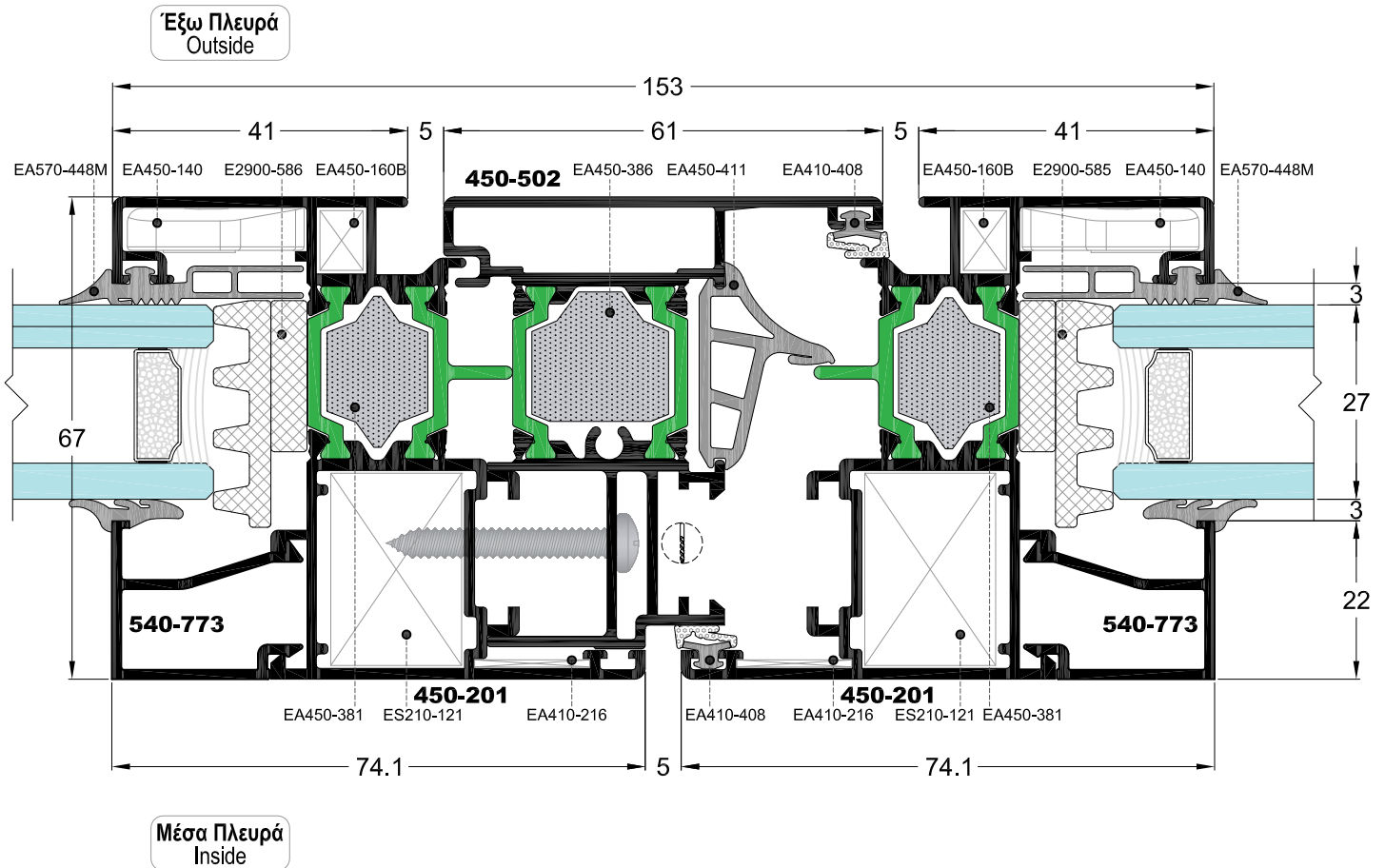
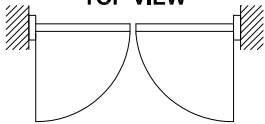

ΚΑΘΕΤΗ ΤΟΜΗ ΔΙΦΥΛΛΟΥ ΑΝΟΙΓΟΜΕΝΟΥ
VERTICAL SECTION OF DOUBLE OPENING WINDOW

ΠΙΣΩ ΟΨΗ
BACK VIEW

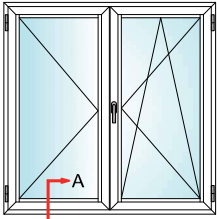

ΚΑΤΩΨΗ
TOP VIEW

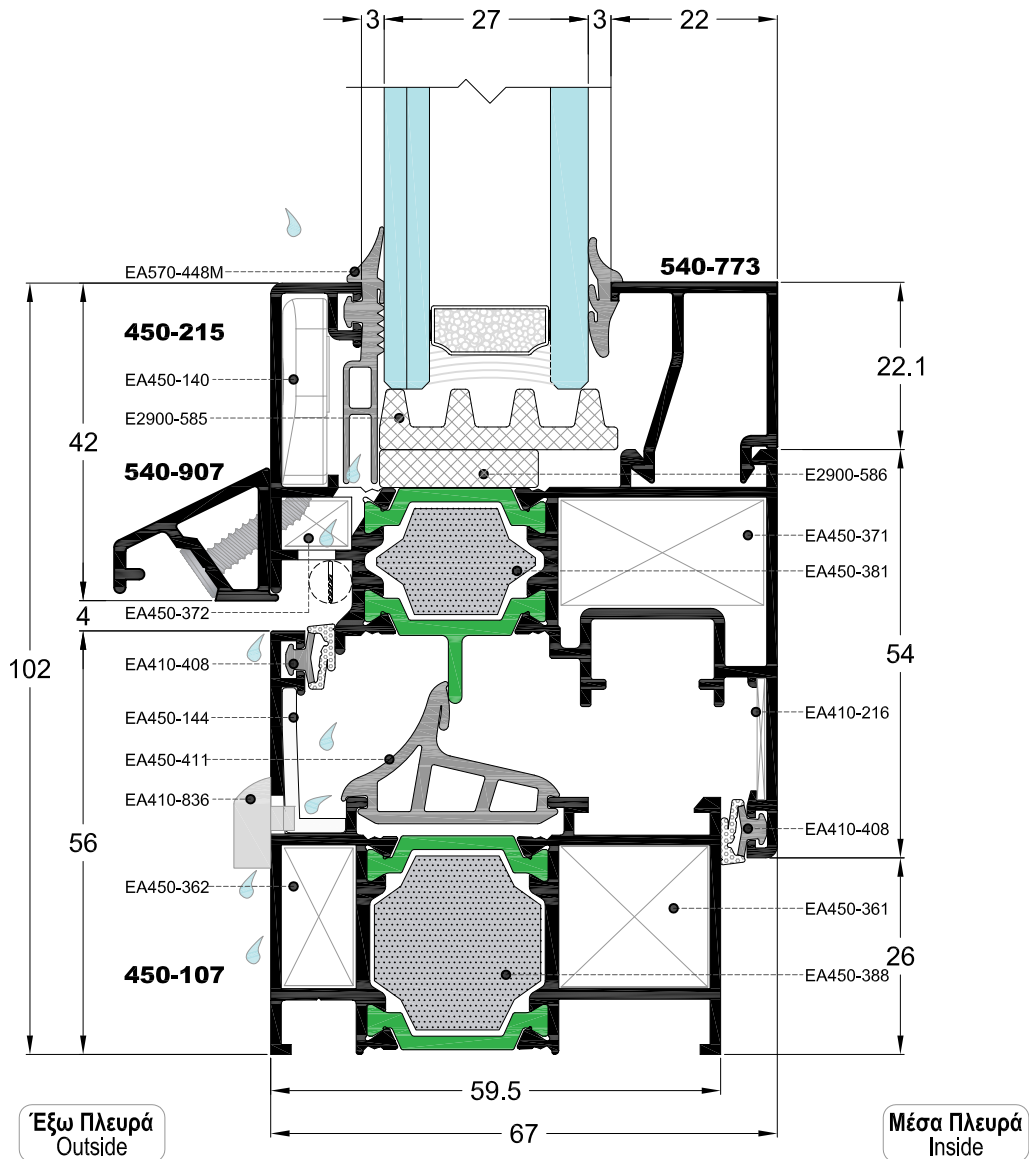
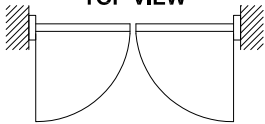

ΟΡΙΖΟΝΤΙΑ ΤΟΜΗ ΔΙΦΥΛΛΟΥ ΑΝΟΙΓΟΜΕΝΟΥ
HORIZONTAL SECTION OF DOUBLE OPENING WINDOW

ΠΙΣΩ ΟΨΗ
BACK VIEW

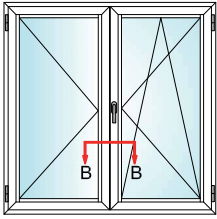

ΚΑΤΩΨΗ
TOP VIEW

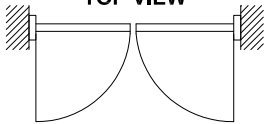

Έξω Πλευρά
Outside

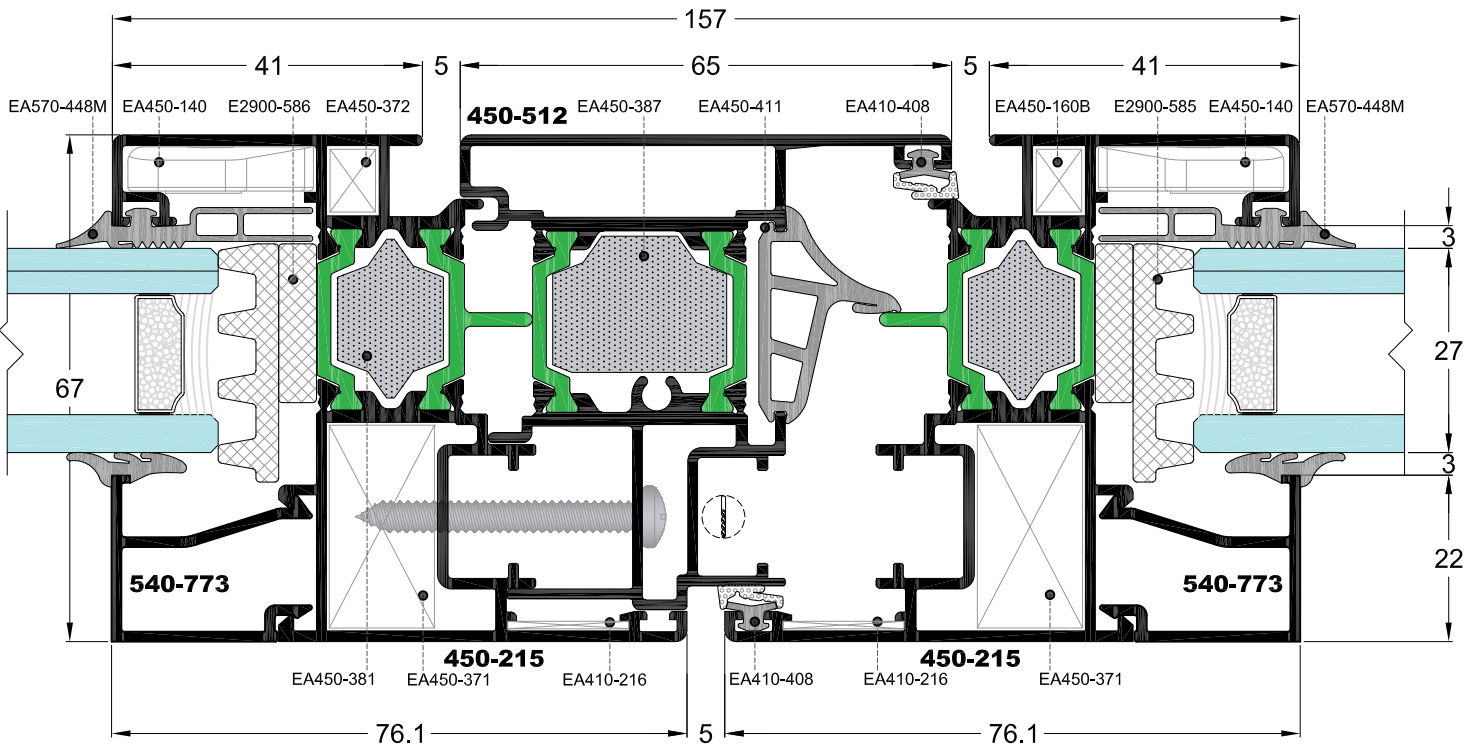

Μέσα Πλευρά
Inside

ΚΑΘΕΤΗ ΤΟΜΗ ΔΙΦΥΛΛΟΥ ΑΝΟΙΓΟΜΕΝΟΥ ΜΕ ΧΩΡΙΣΜΑ
VERTICAL SECTION OF DOUBLE OPENING WINDOW WITH TRANSOM

ΠΙΣΩ ΟΨΗ
BACK VIEW

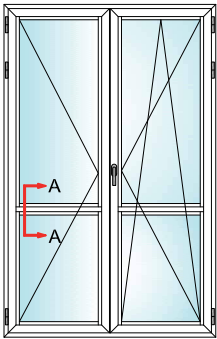

ΚΑΤΟΨΗ
TOP VIEW

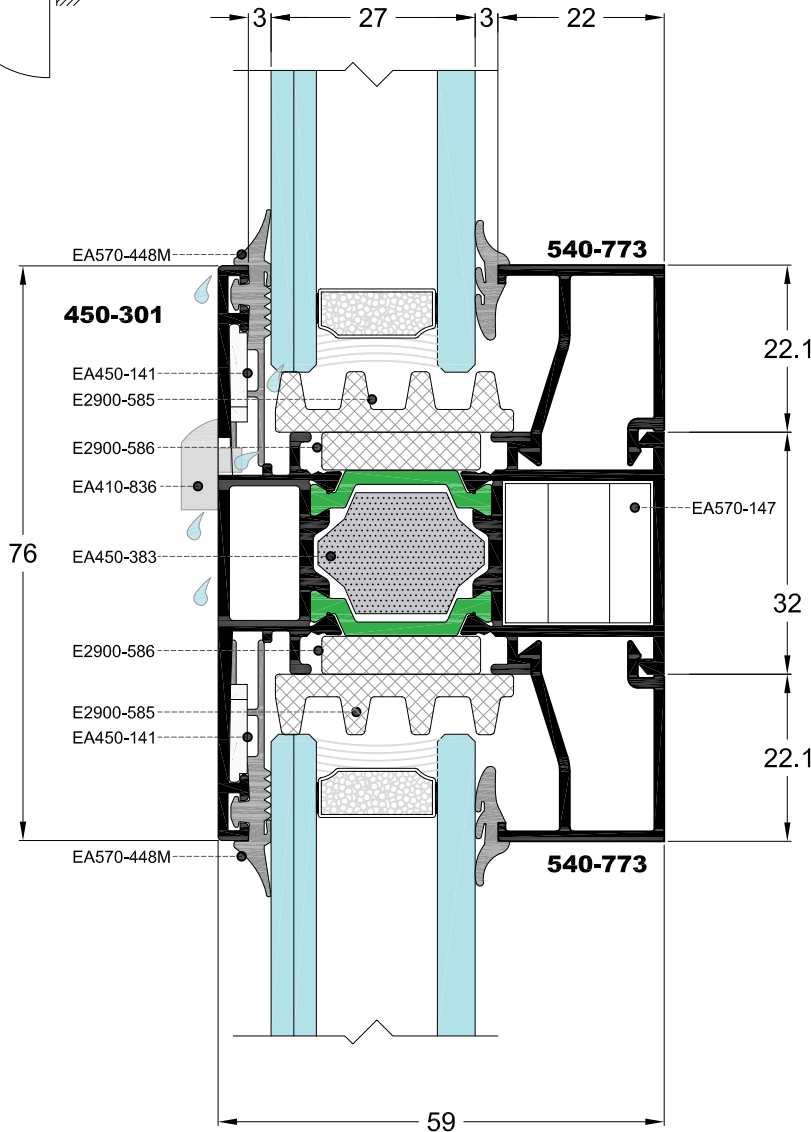
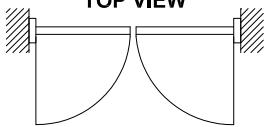

Συνεργαζόμενα προφίλ / Combined profiles	
Κάσα / Frame	Φύλλο / Sash
450-102	450-201
450-103	450-203
450-105	450-204
450-107	450-207
450-108	450-208
450-110	450-215
450-113	450-217
-	450-218
-	450-222
-	450-224
-	450-226
-	450-232
-	450-234

ΣΗΜΕΙΩΣΗ:
 Ισχύει για τα προφίλ
 450-301,450-302,450-303

NOTE:
 For profiles
 450-301,450-302,450-303

Έξω Πλευρά
 Outside

Μέσα Πλευρά
 Inside

ΚΑΘΕΤΗ ΤΟΜΗ ΔΙΦΥΛΛΟΥ ΑΝΟΙΓΟΜΕΝΟΥ ΜΕ ΧΩΡΙΣΜΑ
VERTICAL SECTION OF DOUBLE OPENING WINDOW WITH TRANSOM

ΠΙΣΩ ΟΨΗ
BACK VIEW

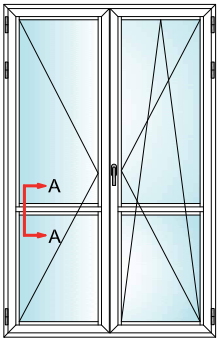

ΚΑΤΟΨΗ
TOP VIEW

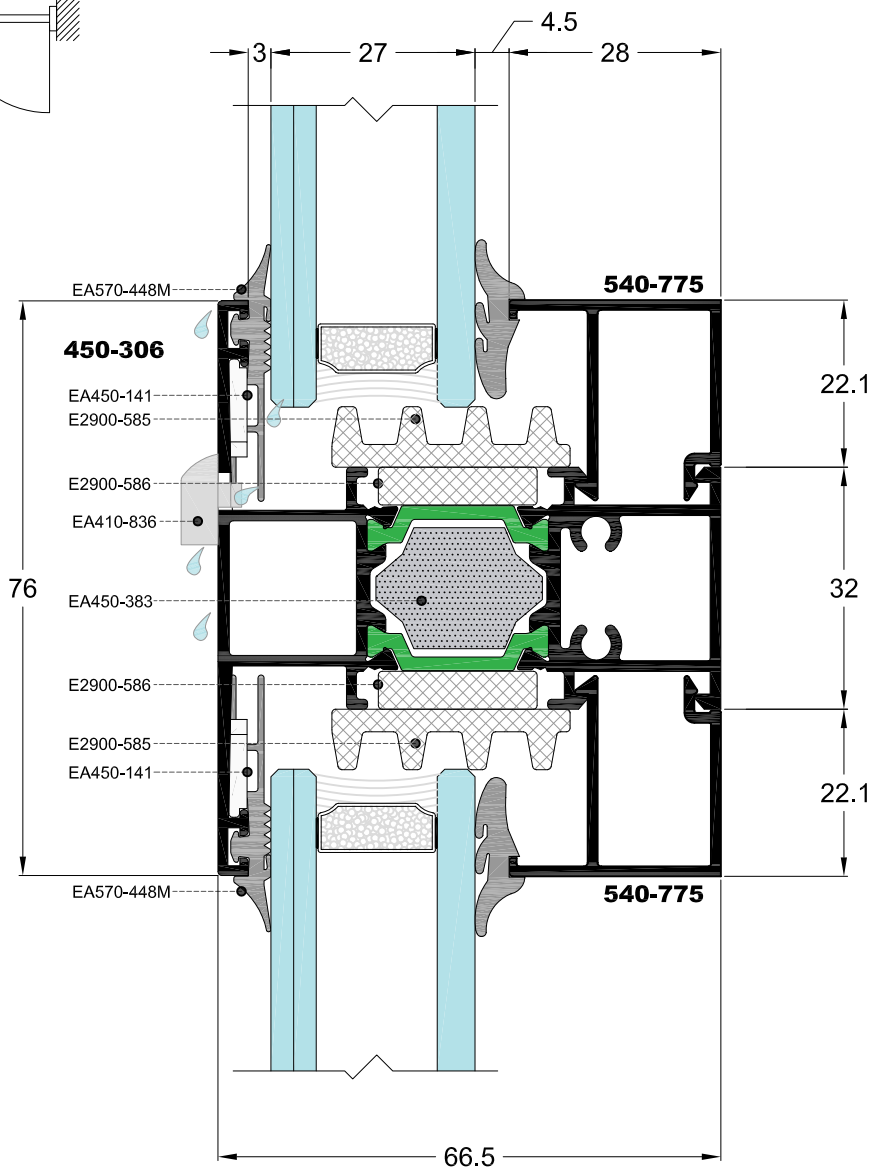
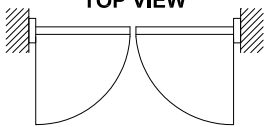

Έξω Πλευρά
 Outside

Μέσα Πλευρά
 Inside

Συνεργαζόμενα προφίλ / Combined profiles	
Κάσα / Frame	Φύλλο / Sash
-	450-221
-	450-223
-	450-227
-	450-228
-	450-231
-	450-233
-	450-235

ΣΗΜΕΙΩΣΗ:
 Ισχύει για τα προφίλ
 450-306,450-307

NOTE:
 For profiles
 450-306,450-307

ΟΡΙΖΟΝΤΙΑ ΤΟΜΗ ΔΙΦΥΛΛΟΥ ΑΝΟΙΓΟΜΕΝΟΥ ΜΕ ΣΤΑΘΕΡΟ
HORIZONTAL SECTION OF DOUBLE OPENING WINDOW WITH FIXED

ΠΙΣΩ ΟΨΗ
BACK VIEW

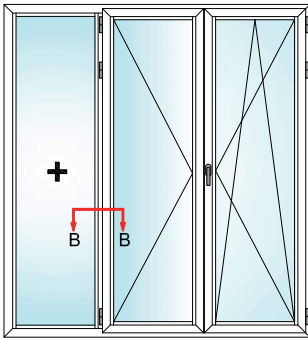

ΚΑΤΟΨΗ
TOP VIEW

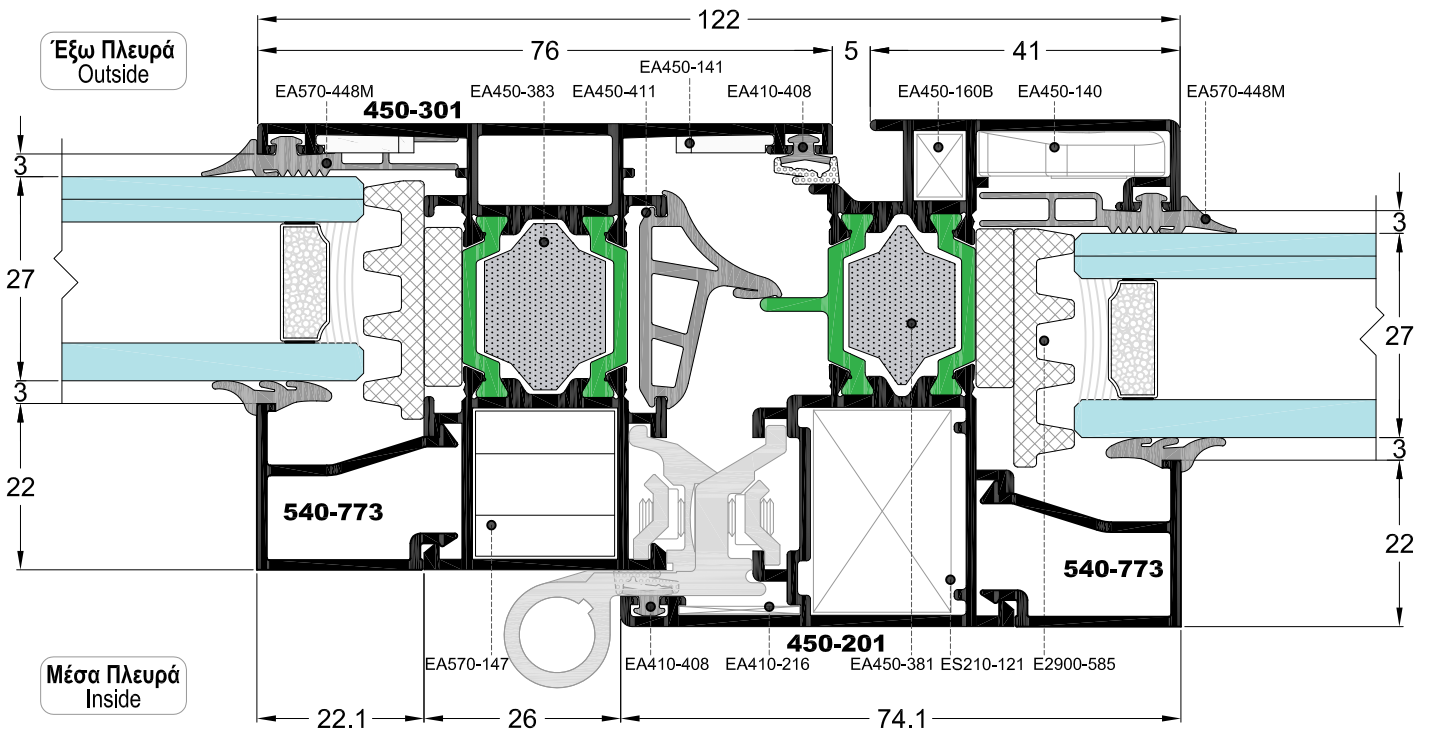
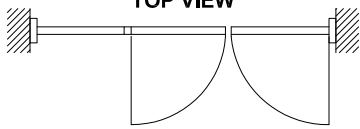

ΟΡΙΖΟΝΤΙΑ ΤΟΜΗ ΔΙΑΔΟΧΙΚΩΝ ΔΙΦΥΛΛΩΝ ΑΝΟΙΓΟΜΕΝΩΝ
HORIZONTAL SECTION OF DOUBLE SUCCESSIVE OPENING WINDOWS

ΠΙΣΩ ΟΨΗ
BACK VIEW

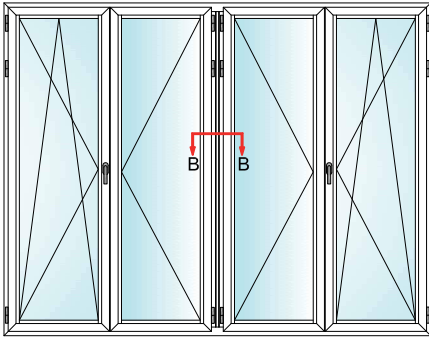

ΚΑΤΩΨΗ
TOP VIEW

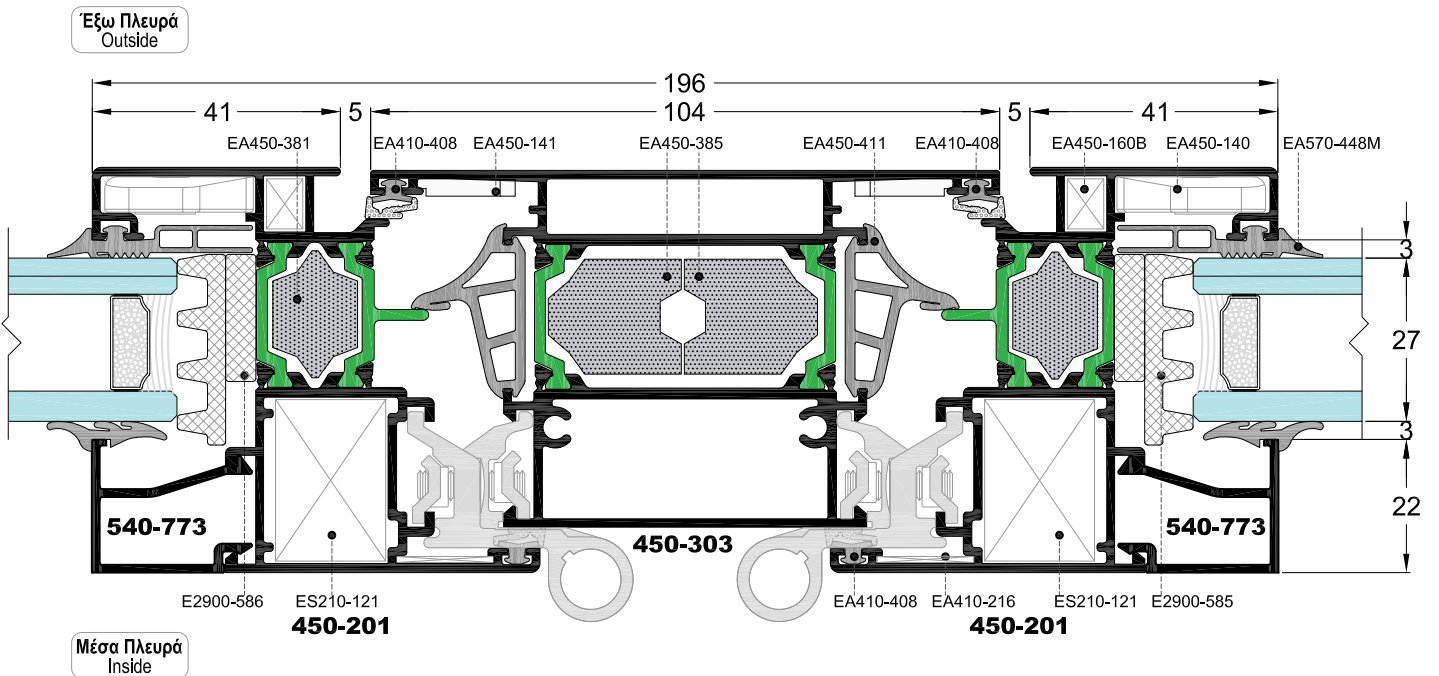
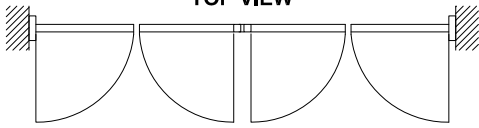

SCALE = 1:1.25

ΚΑΘΕΤΗ ΤΟΜΗ ΑΝΟΙΓΟΜΕΝΟΥ ΠΡΟΣ ΤΑ ΕΞΩ
VERTICAL SECTION OF SINGLE OUTWARD OPENING

ΠΙΣΩ ΟΨΗ
BACK VIEW

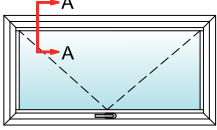

ΚΑΤΟΨΗ
TOP VIEW

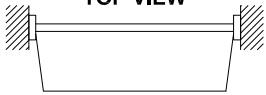

ΣΗΜΕΙΩΣΗ:

Χρησιμοποιούμε την χαμηλή κάσα 2450-304 σε ιδιαίτερες περιπτώσεις.

NOTE:

We use the low frame 2450-304 in special cases.

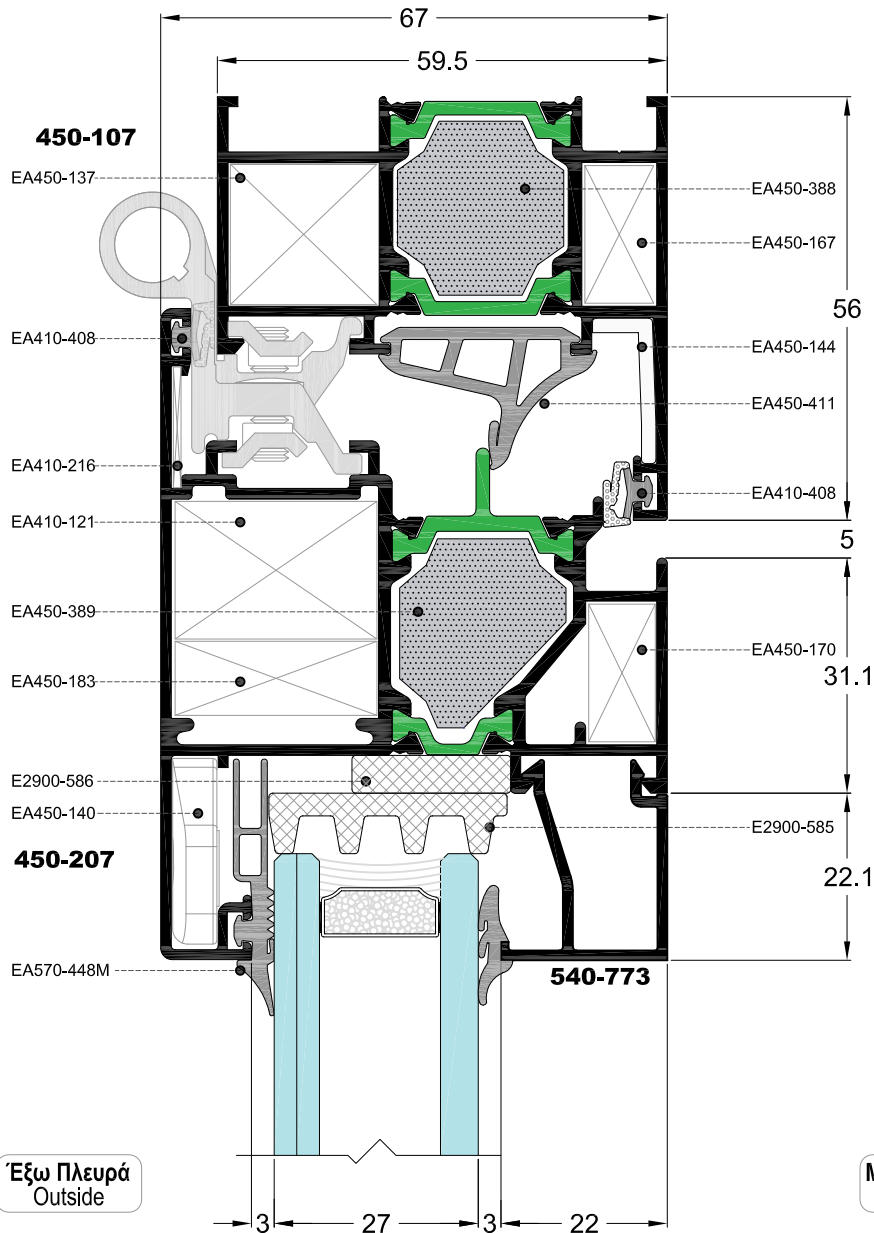
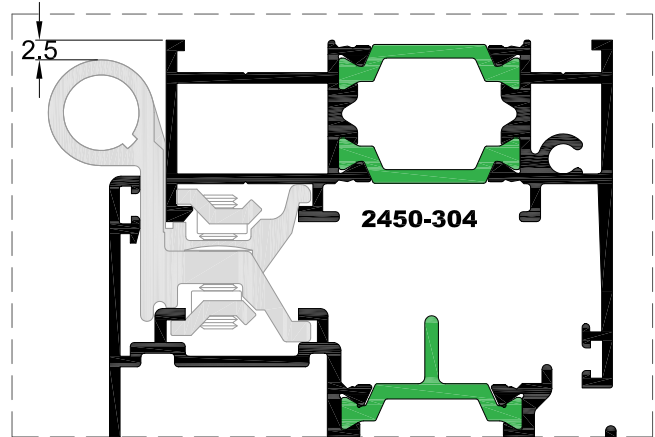

ΚΑΘΕΤΗ ΤΟΜΗ ΑΝΟΙΓΟΜΕΝΟΥ ΠΡΟΣ ΤΑ ΕΞΩ
VERTICAL SECTION OF SINGLE OUTWARD OPENING

ΠΙΣΩ ΟΨΗ
BACK VIEW

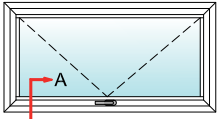

ΚΑΤΩΨΗ
TOP VIEW

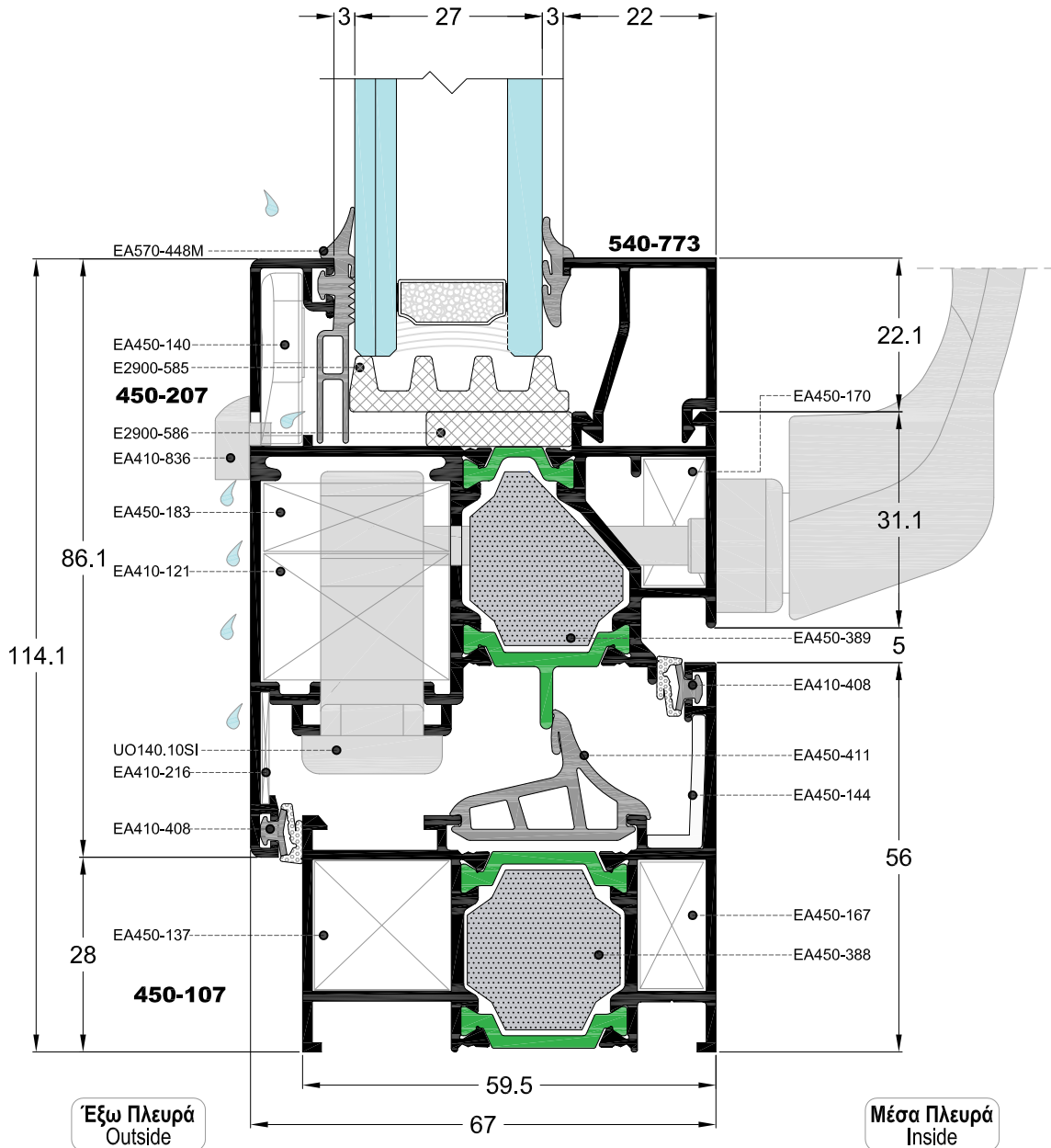
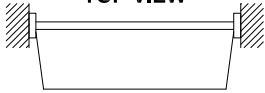

ΚΑΘΕΤΗ ΤΟΜΗ ΔΙΦΥΛΛΟΥ ΑΝΟΙΓΟΜΕΝΟΥ ΜΕ ΠΟΔΙΑ
VERTICAL SECTION OF DOUBLE OPENING WINDOW WITH SILL

ΠΙΣΩ ΟΨΗ
BACK VIEW

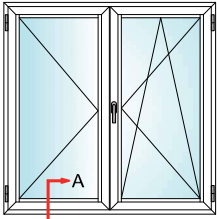

ΚΑΤΩΨΗ
TOP VIEW

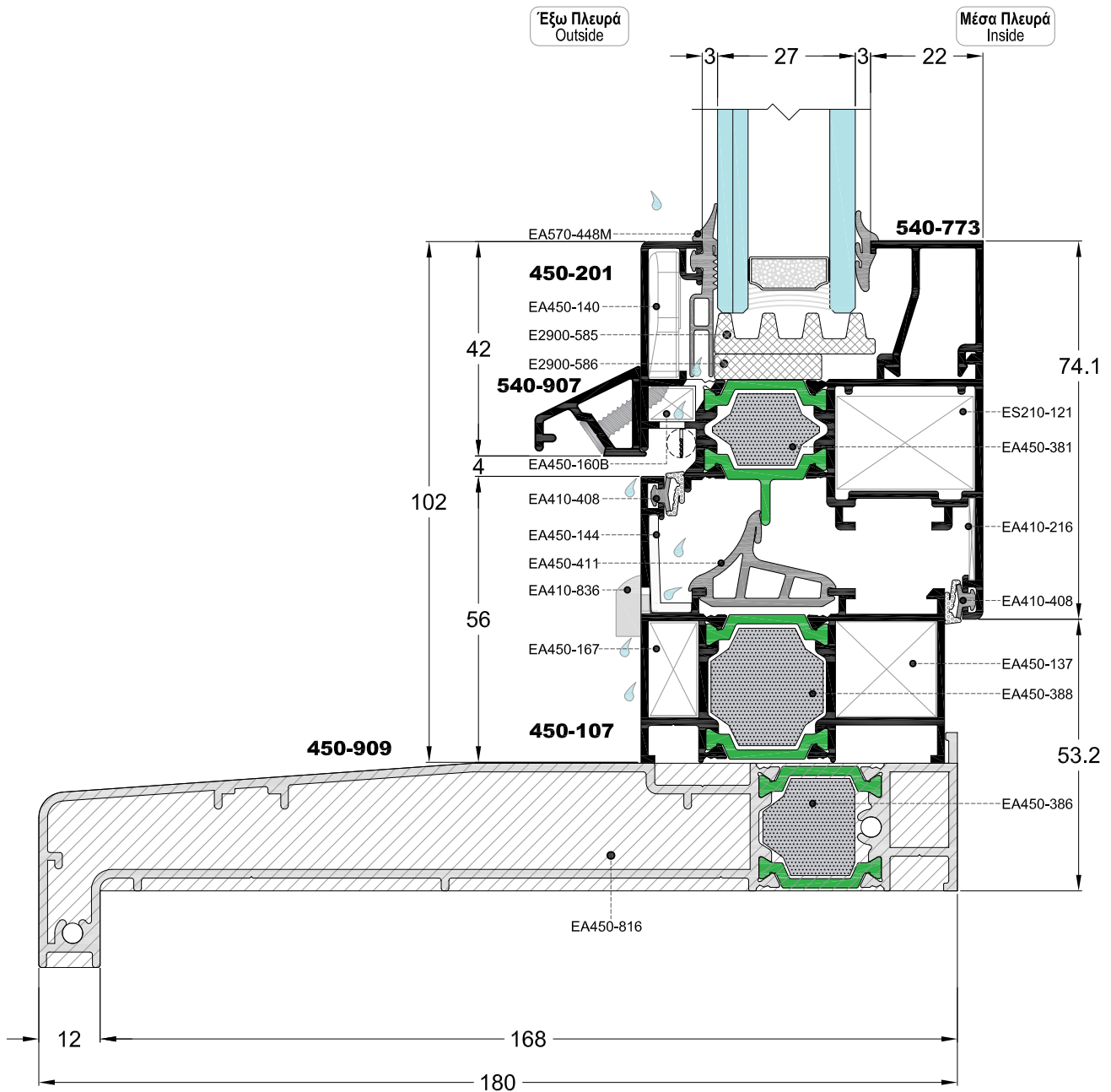
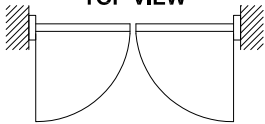

SCALE = 1:1.25

ΚΑΘΕΤΗ ΤΟΜΗ ΔΙΦΥΛΛΟΥ ΑΝΟΙΓΟΜΕΝΟΥ ΠΡΟΣ ΤΑ ΕΞΩ ΜΕ ΠΟΔΙΑ
VERTICAL SECTION OF DOUBLE OPENING OUTWARD WINDOW WITH SILL

ΠΙΣΩ ΟΨΗ
BACK VIEW

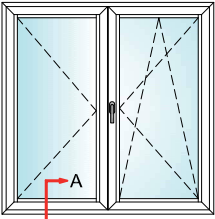

ΚΑΤΩΨΗ
TOP VIEW

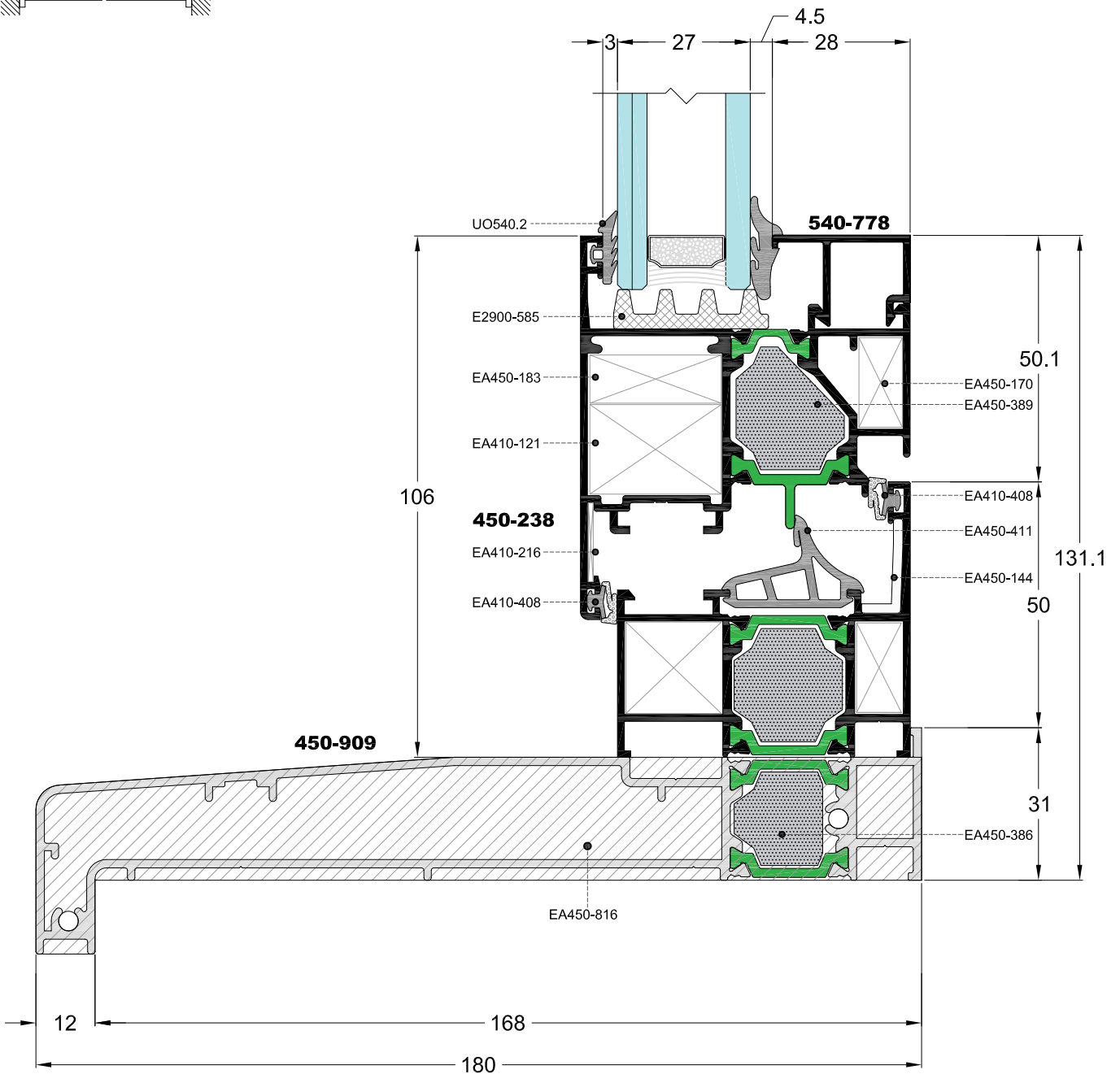
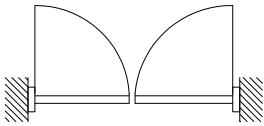

SCALE = 1:1.25

ΚΑΘΕΤΗ ΤΟΜΗ ΑΝΟΙΓΟΜΕΝΟΥ ΠΡΟΣ ΤΑ ΕΞΩ ΜΕ ΣΤΑΘΕΡΟ
VERTICAL SECTION OF SINGLE OUTWARD OPENING WITH FIXED

ΠΙΣΩ ΟΨΗ
BACK VIEW

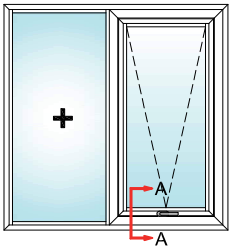

ΚΑΤΩΨΗ
TOP VIEW

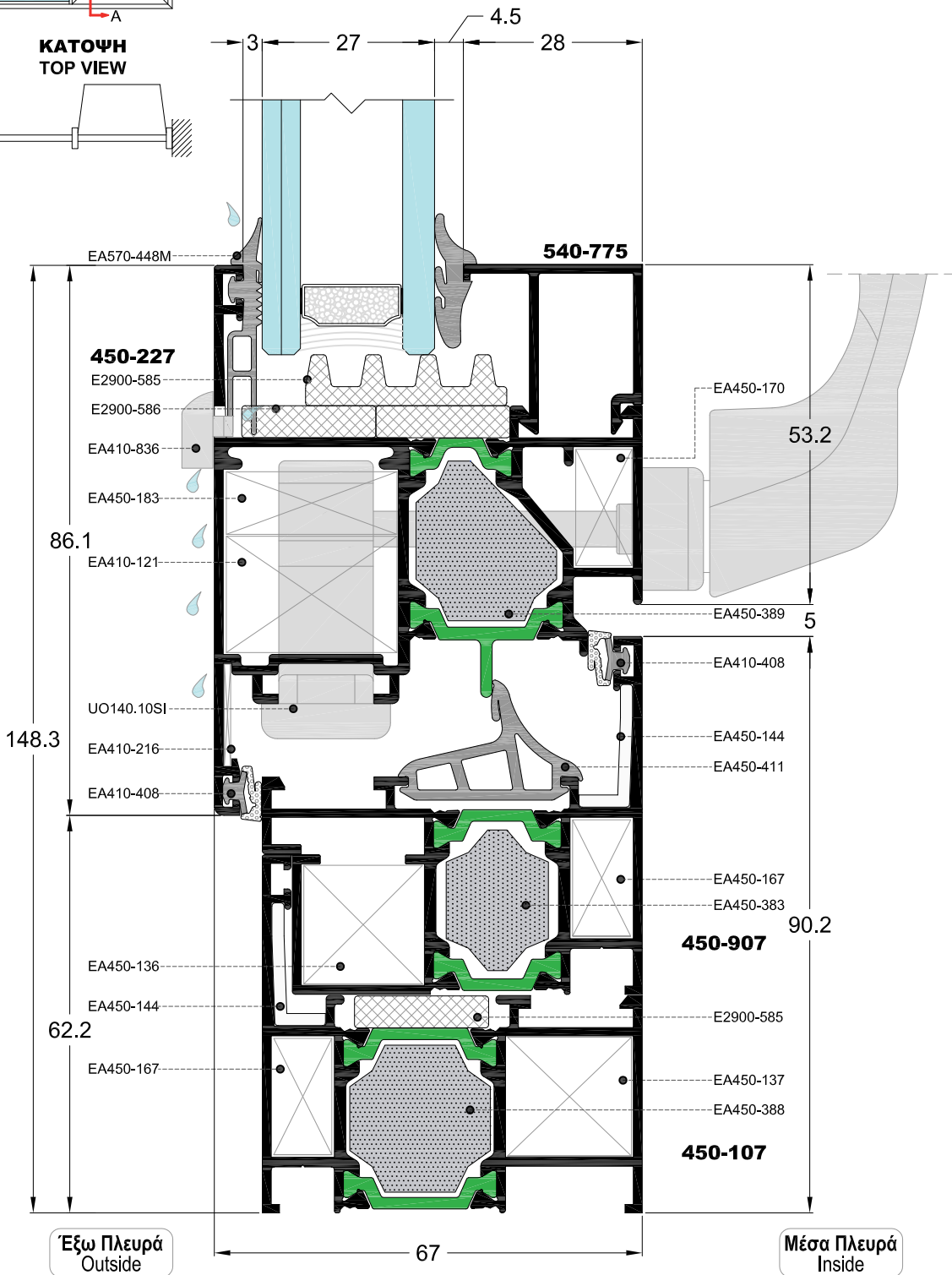
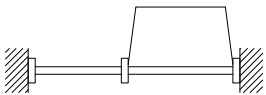

ΚΑΘΕΤΗ ΤΟΜΗ ΑΝΟΙΓΟΜΕΝΟΥ ΠΡΟΣ ΤΑ ΕΞΩ ΜΕ ΣΤΑΘΕΡΟ
VERTICAL SECTION OF SINGLE OUTWARD OPENING WITH FIXED

ΠΙΣΩ ΟΨΗ
BACK VIEW

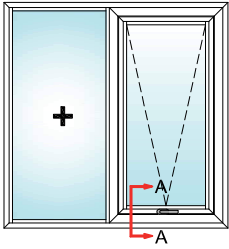

ΚΑΤΩΨΗ
TOP VIEW

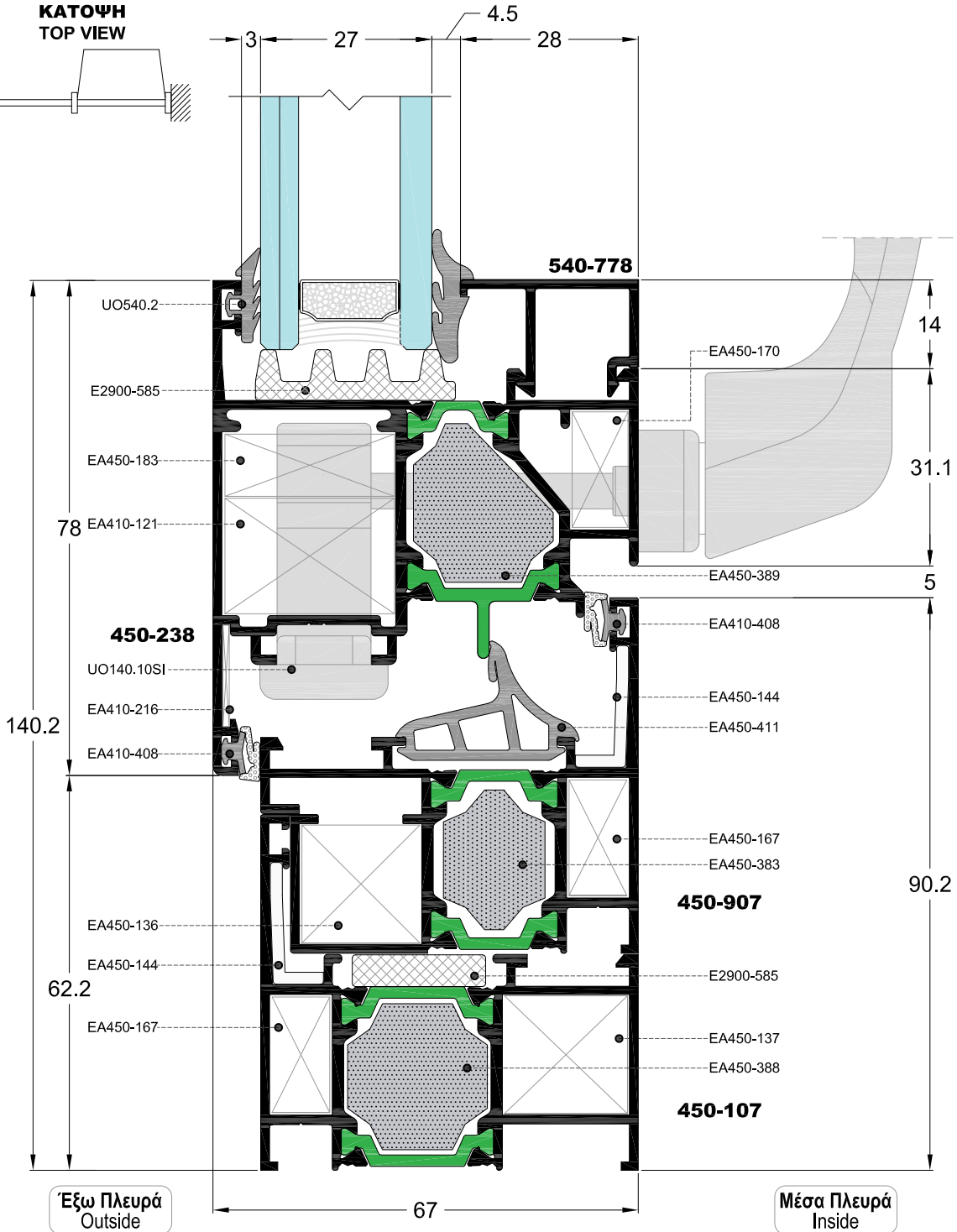
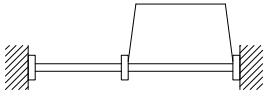

ΚΑΘΕΤΗ ΤΟΜΗ ΔΙΦΥΛΛΟΥ ΑΝΟΙΓΟΜΕΝΟΥ ΜΕ ΣΤΑΘΕΡΟ
VERTICAL SECTION OF DOUBLE OPENING WINDOW WITH FIXED

450 HS

Κρυφό φύλλο
 Hidden sash

ΠΙΣΩ ΟΨΗ
BACK VIEW

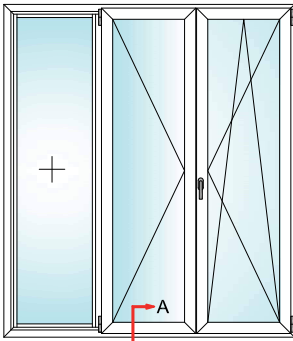

ΚΑΤΟΨΗ
TOP VIEW

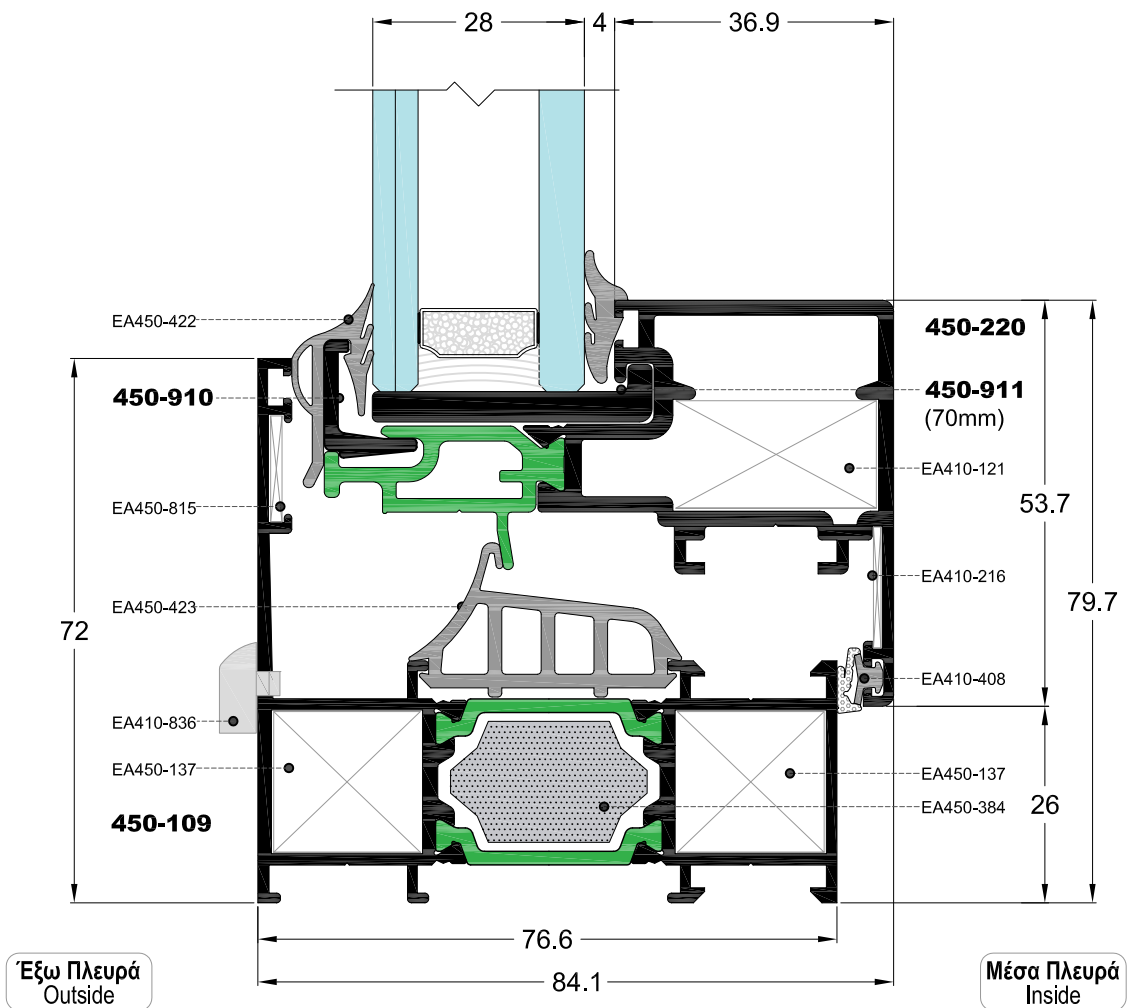
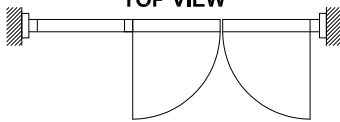

ΟΡΙΖΟΝΤΙΑ ΤΟΜΗ ΔΙΦΥΛΛΟΥ ΑΝΟΙΓΟΜΕΝΟΥ ΜΕ ΣΤΑΘΕΡΟ
HORIZONTAL SECTION OF DOUBLE OPENING WINDOW WITH FIXED

450 HS

Κρυφό φύλλο
Hidden sash

ΠΙΣΩ ΟΨΗ
BACK VIEW

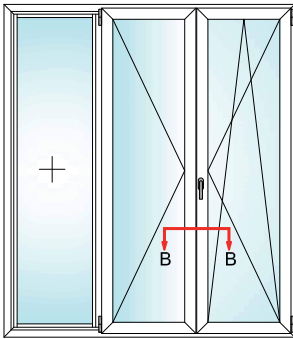

ΚΑΤΟΨΗ
TOP VIEW

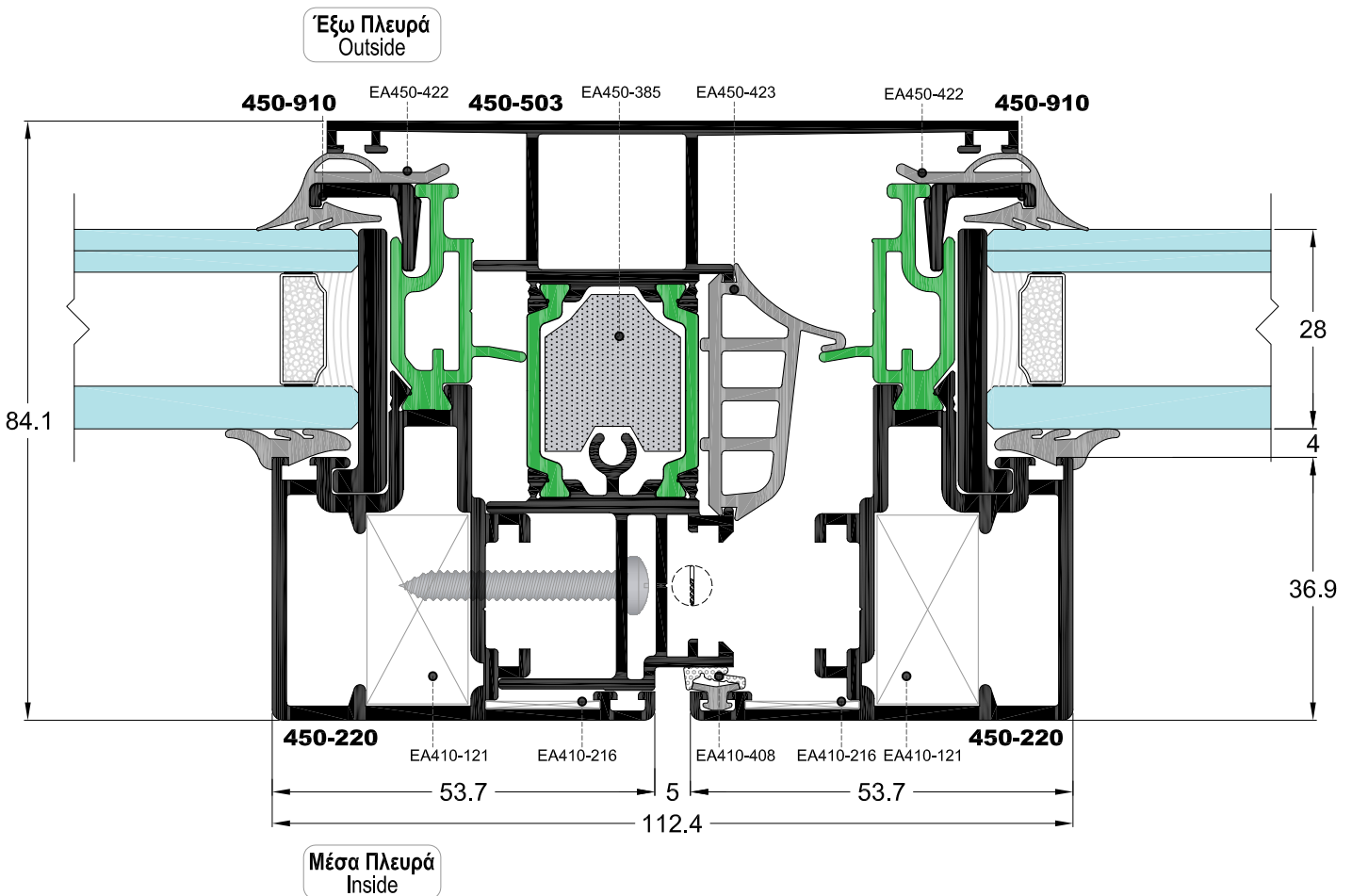
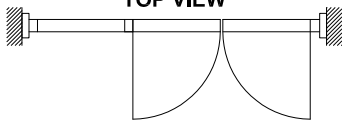

ΚΑΘΕΤΗ ΤΟΜΗ ΔΙΦΥΛΛΟΥ ΑΝΟΙΓΟΜΕΝΟΥ ΜΕ ΣΤΑΘΕΡΟ
VERTICAL SECTION OF DOUBLE OPENING WINDOW WITH FIXED

450 HS

Κρυφό φύλλο
 Hidden sash

ΠΙΣΩ ΟΨΗ
BACK VIEW

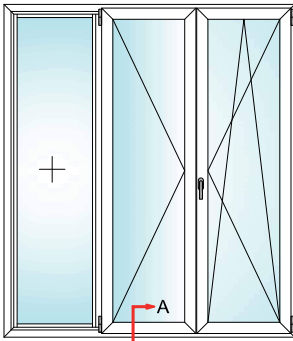

ΚΑΤΟΨΗ
TOP VIEW

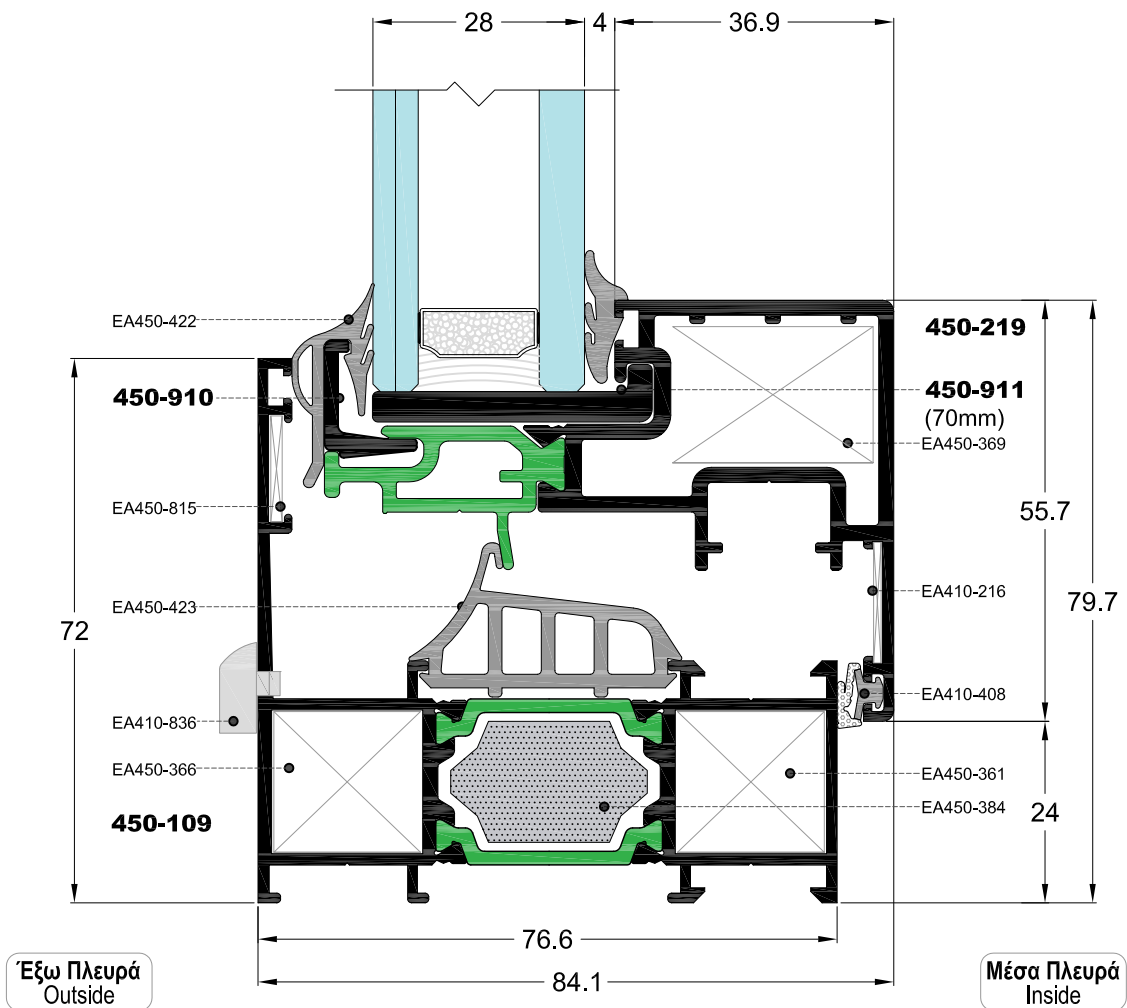
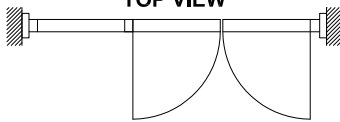

ΟΡΙΖΟΝΤΙΑ ΤΟΜΗ ΔΙΦΥΛΛΟΥ ΑΝΟΙΓΟΜΕΝΟΥ ΜΕ ΣΤΑΘΕΡΟ
HORIZONTAL SECTION OF DOUBLE OPENING WINDOW WITH FIXED

450 HS

Κρυφό φύλλο
Hidden sash

ΠΙΣΩ ΟΨΗ
BACK VIEW

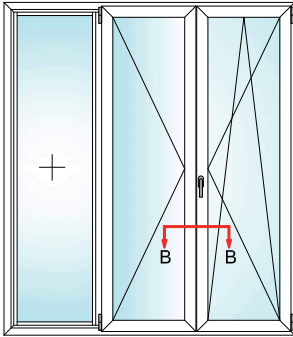

ΚΑΤΟΨΗ
TOP VIEW

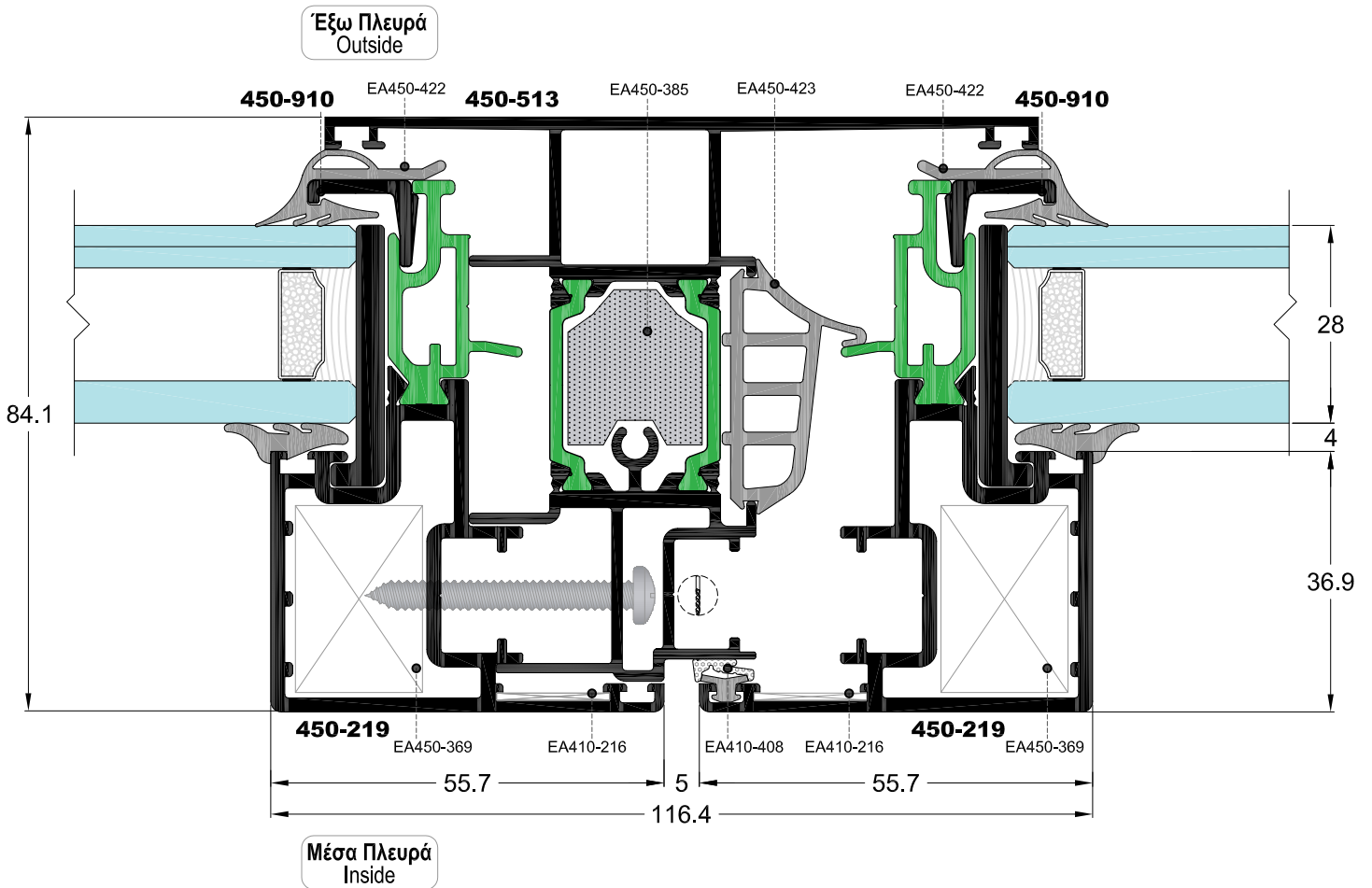
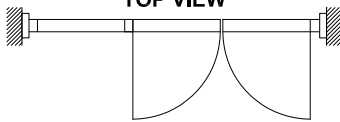

ΟΡΙΖΟΝΤΙΑ ΤΟΜΗ ΔΙΦΥΛΛΟΥ ΑΝΟΙΓΟΜΕΝΟΥ ΜΕ ΣΤΑΘΕΡΟ
HORIZONTAL SECTION OF DOUBLE OPENING WINDOW WITH FIXED

450 HS

Κρυφό φύλλο
Hidden sash

ΠΙΣΩ ΟΨΗ
BACK VIEW

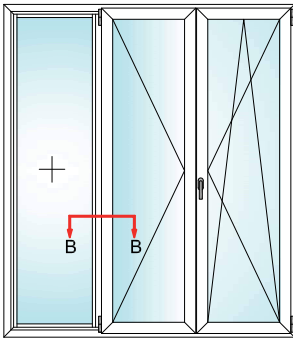

ΚΑΤΟΨΗ
TOP VIEW

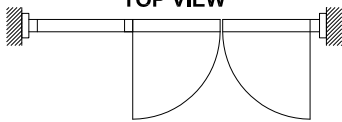

Έξω Πλευρά
Outside

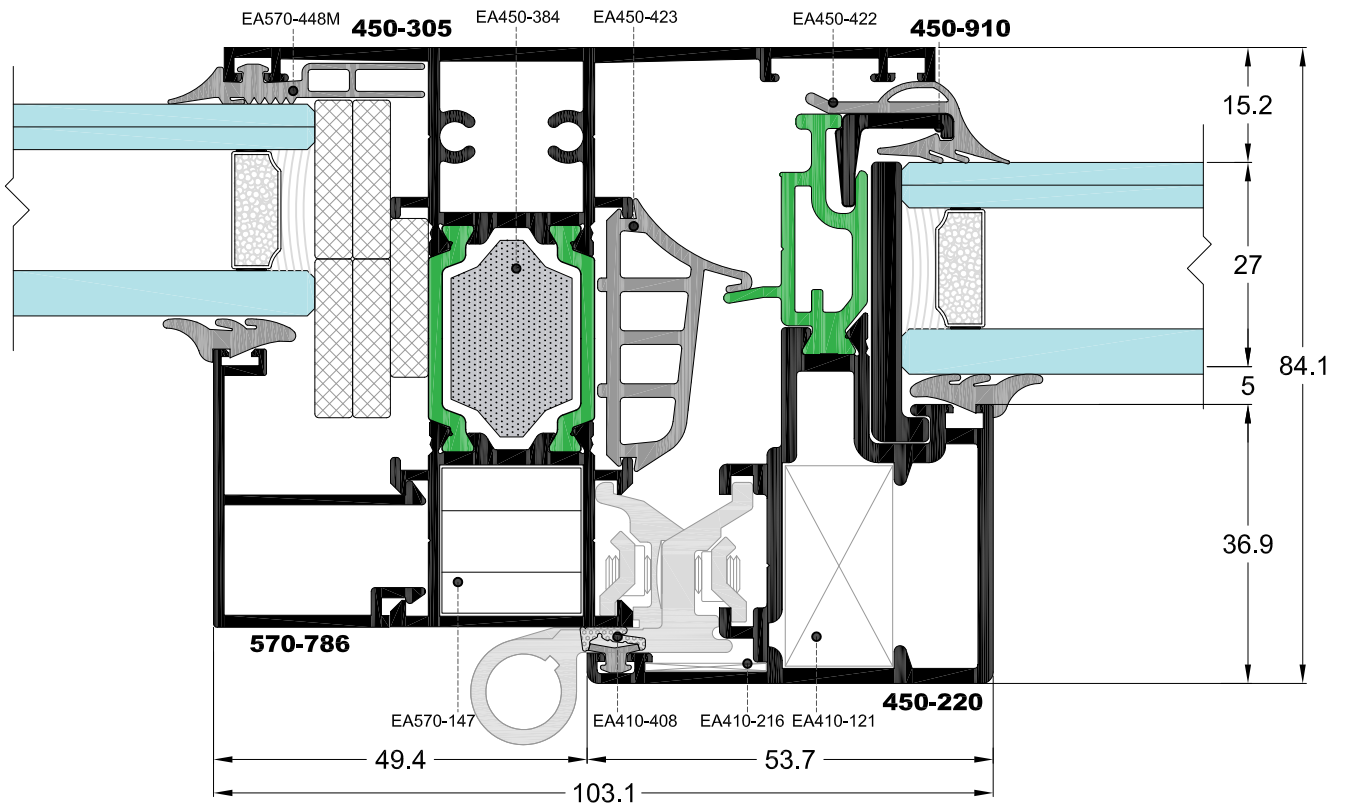

Μέσα Πλευρά
Inside

ΚΑΘΕΤΗ ΤΟΜΗ ΔΙΦΥΛΛΟΥ ΑΝΟΙΓΟΜΕΝΟΥ ΜΕ ΣΤΑΘΕΡΟ
VERTICAL SECTION OF DOUBLE OPENING WINDOW WITH FIXED

450 HS

Κρυφό φύλλο
Hidden sash

ΠΙΣΩ ΟΨΗ
BACK VIEW

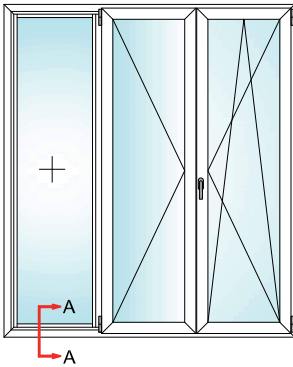

ΚΑΤΟΨΗ
TOP VIEW

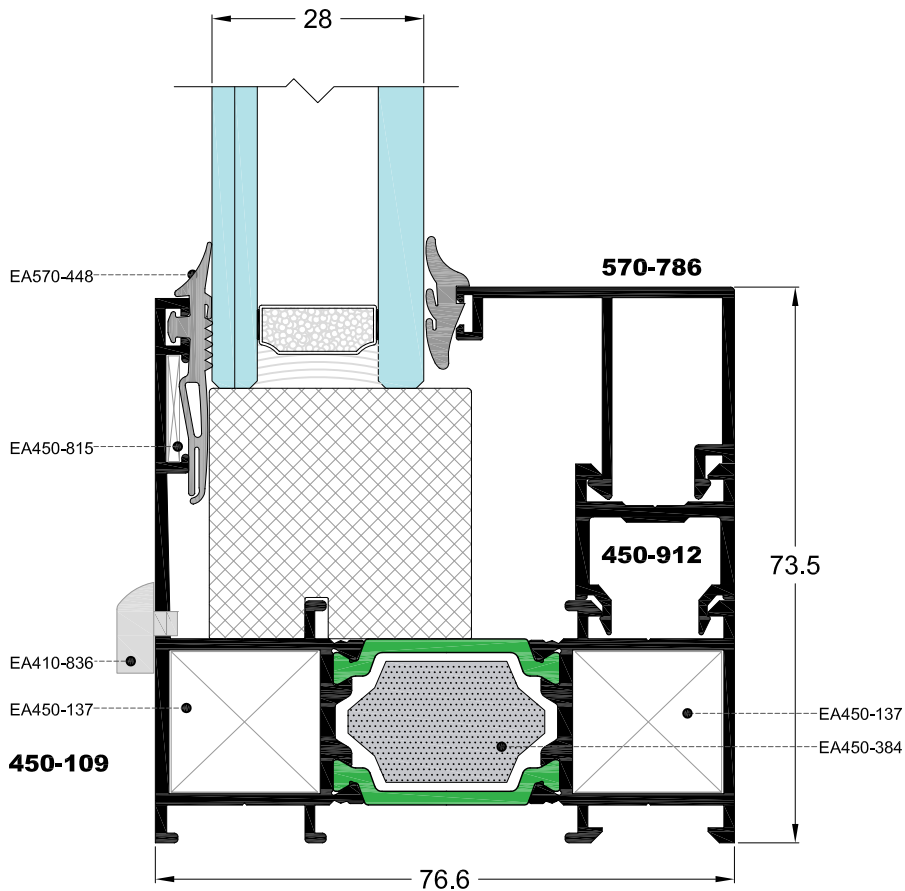
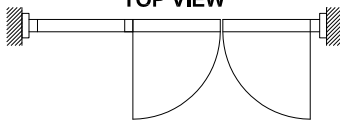

Έξω Πλευρά
Outside

Μέσα Πλευρά
Inside

ΟΡΙΖΟΝΤΙΑ ΤΟΜΗ ΜΟΝΟΦΥΛΛΗΣ ΠΟΡΤΑΣ
HORIZONTAL SECTION OF SINGLE DOOR

ΠΙΣΩ ΟΨΗ
BACK VIEW

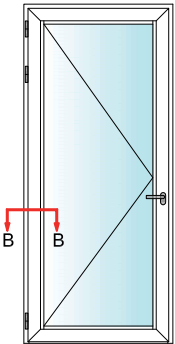

ΚΑΤΟΨΗ
TOP VIEW

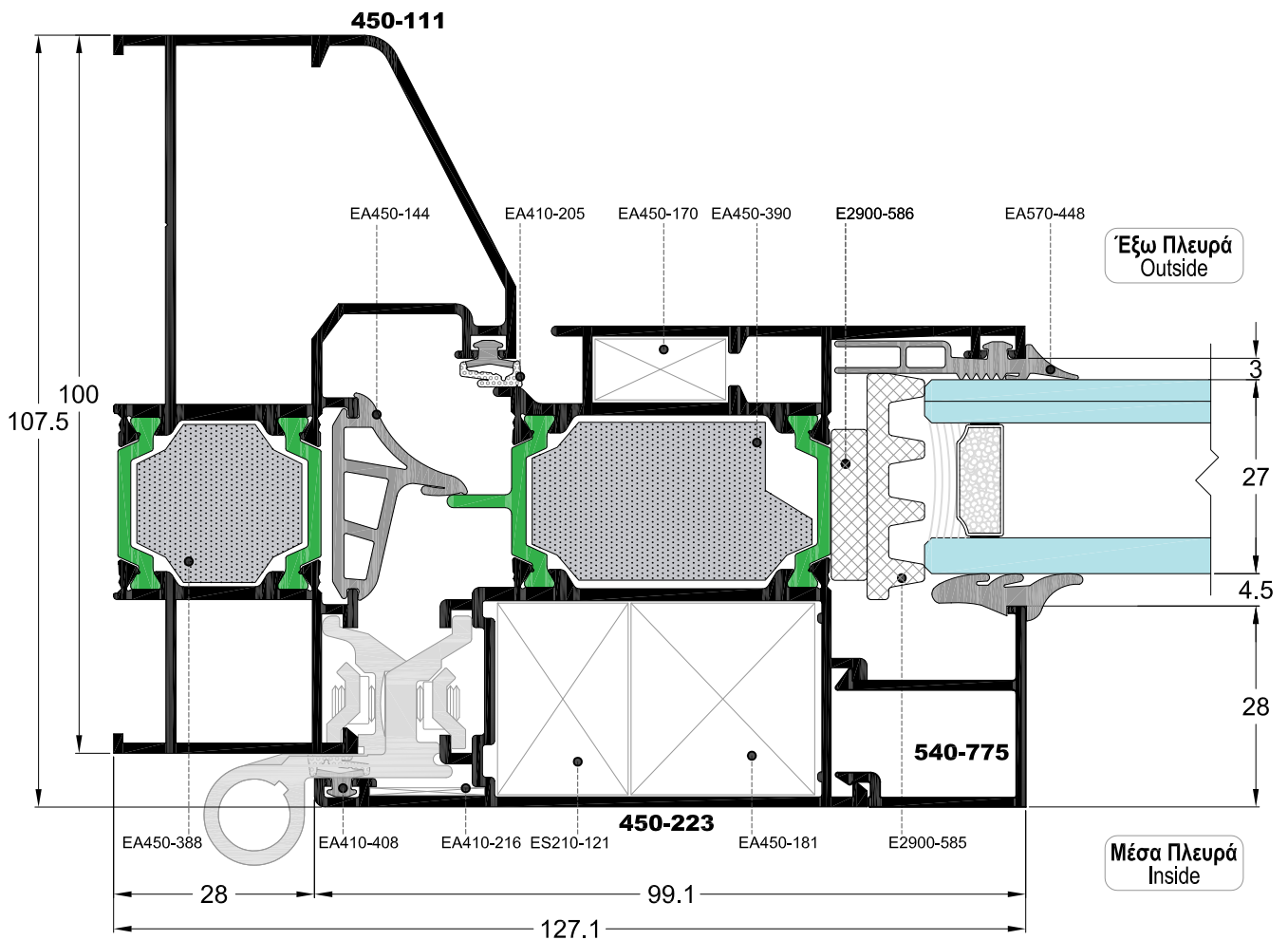
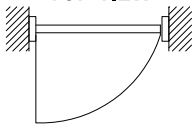

ΟΡΙΖΟΝΤΙΑ ΤΟΜΗ ΜΟΝΟΦΥΛΛΗΣ ΠΟΡΤΑΣ
HORIZONTAL SECTION OF SINGLE DOOR

ΠΙΣΩ ΟΨΗ
BACK VIEW

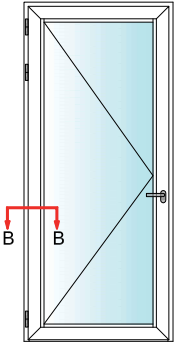

ΚΑΤΟΨΗ
TOP VIEW

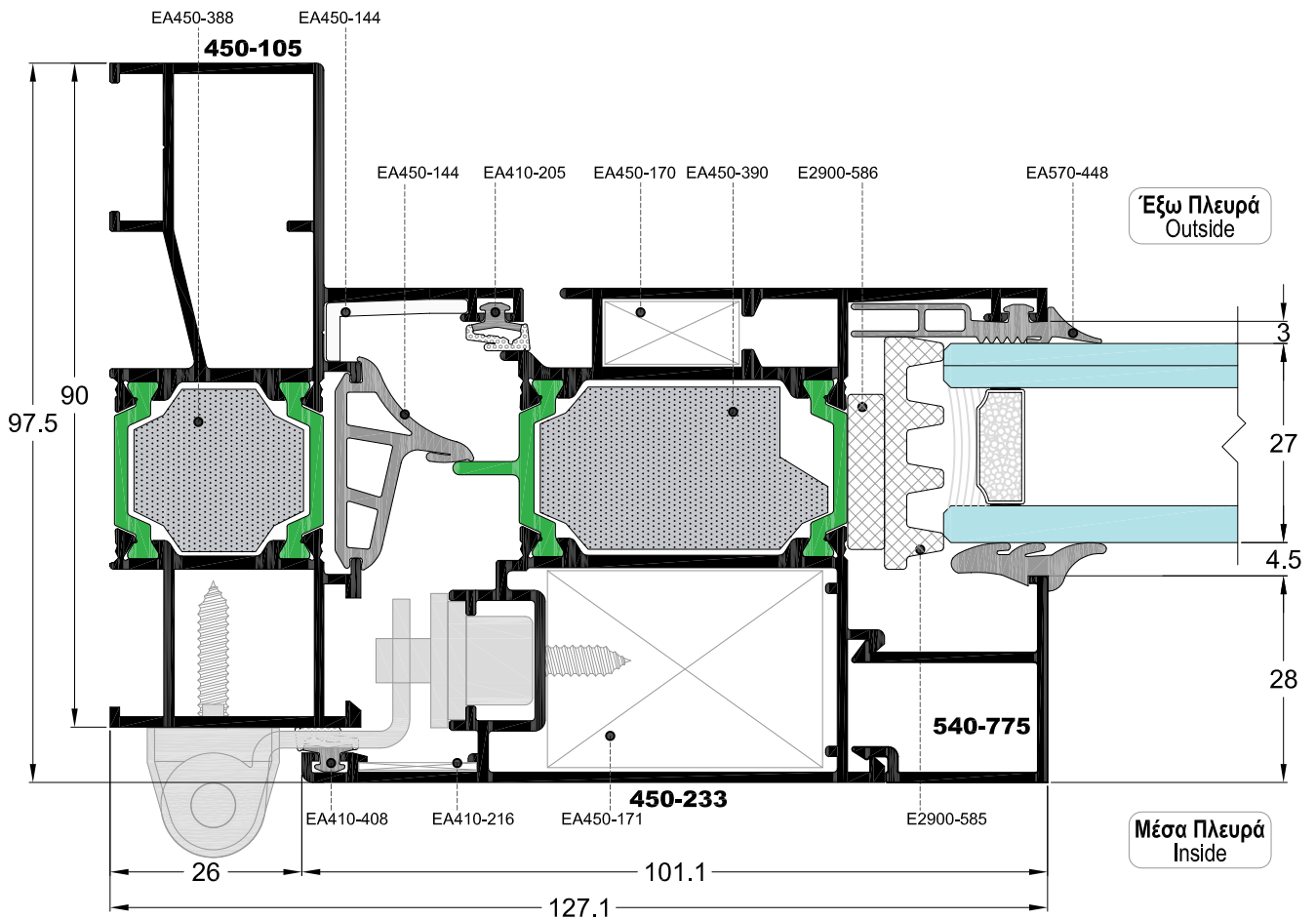
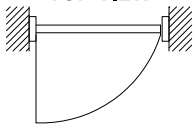

ΚΑΘΕΤΗ ΤΟΜΗ ΜΟΝΟΦΥΛΛΗΣ ΠΟΡΤΑΣ
VERTICAL SECTION OF SINGLE DOOR

ΠΙΣΩ ΟΨΗ
BACK VIEW

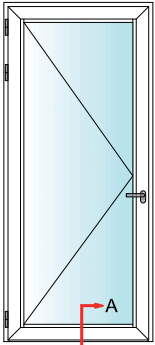

ΚΑΤΟΨΗ
TOP VIEW

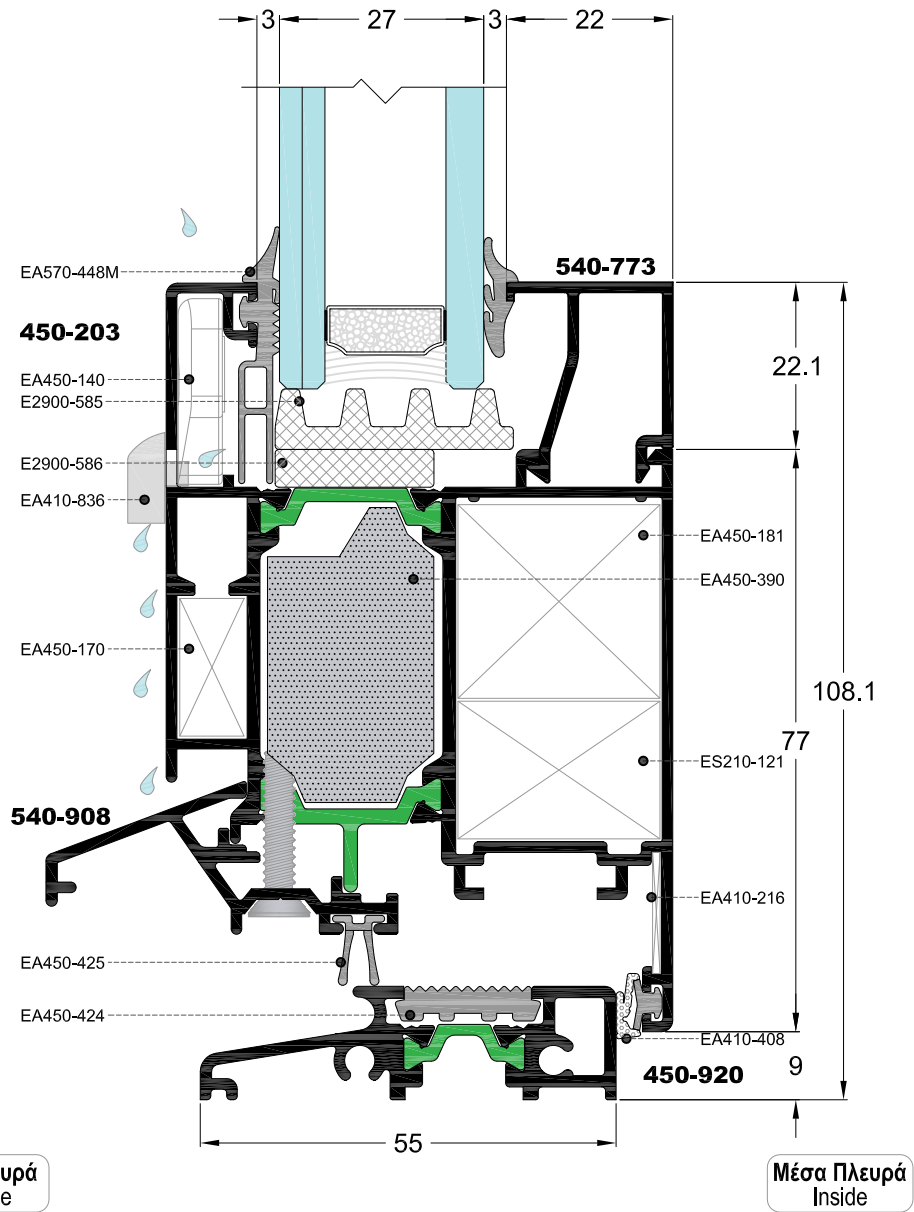
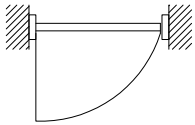

ΚΑΘΕΤΗ ΤΟΜΗ ΜΟΝΟΦΥΛΛΗΣ ΠΟΡΤΑΣ
VERTICAL SECTION OF SINGLE DOOR

ΠΙΣΩ ΟΨΗ
BACK VIEW

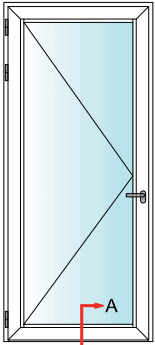

ΚΑΤΟΨΗ
TOP VIEW

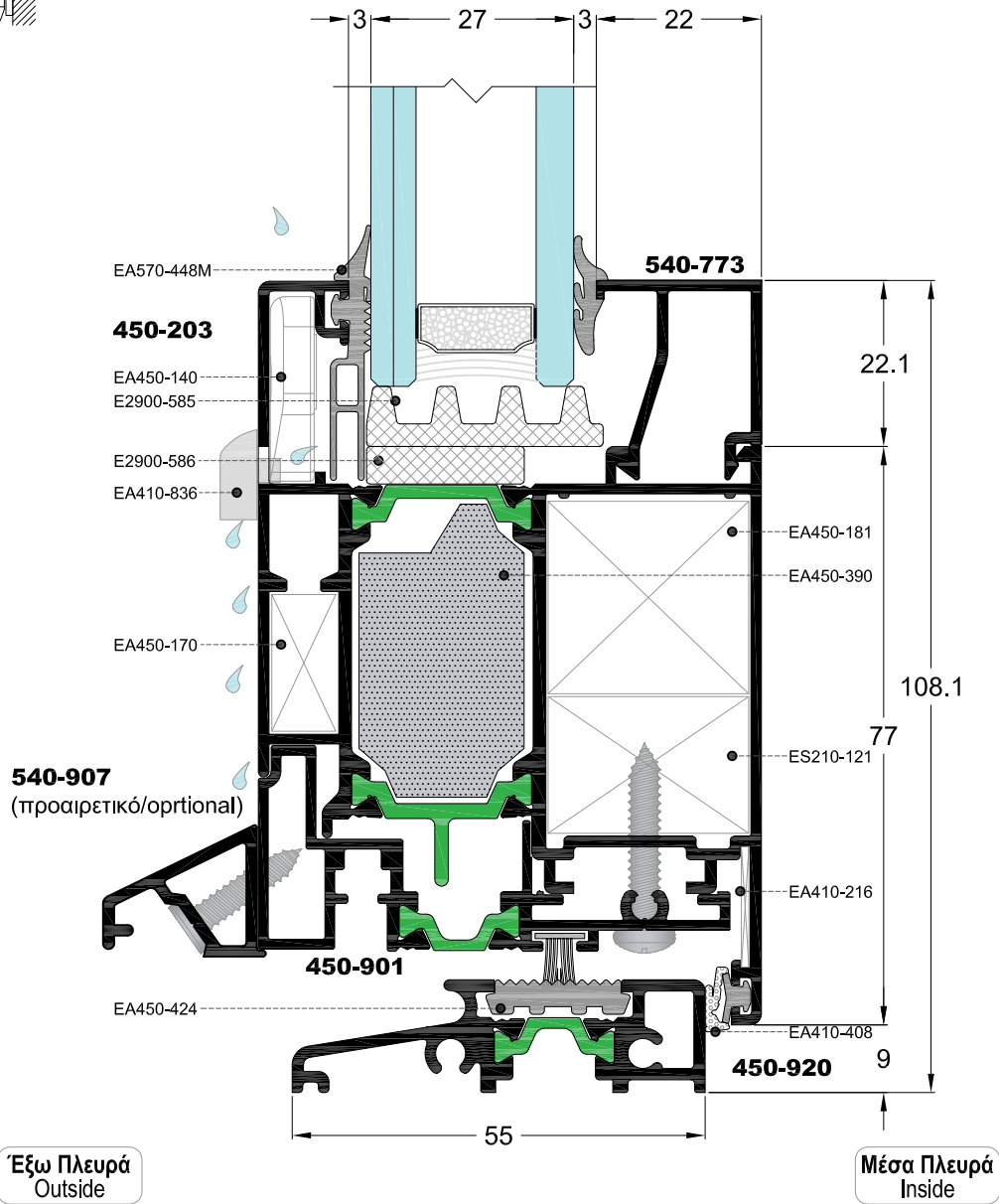
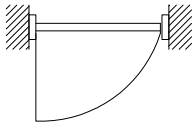

ΚΑΘΕΤΗ ΤΟΜΗ ΜΟΝΟΦΥΛΛΗΣ ΠΟΡΤΑΣ
VERTICAL SECTION OF SINGLE DOOR

ΠΙΣΩ ΟΨΗ
BACK VIEW

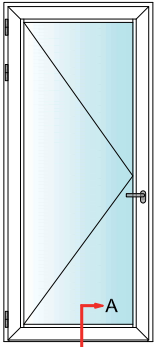

ΚΑΤΟΨΗ
TOP VIEW

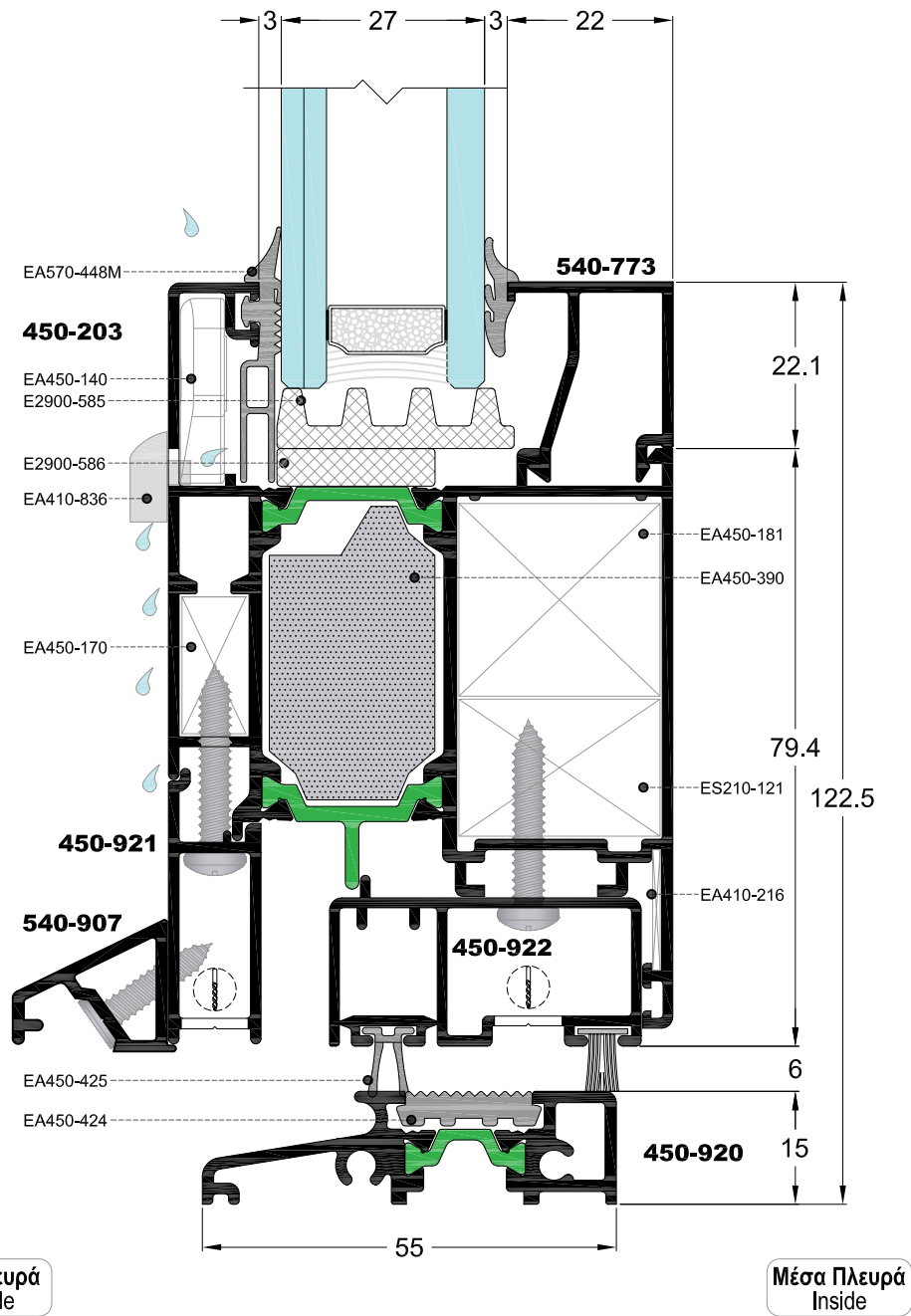
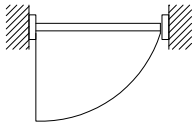

ΚΑΘΕΤΗ ΤΟΜΗ ΜΟΝΟΦΥΛΛΗΣ ΠΟΡΤΑΣ
VERTICAL SECTION OF SINGLE DOOR

ΠΙΣΩ ΟΨΗ
BACK VIEW

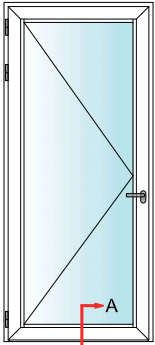

ΚΑΤΟΨΗ
TOP VIEW

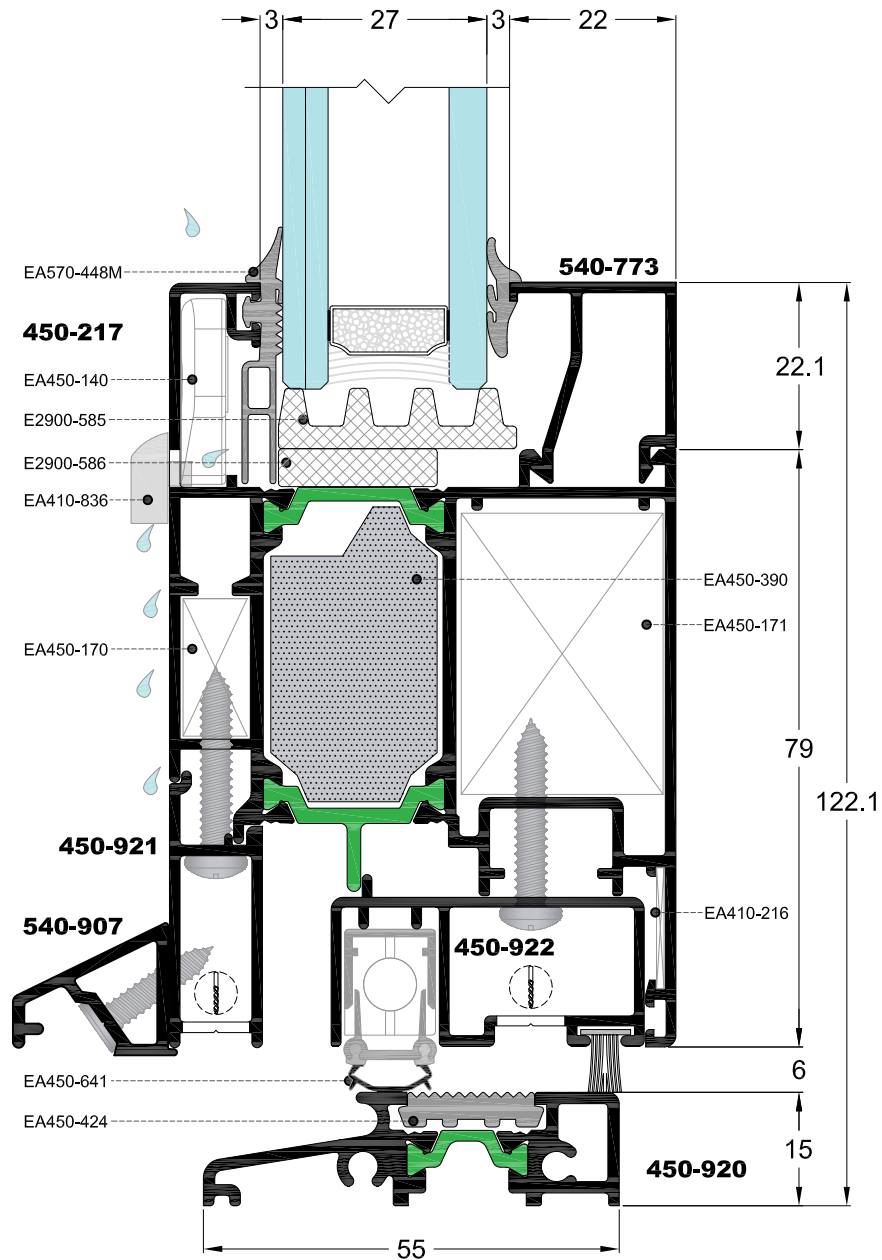
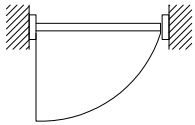

Έξω Πλευρά
 Outside

Μέσα Πλευρά
 Inside

ΚΑΘΕΤΗ ΤΟΜΗ ΜΟΝΟΦΥΛΛΗΣ ΠΟΡΤΑΣ ΜΕ ΤΑΜΠΛΑ
VERTICAL SECTION OF SINGLE DOOR WITH BOTTOM RAIL

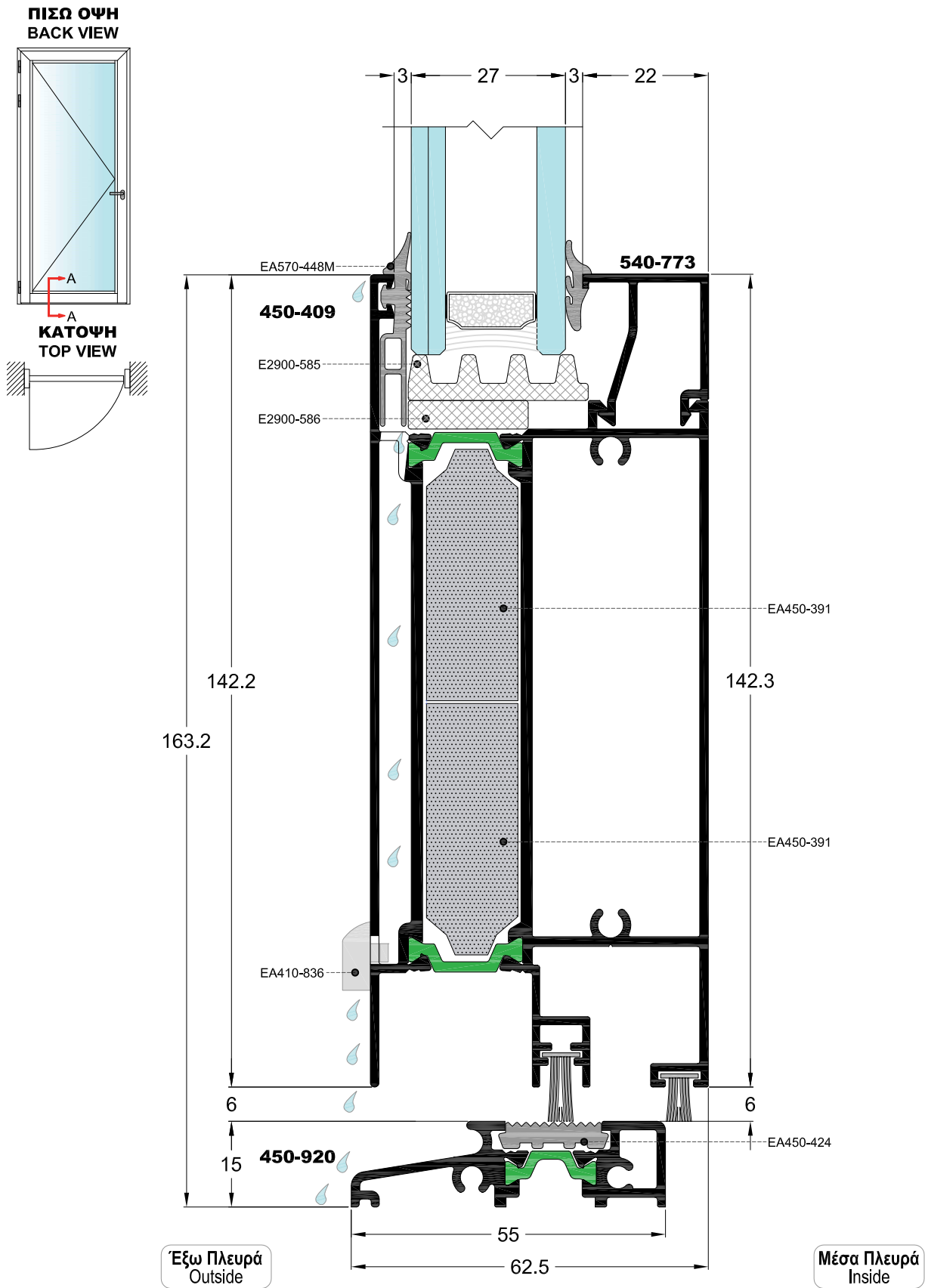

ΟΡΙΖΟΝΤΙΑ ΤΟΜΗ ΜΟΝΟΦΥΛΛΗΣ ΠΟΡΤΑΣ
HORIZONTAL SECTION OF SINGLE DOOR

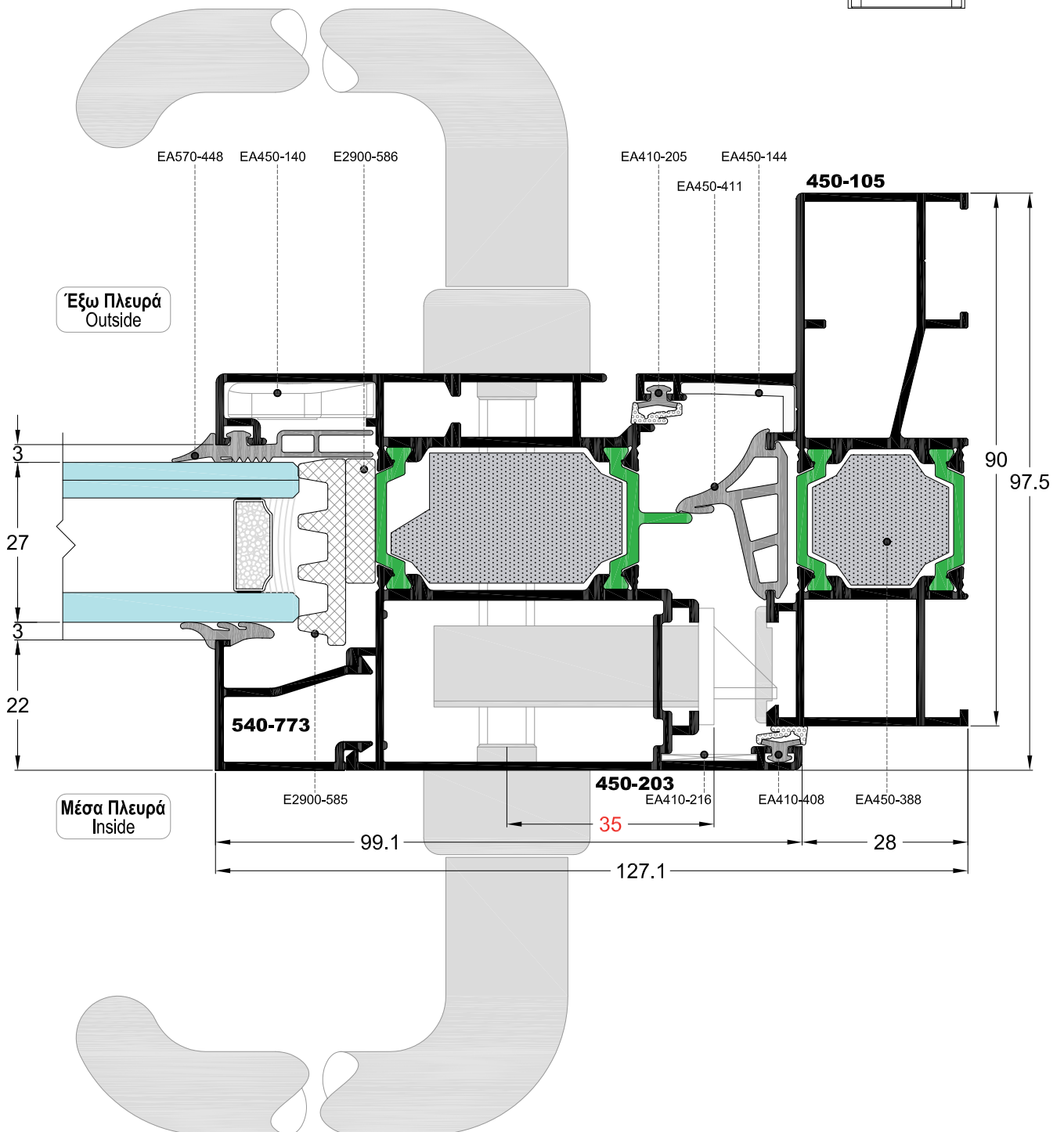
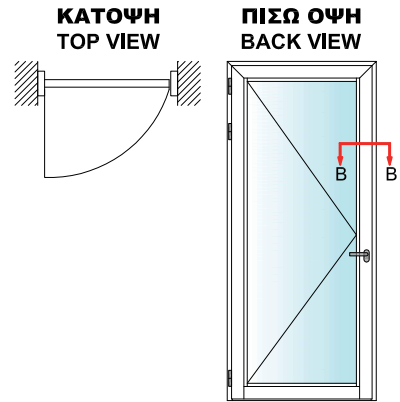

ΚΑΘΕΤΗ ΤΟΜΗ ΜΟΝΟΦΥΛΛΗΣ ΠΟΡΤΑΣ ΜΕ ΠΑΝΕΛ
VERTICAL SECTION OF SINGLE DOOR WITH PANEL

ΠΙΣΩ ΟΨΗ
BACK VIEW

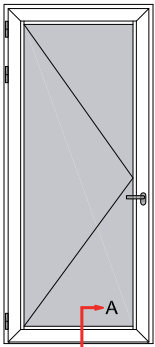

ΚΑΤΟΨΗ
TOP VIEW

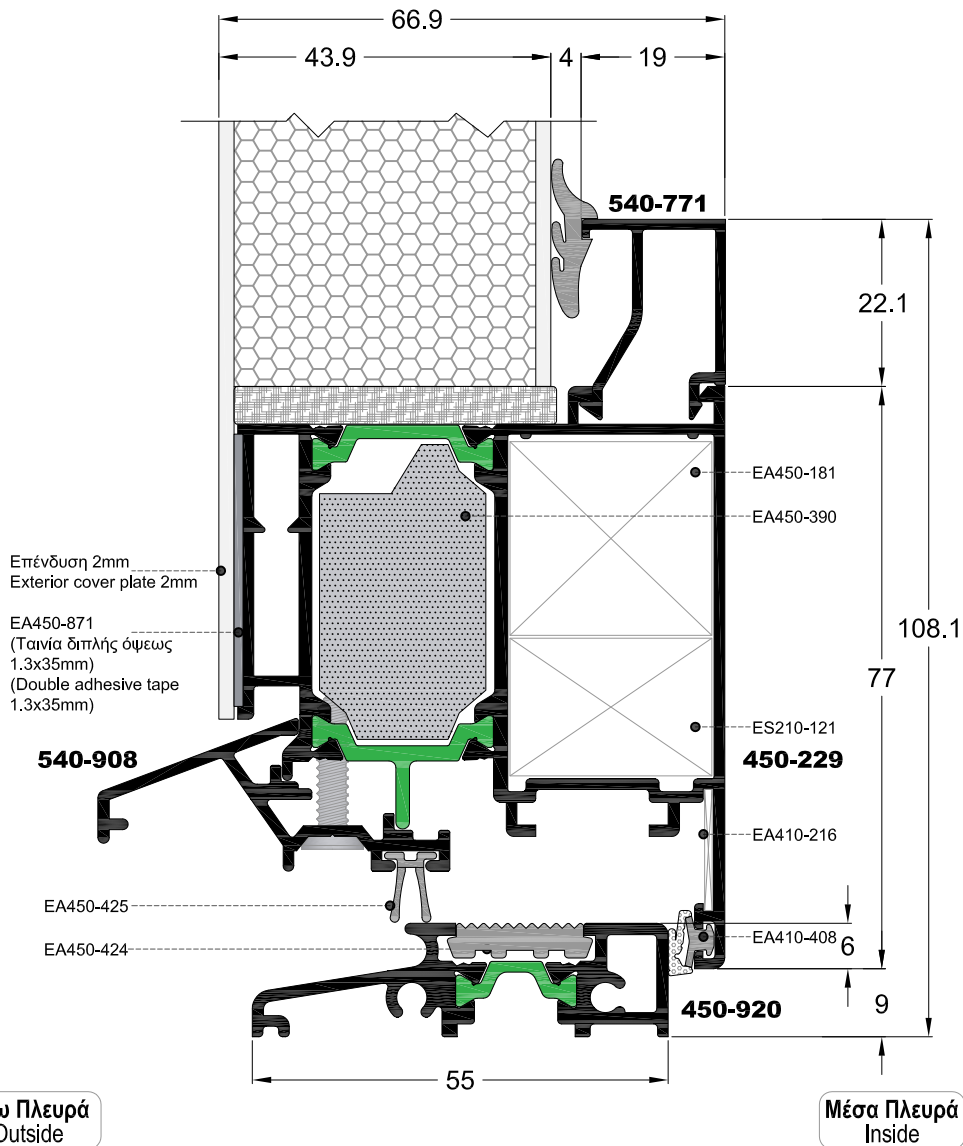
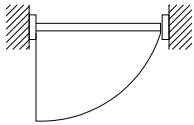

ΣΗΜΕΙΩΣΗ:

Η συγκεκριμένη κατασκευή στο κάτω μέρος του φύλλου δέχεται μόνο το προφίλ 540-908.

NOTE:

The construction in the bottom side can fit only the profile 540-908.

ΚΑΘΕΤΗ ΤΟΜΗ ΜΟΝΟΦΥΛΛΗΣ ΠΟΡΤΑΣ ΜΕ ΠΑΝΕΛ
VERTICAL SECTION OF SINGLE DOOR WITH PANEL

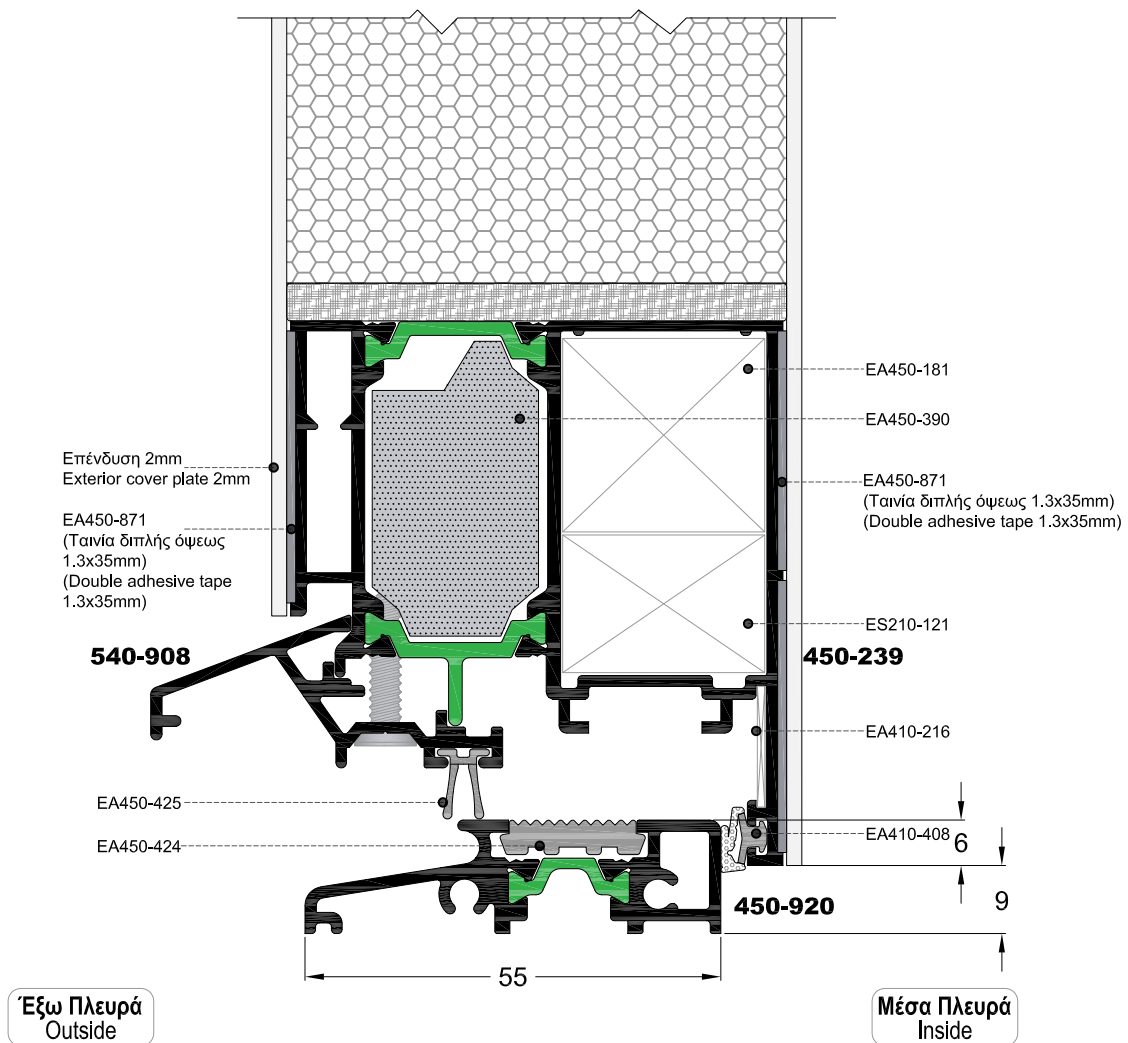
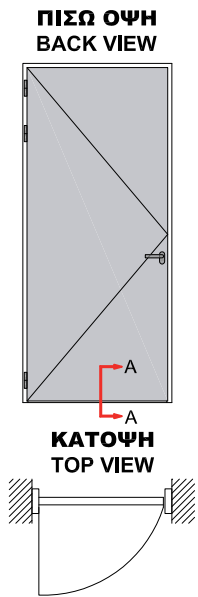

ΣΗΜΕΙΩΣΗ:

Η συγκεκριμένη κατασκευή στο κάτω μέρος του φύλλου δέχεται μόνο το προφίλ 540-908.

NOTE:

The construction in the bottom side can fit only the profile 540-908.

ΟΡΙΖΟΝΤΙΑ ΤΟΜΗ ΔΙΦΥΛΛΗΣ ΠΟΡΤΑΣ ΜΕ ΠΑΝΕΛ
HORIZONTAL SECTION OF DOUBLE DOOR WITH PANEL

ΠΙΣΩ ΟΨΗ
BACK VIEW

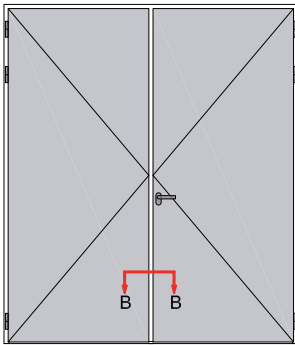

ΚΑΤΟΨΗ
TOP VIEW

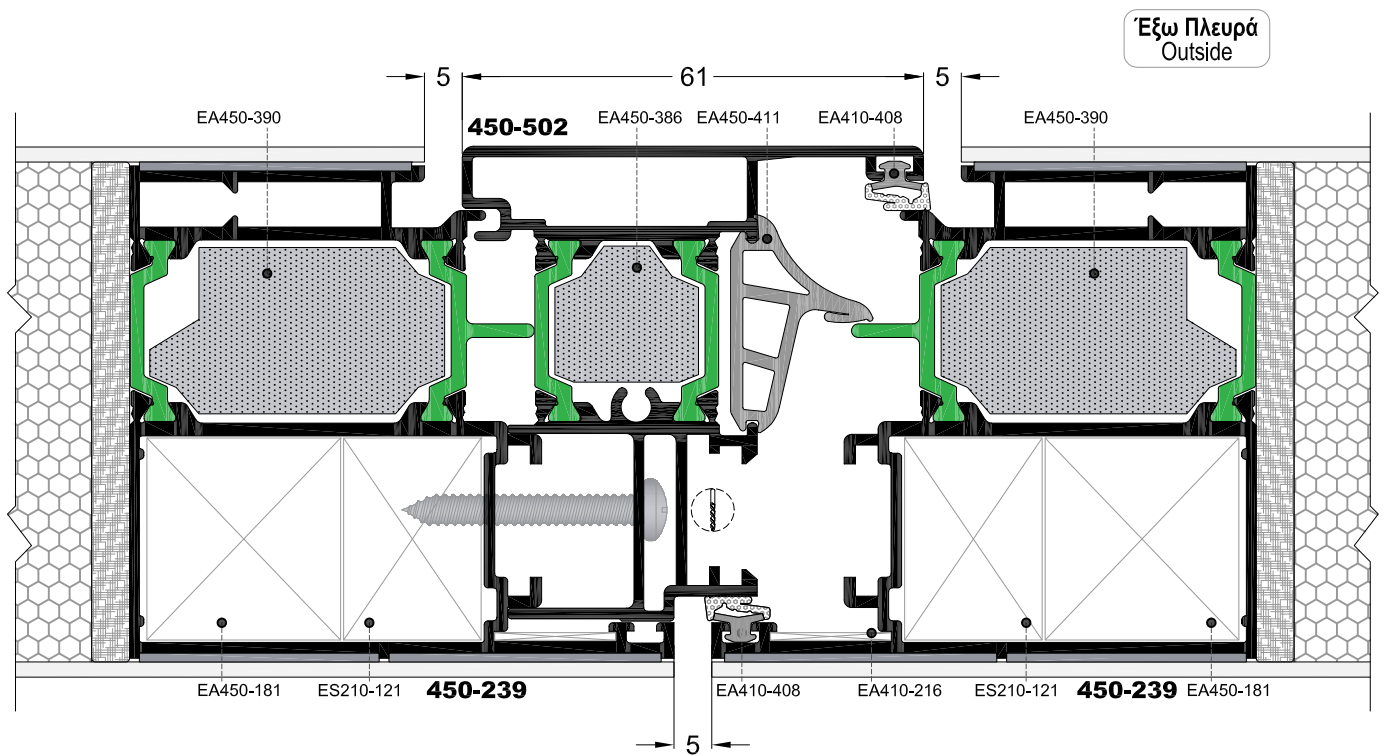
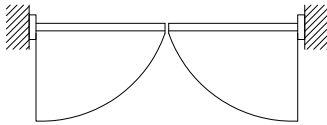

Μέσα Πλευρά
Inside

ΟΡΙΖΟΝΤΙΑ ΤΟΜΗ ΓΩΝΙΑΚΗΣ ΚΑΤΑΣΚΕΥΗΣ
HORIZONTAL SECTION OF CORNER CONSTRUCTION

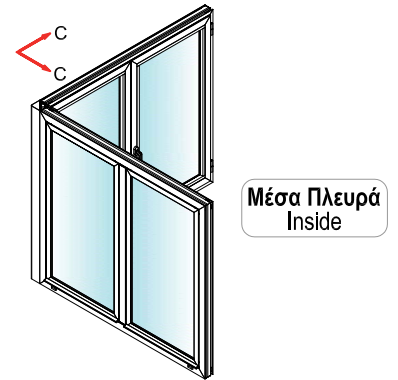

Μέσα Πλευρά
Inside

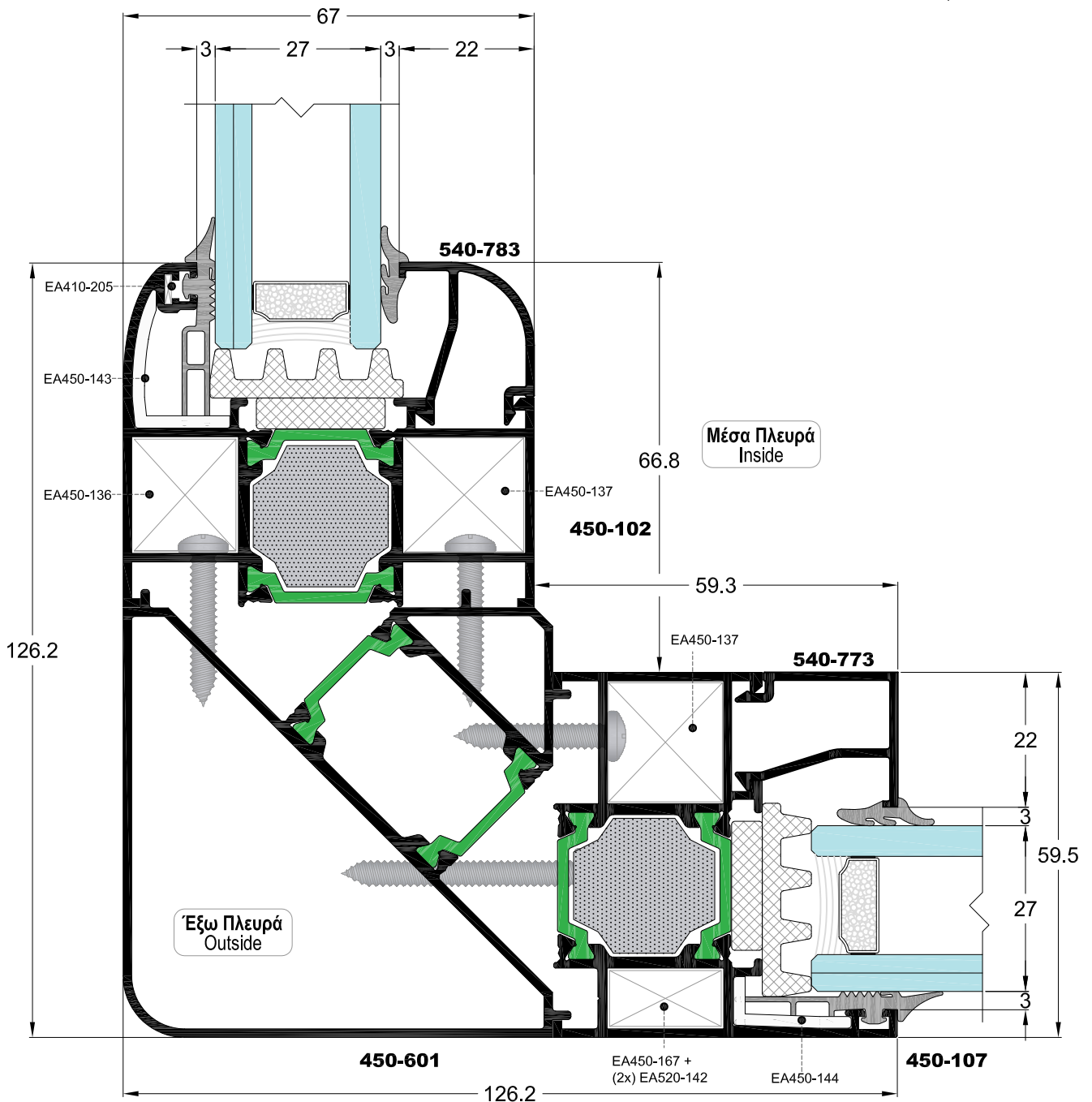

ΟΡΙΖΟΝΤΙΑ ΤΟΜΗ ΓΩΝΙΑΚΗΣ ΚΑΤΑΣΚΕΥΗΣ ΠΟΛΛΑΠΛΩΝ ΜΟΙΡΩΝ
HORIZONTAL SECTION OF CORNER CONSTRUCTION OF VARIABLE ANGLES

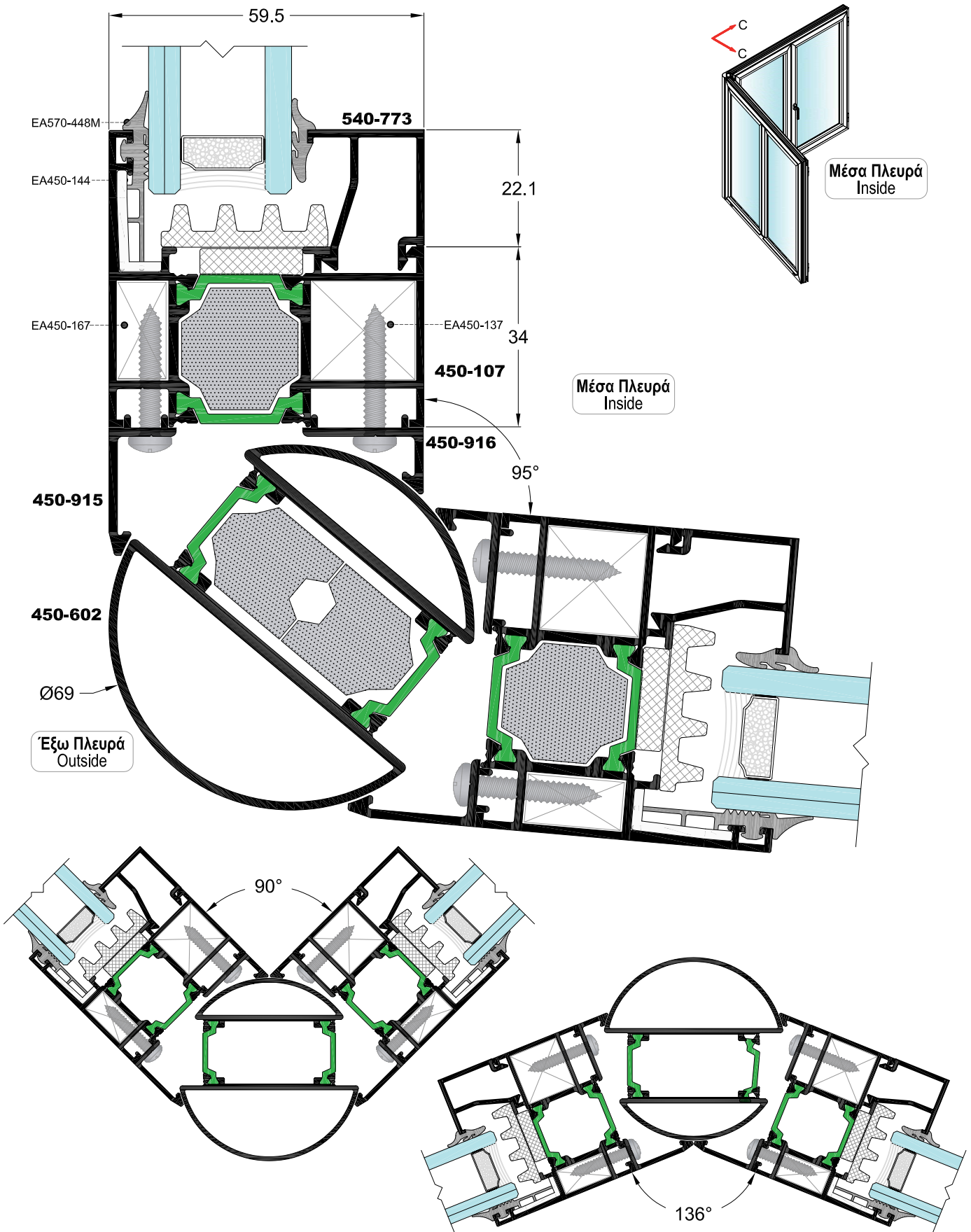

ΟΡΙΖΟΝΤΙΑ ΤΟΜΗ ΓΩΝΙΑΚΗΣ ΚΑΤΑΣΚΕΥΗΣ ΠΟΛΛΑΠΛΩΝ ΜΟΙΡΩΝ
HORIZONTAL SECTION OF CORNER CONSTRUCTION OF VARIABLE ANGLES

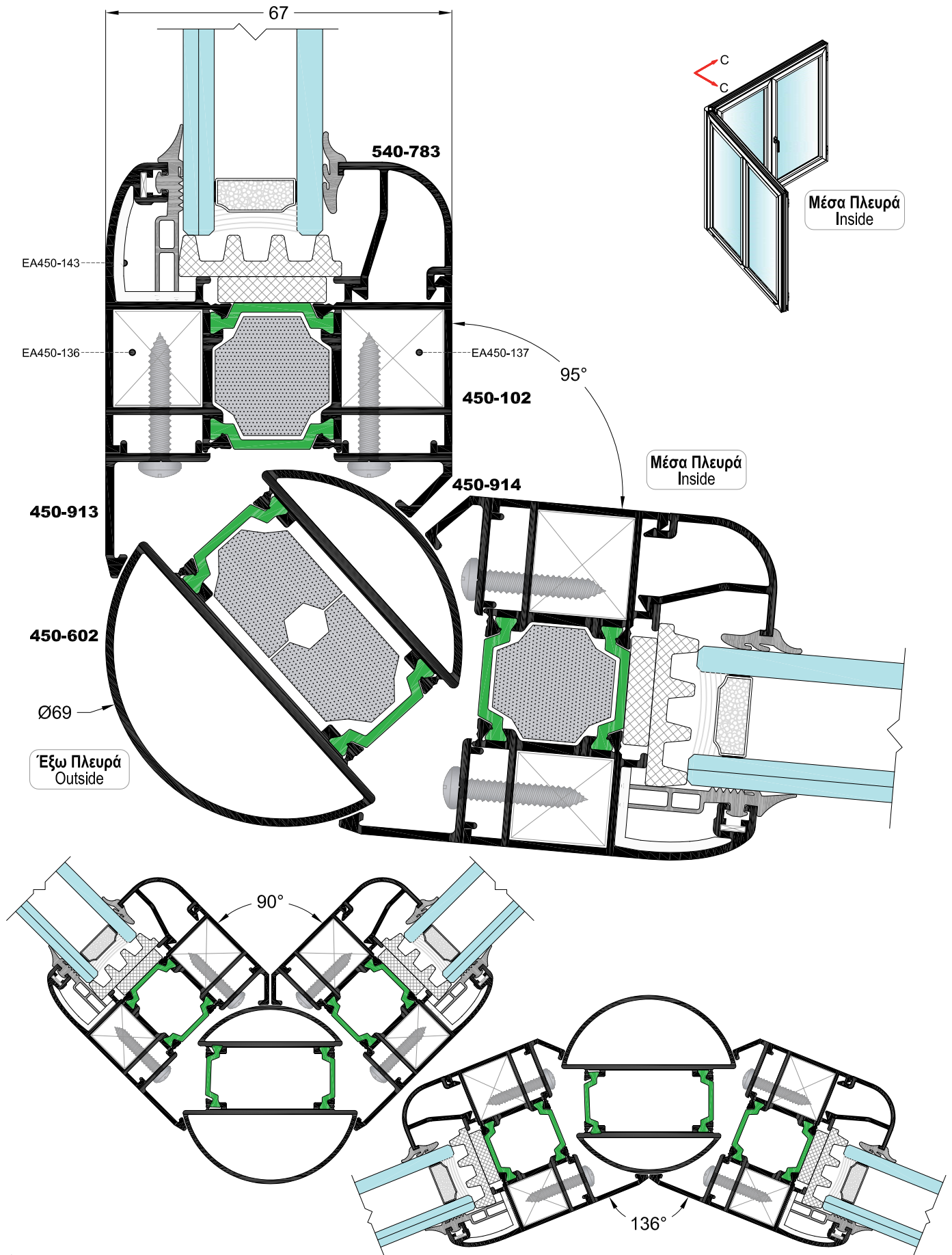

ΚΑΘΕΤΗ ΤΟΜΗ ΔΙΦΥΛΛΟΥ ΠΑΡΑΘΥΡΟΥ ΜΕ ΕΝΙΑΙΑ ΚΑΣΑ
VERTICAL SECTION OF DOUBLE OPENING WINDOW WITH SHUTTER

ΠΡΟΣΟΨΗ
FRONT VIEW

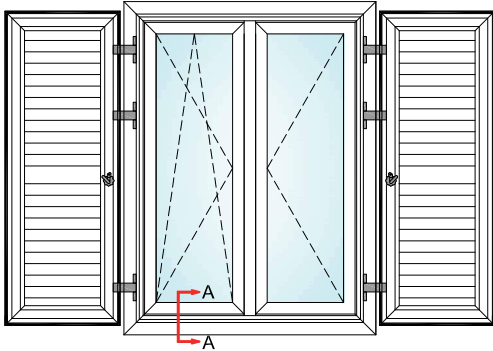

ΚΑΤΟΨΗ
TOP VIEW

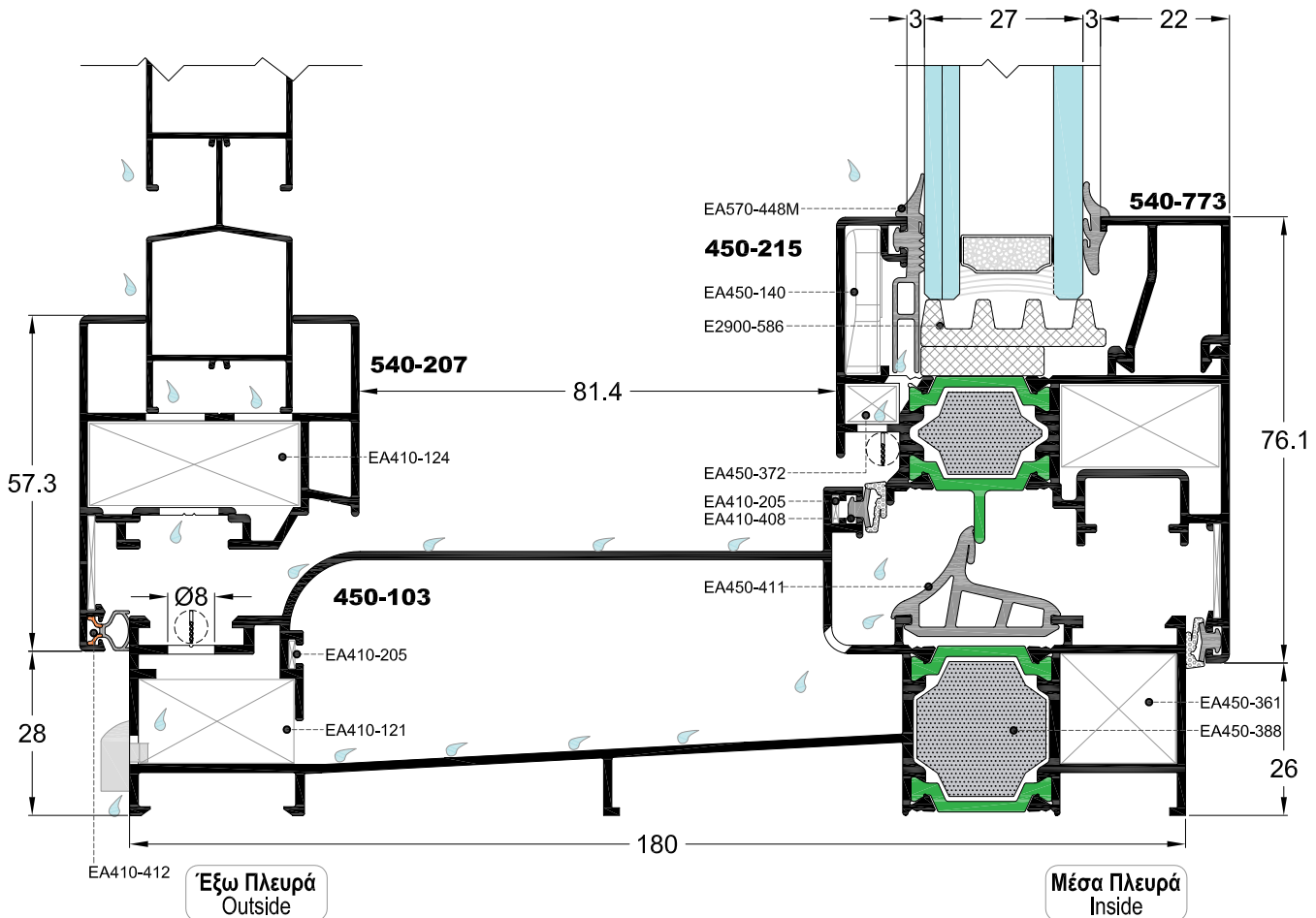
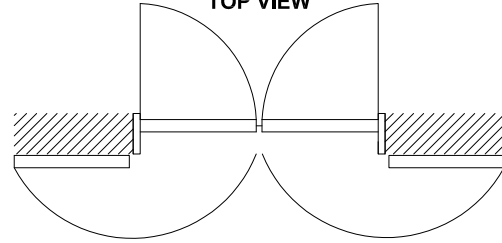

SCALE = 1:1.25

ΟΡΙΖΟΝΤΙΑ ΤΟΜΗ ΔΙΦΥΛΛΟΥ ΠΑΡΑΘΥΡΟΥ ΜΕ ΠΡΟΣΘΕΤΗ ΚΑΣΑ ΓΙΑ ΠΑΤΖΟΥΡΙ
HORIZONTAL SECTION OF DOUBLE OPENING WINDOW WITH ADDITIONAL PROFILE FOR SHUTTER

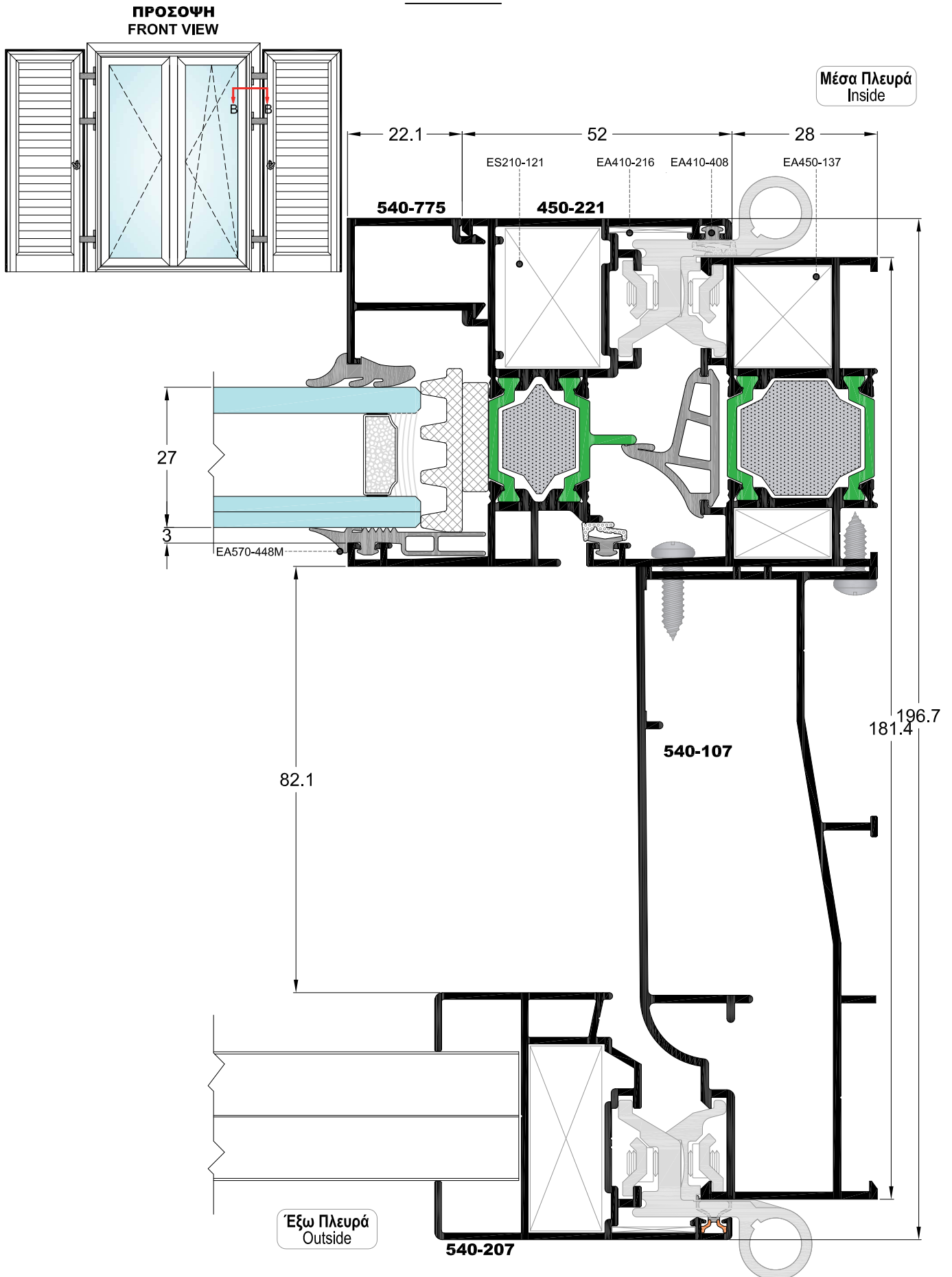

ΚΑΘΕΤΗ ΤΟΜΗ ΔΙΦΥΛΛΟΥ ΠΑΡΑΘΥΡΟΥ ΜΕ ΠΡΟΣΘΕΤΗ ΚΑΣΑ ΓΙΑ ΠΑΤΖΟΥΡΙ
VERTICAL SECTION OF DOUBLE OPENING WINDOW WITH ADDITIONAL PROFILE FOR SHUTTER

ΠΡΟΣΩΠΗ
FRONT VIEW

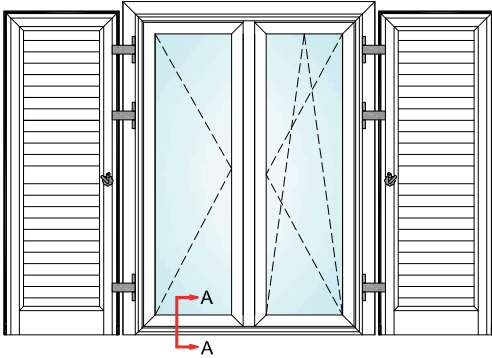

ΚΑΤΩΠΗ
TOP VIEW

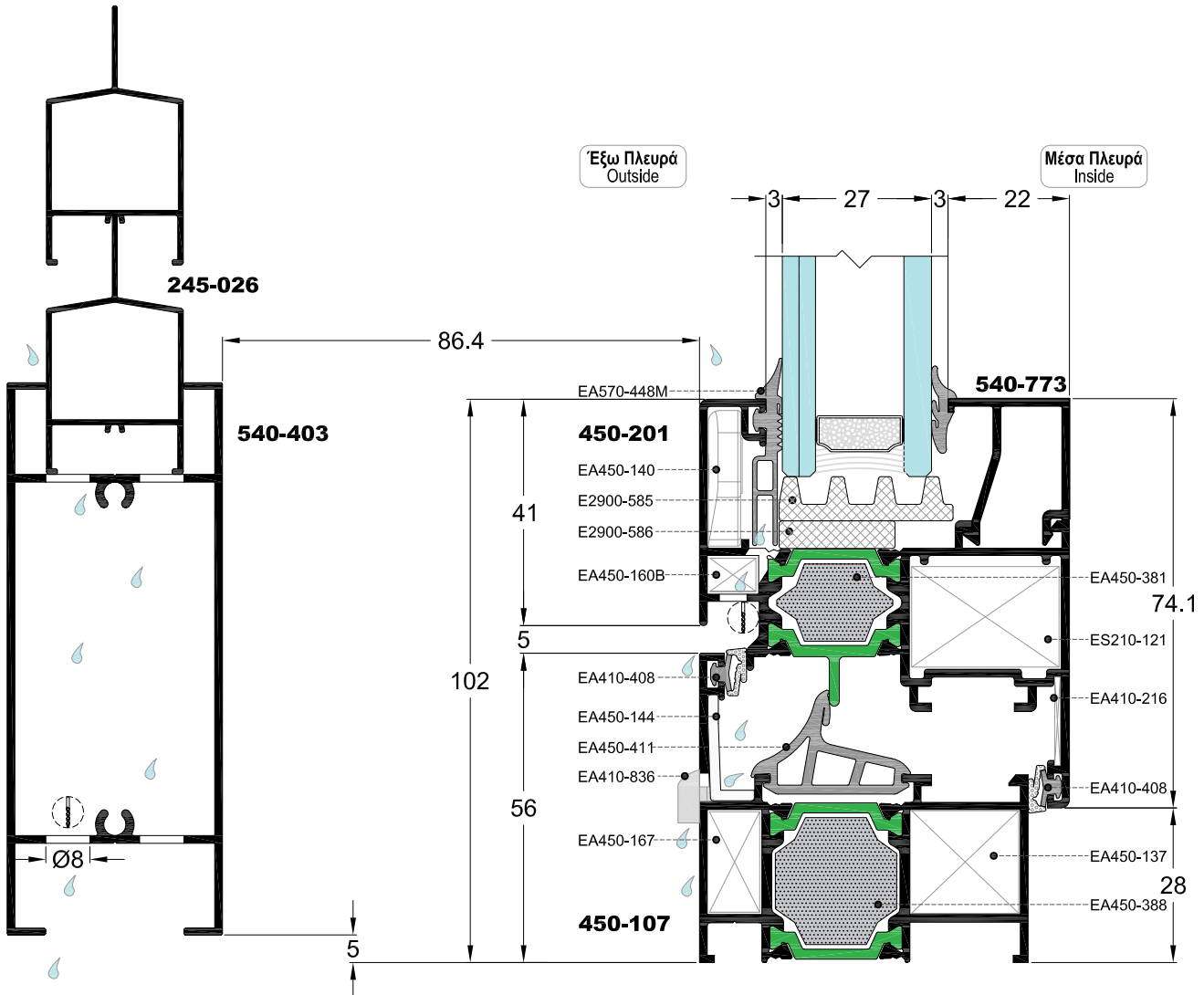
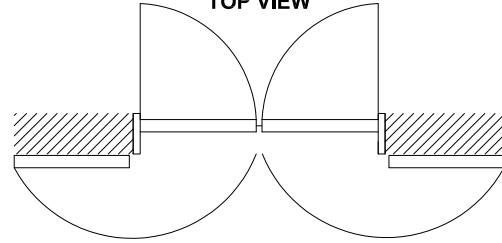

SCALE = 1:1.25

ΤΡΟΠΟΙ ΚΛΕΙΔΩΜΑΤΟΣ ΜΠΙΝΙ ΠΑΤΖΟΥΡΙΟΥ
WAYS OF LOCK ON A SHUTTER CONSTRUCTION

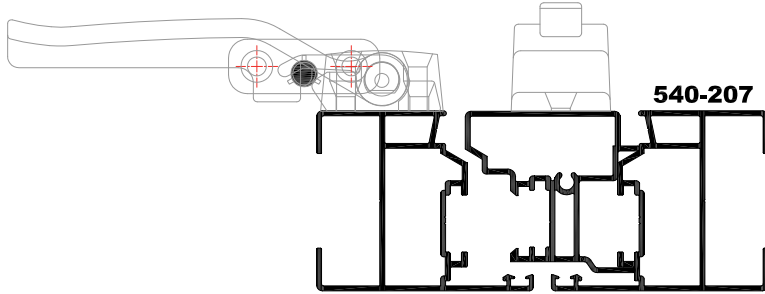

ΠΑΤΖΟΥΡΟΒΕΡΓΑ
SHUTTER ROD

U0864-1PLM

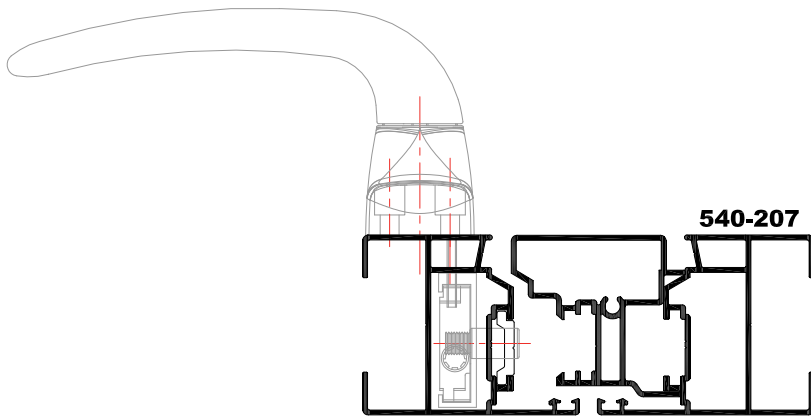
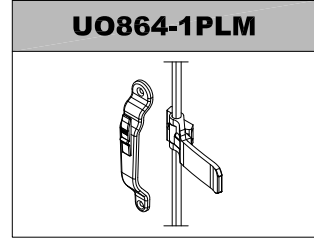

ΣΠΑΝΙΟΛΕΤΑ
CREMONE BOLT

U0430-00GS /
GS000-2252

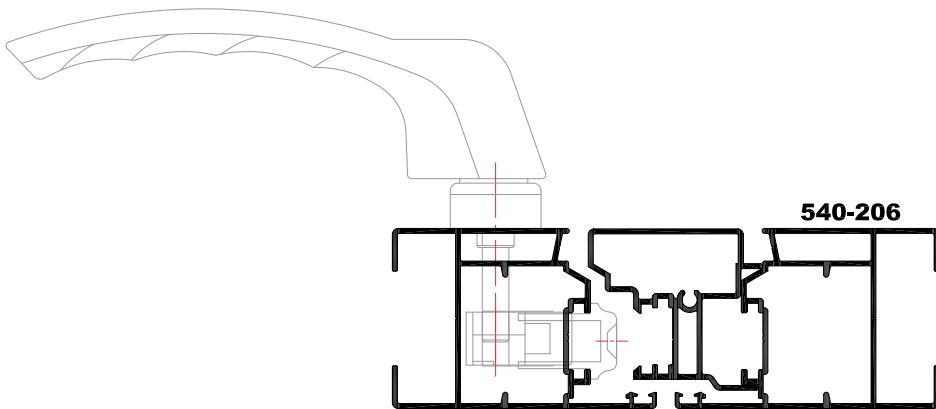

ΠΟΜΟΛΟ ΚΑΡΕ
HANDLE WITH SQUARE PIN

U0140.07MA

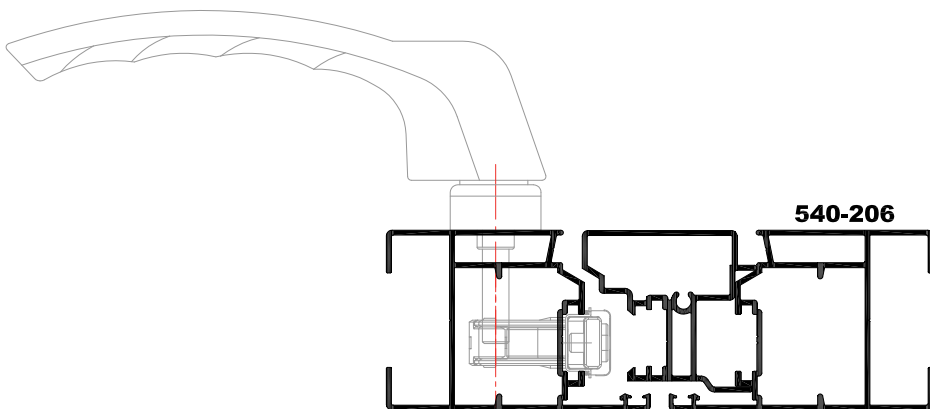
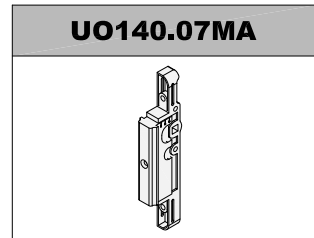

ΠΟΜΟΛΟ ΚΑΡΕ
HANDLE WITH SQUARE PIN

U0140.07SI

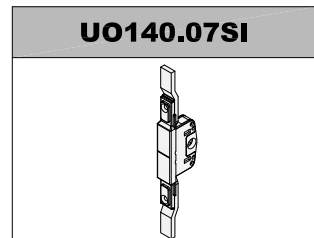

SCALE = 1:2

ΚΑΘΕΤΗ ΤΟΜΗ ΔΙΦΥΛΛΟΥ ΠΑΡΑΘΥΡΟΥ ΜΕ ΡΟΛΟ
VERTICAL SECTION OF DOUBLE OPENING WINDOW WITH ROLLING SHUTTER

ΠΡΟΣΟΨΗ
FRONT VIEW

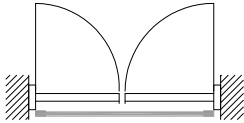
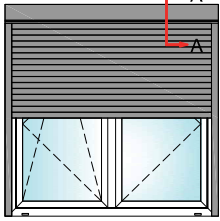

ΚΑΤΟΨΗ
TOP VIEW

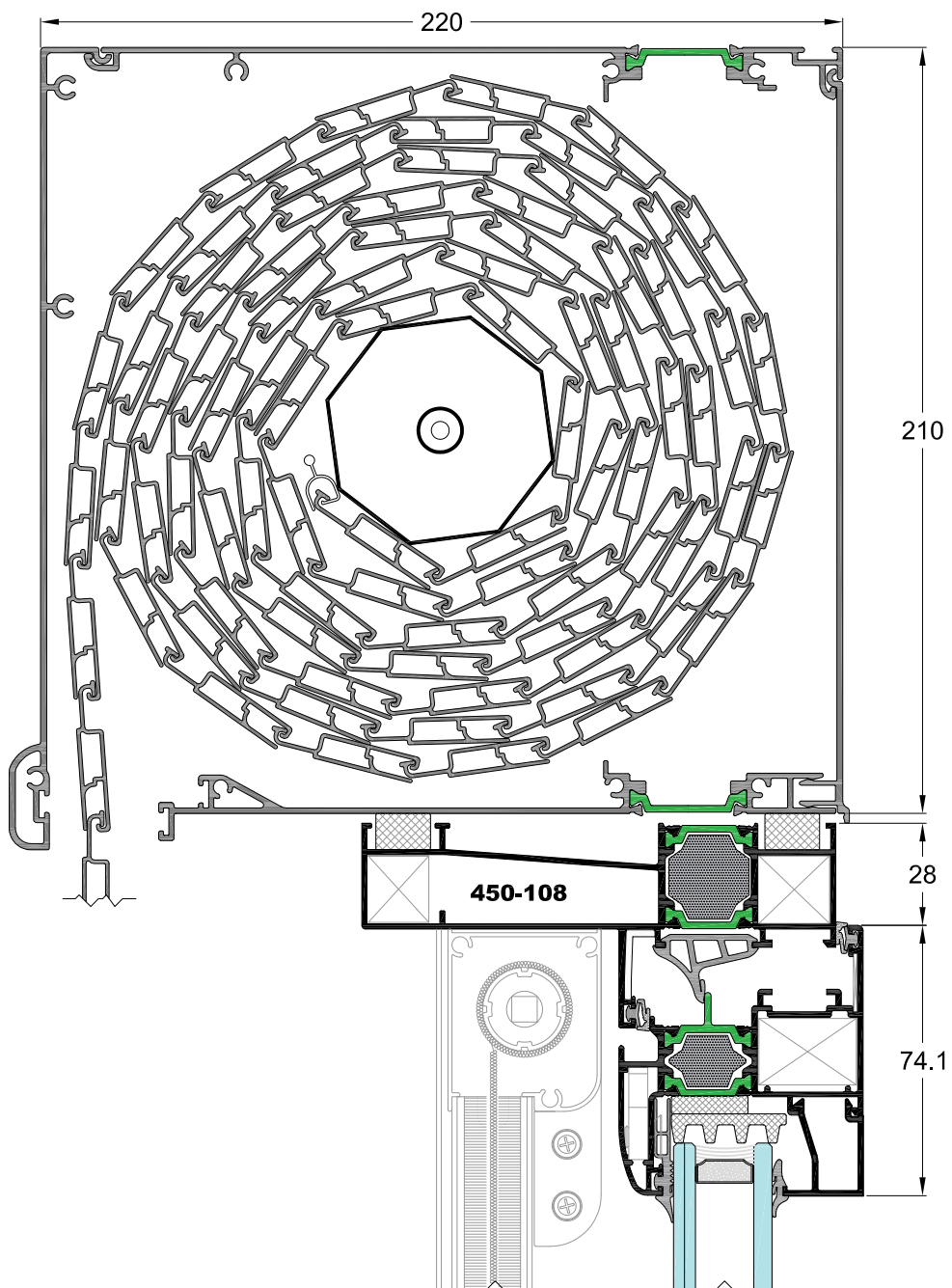

SCALE = 1:2

ΟΡΙΖΟΝΤΙΑ ΤΟΜΗ ΔΙΦΥΛΛΟΥ ΑΝΟΙΓΟΜΕΝΟΥ ΜΕ ΣΗΤΑ
HORIZONTAL SECTION OF DOUBLE OPENING WINDOW WITH INSECT SCREEN

ΠΡΟΣΟΨΗ
FRONT VIEW

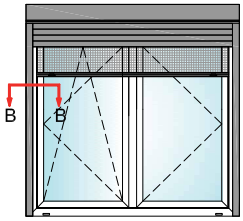

ΚΑΤΟΨΗ
TOP VIEW

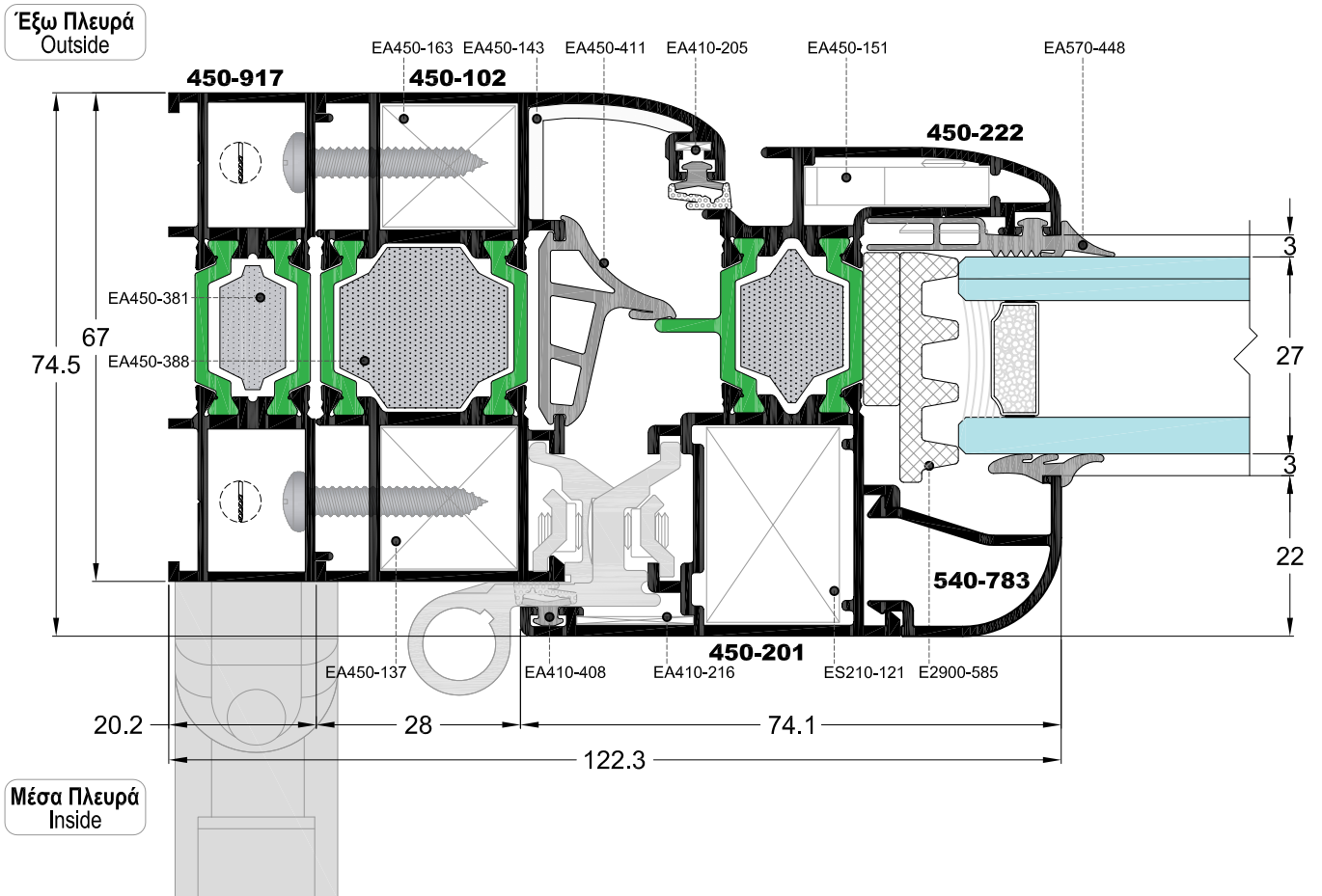
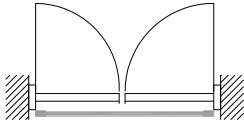

ΟΡΙΖΟΝΤΙΑ ΤΟΜΗ ΔΙΦΥΛΛΟΥ ΑΝΟΙΓΟΜΕΝΟΥ ΜΕ ΓΥΑΛΙΝΟ ΚΑΓΚΕΛΟ
HORIZONTAL SECTION OF DOUBLE OPENING WINDOW WITH CLASSIC EUROPEAN RAIL

ΠΙΣΩ ΟΨΗ
BACK VIEW

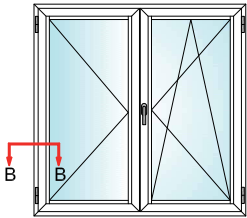

ΚΑΤΩΨΗ
TOP VIEW

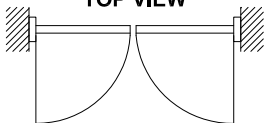

ΣΗΜΕΙΩΣΗ:

Για περισσότερες πληροφορίες ανατρέξτε στον τεχνικό κατάλογο F50 railing system.

NOTE:

For more details see the F50 railing system technical catalogue

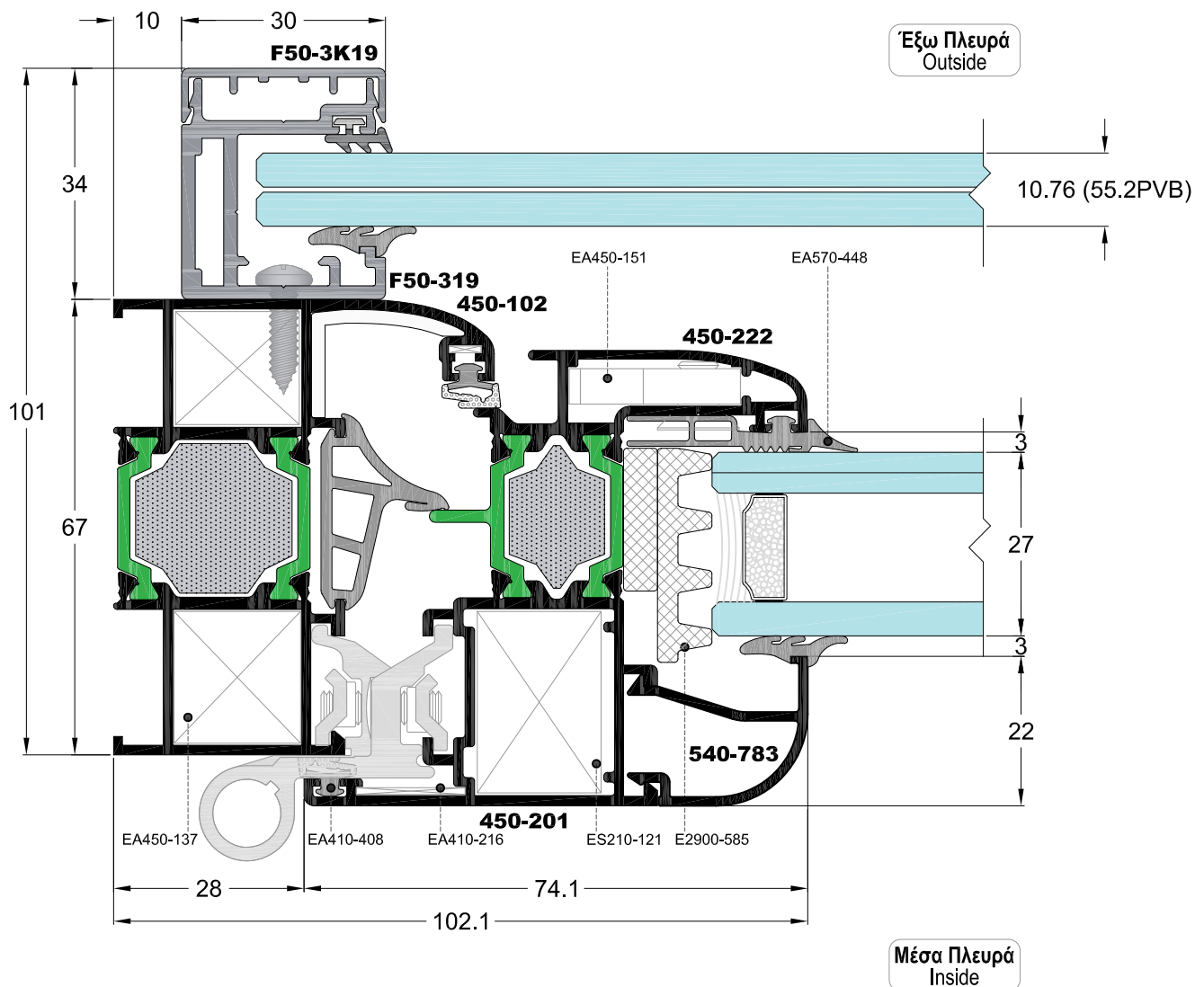

ΟΡΙΖΟΝΤΙΑ ΤΟΜΗ ΔΙΦΥΛΛΟΥ ΕΠΑΛΛΗΛΟΥ ΜΕ ΣΙΤΑ SL200 ΜΕ ΣΤΑΘΕΡΟ
HORIZONTAL SECTION OF OVERLAPPING WITH INSECT SCREEN SL200 WITH FIXED

ΠΡΟΣΟΨΗ
FRONT VIEW

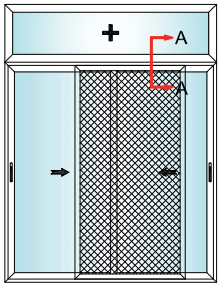

ΚΑΤΩΨΗ
TOP VIEW

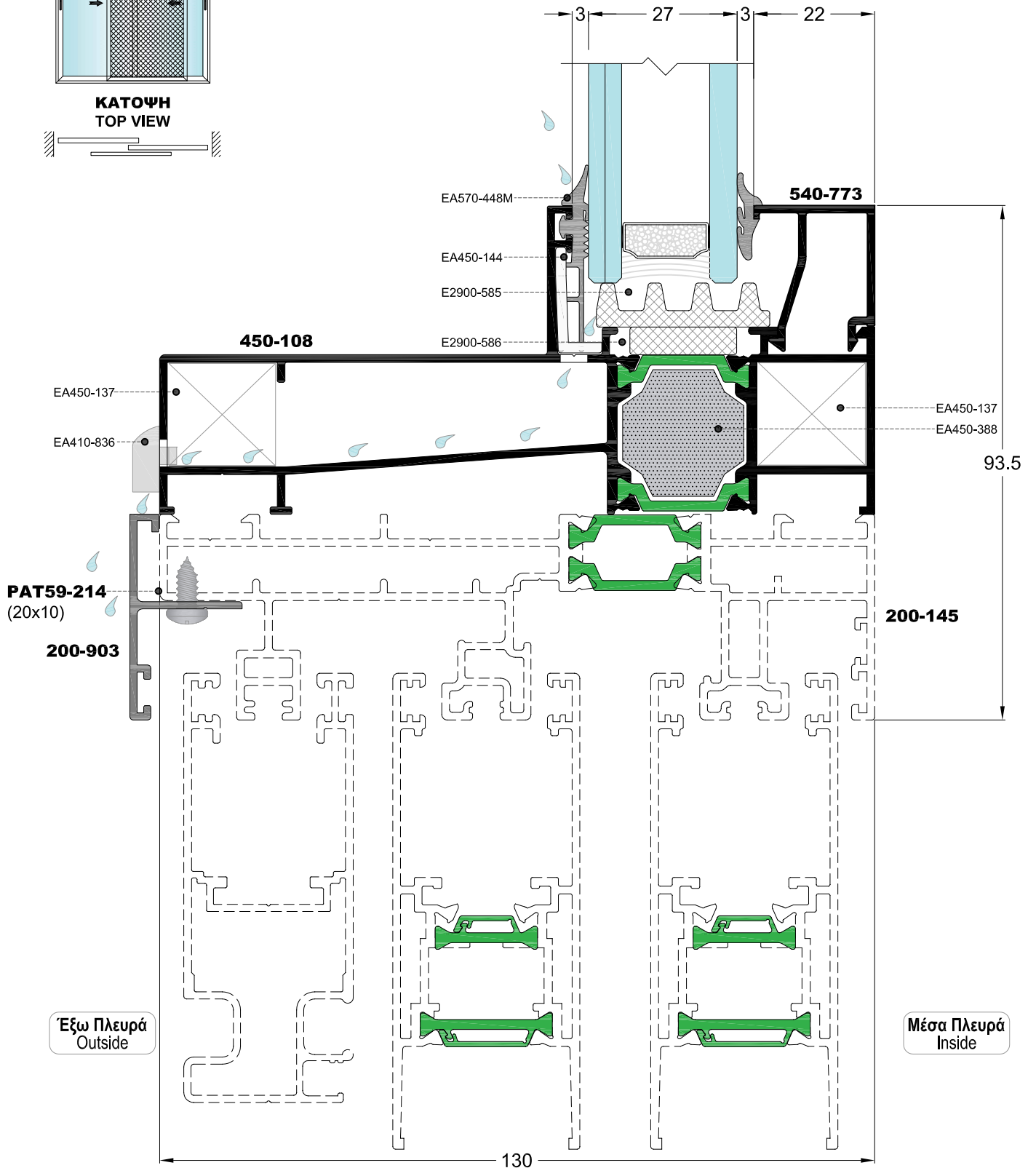
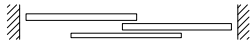

ΟΡΙΖΟΝΤΙΑ ΤΟΜΗ ΔΙΦΥΛΛΟΥ ΕΠΑΛΛΗΛΟΥ SL200 ΜΕ ΣΤΑΘΕΡΟ
HORIZONTAL SECTION OF OVERLAPPING SL200 WITH FIXED

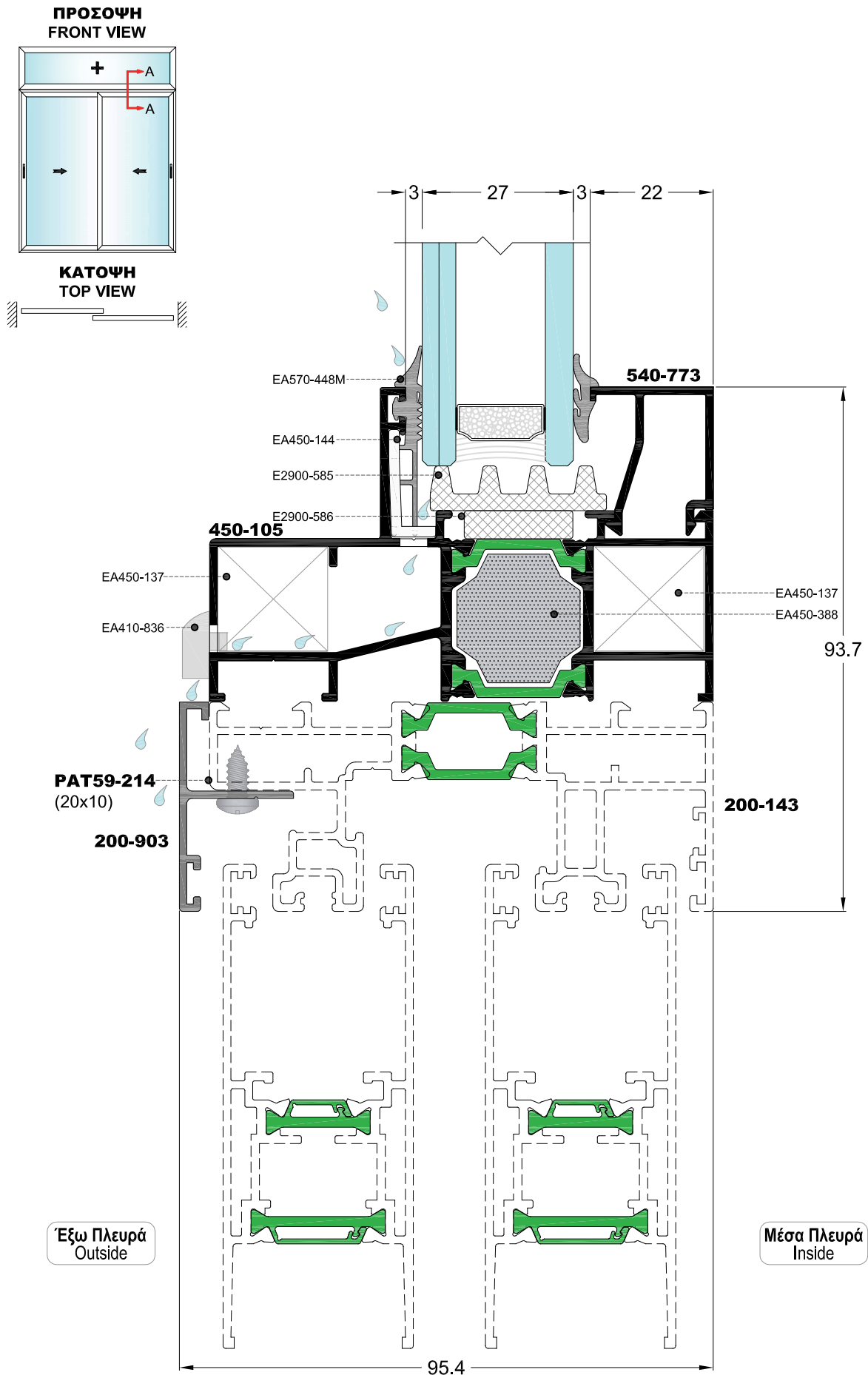

ΟΡΙΖΟΝΤΙΑ ΤΟΜΗ ΠΟΡΤΑΣ ALLER RETOUR
HORIZONTAL SECTION OF ALLER RETOUR DOOR

450 AR
 Aller retour

ΠΙΣΩ ΟΨΗ
BACK VIEW

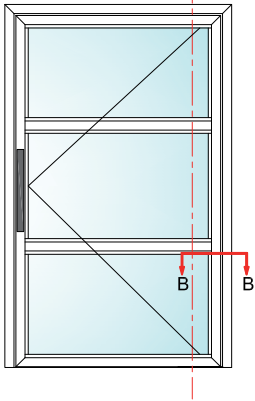

ΚΑΤΩΨΗ
TOP VIEW

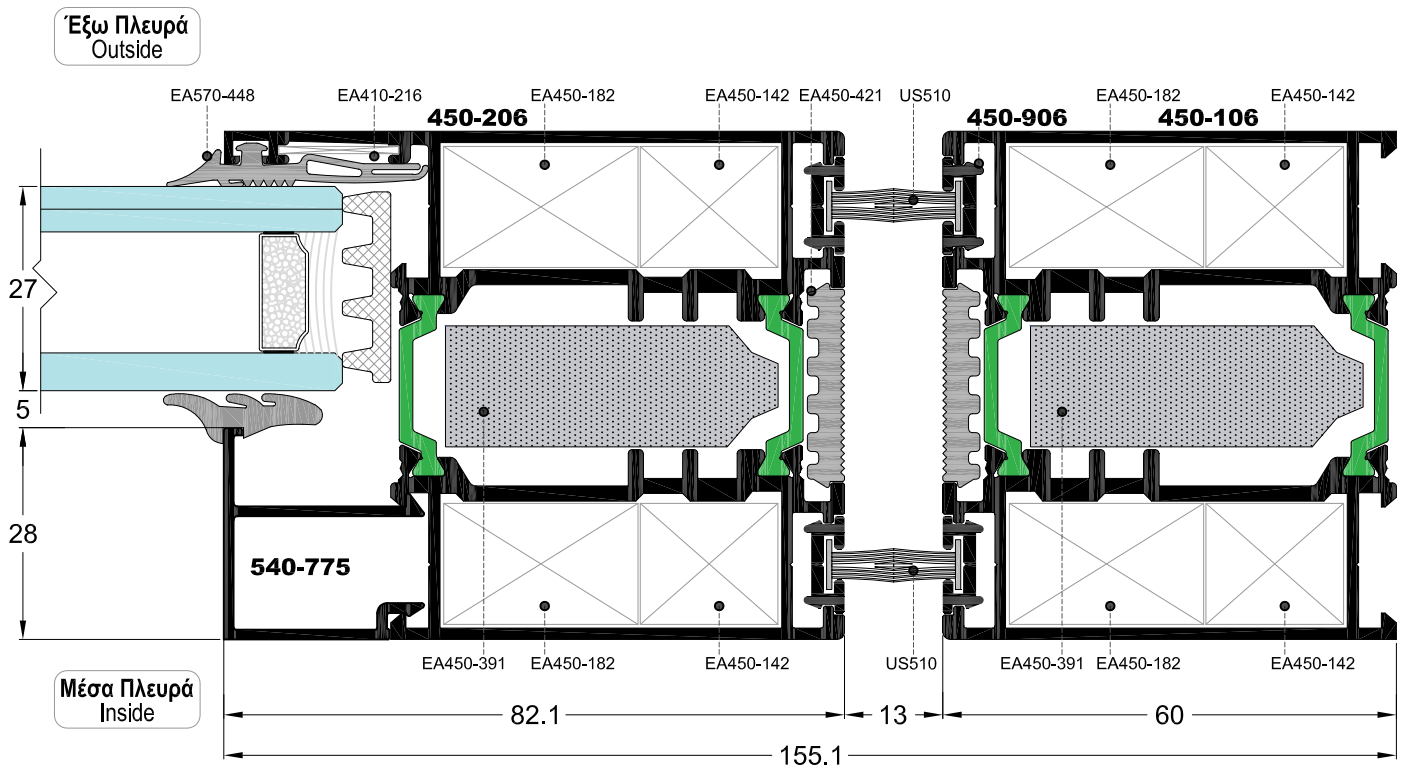
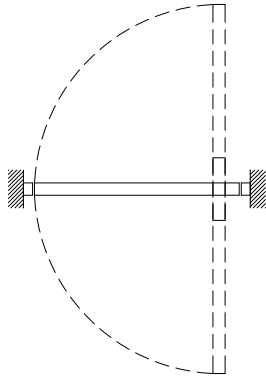

ΚΑΘΕΤΗ ΤΟΜΗ ΠΟΡΤΑΣ ALLER RETOUR
VERTICAL SECTION OF ALLER RETOUR DOOR

450 AR
 Aller retour

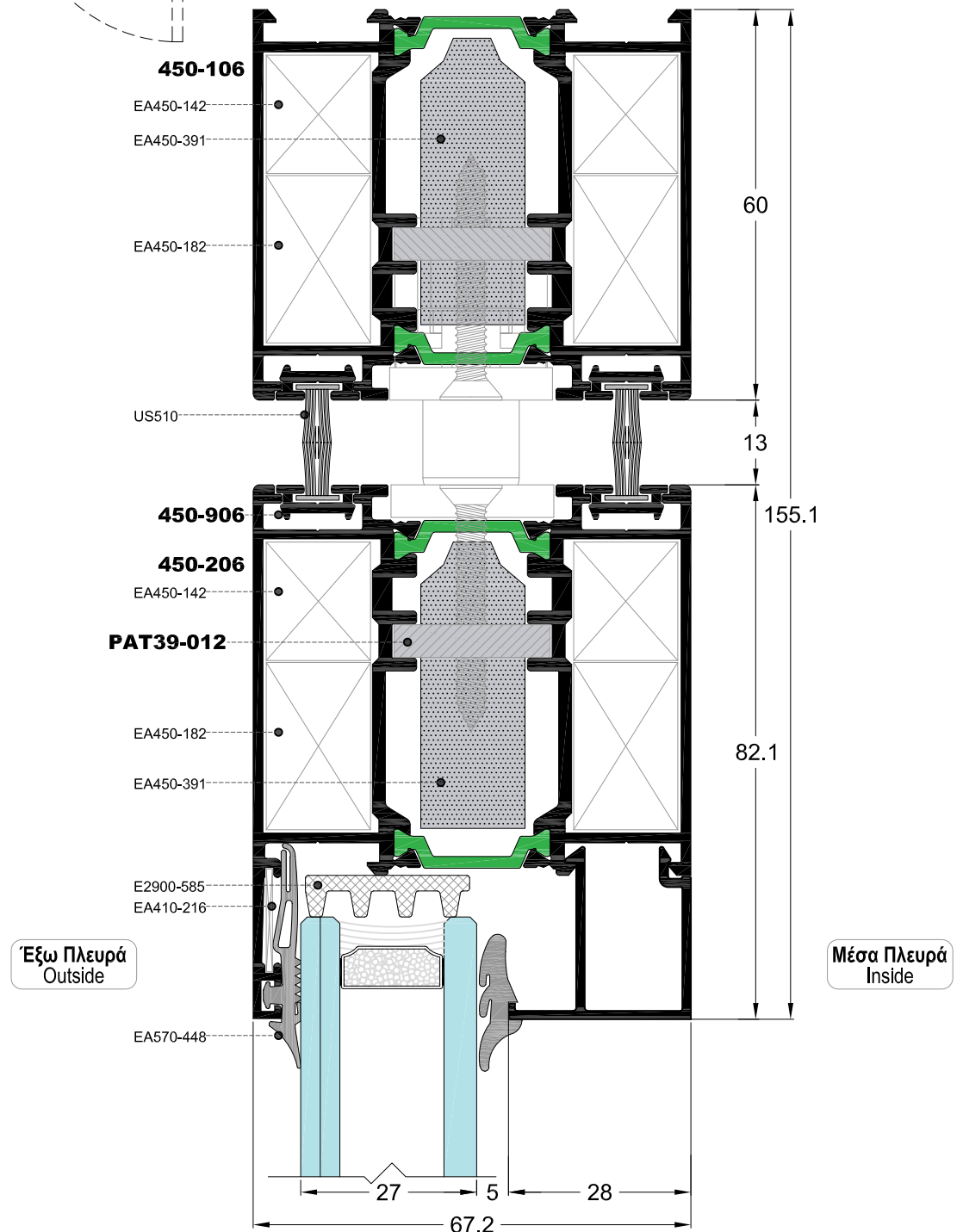
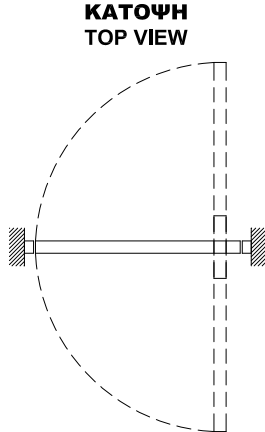
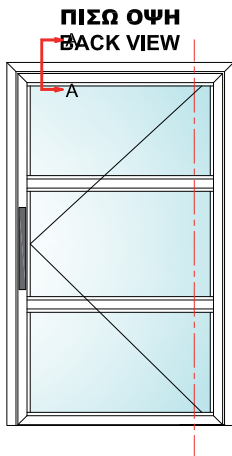

ΚΑΘΕΤΗ ΤΟΜΗ ΠΟΡΤΑΣ ALLER RETOUR
VERTICAL SECTION OF ALLER RETOUR DOOR

450 AR
 Aller retour

ΠΙΣΩ ΟΨΗ
BACK VIEW

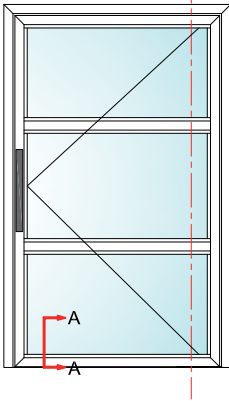

ΚΑΤΟΨΗ
TOP VIEW

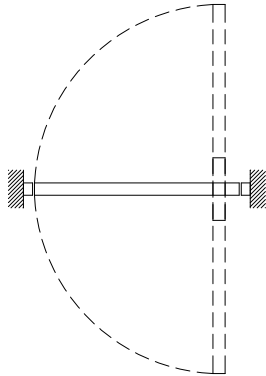

Έξω Πλευρά
 Outside

Μέσα Πλευρά
 Inside

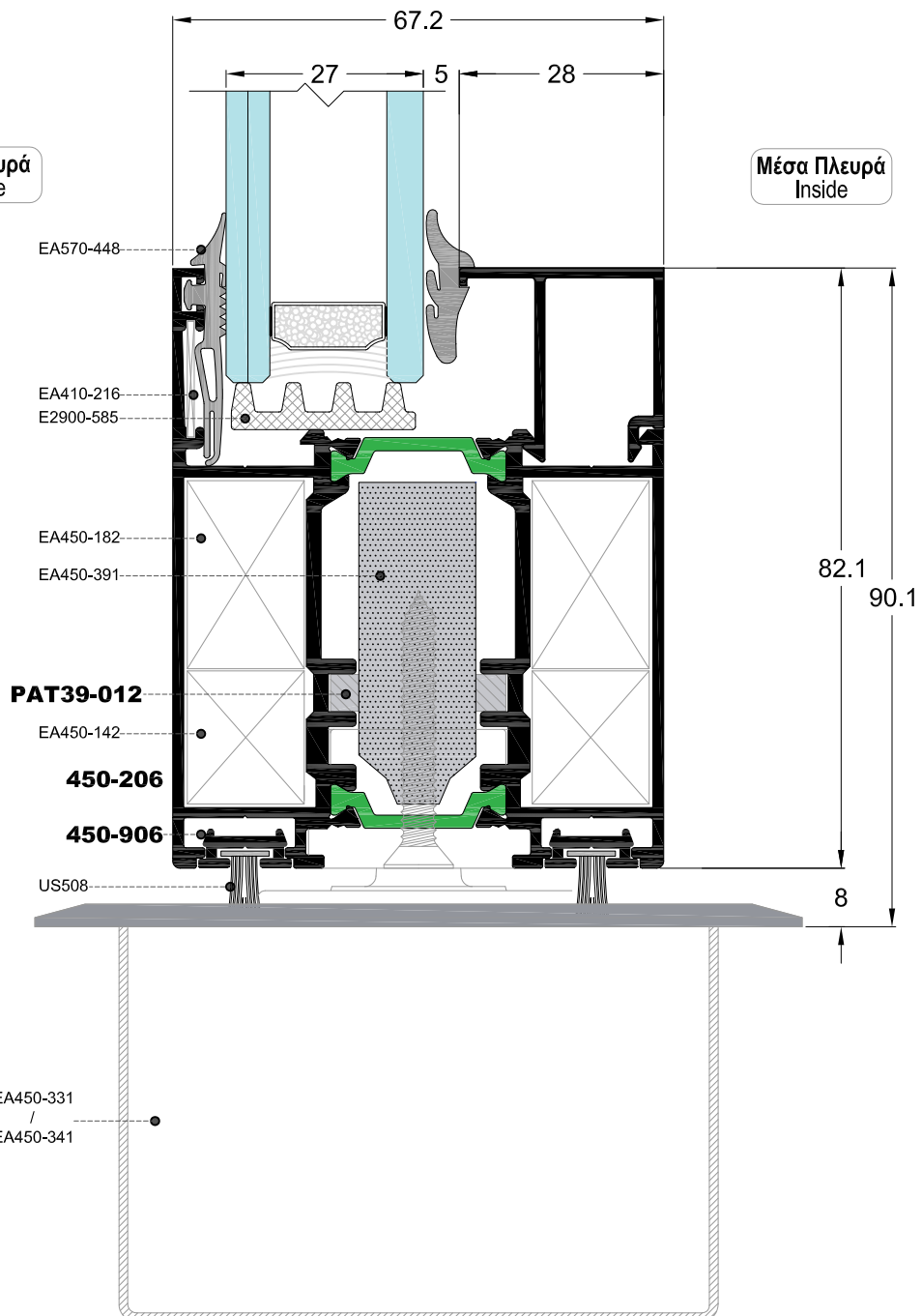

ΚΑΘΕΤΗ ΤΟΜΗ ΠΟΡΤΑΣ ALLER RETOUR
VERTICAL SECTION OF ALLER RETOUR DOOR

450 AR
 Aller retour

ΠΙΣΩ ΟΨΗ
BACK VIEW

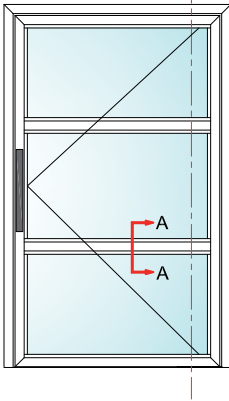

ΚΑΤΩΨΗ
TOP VIEW

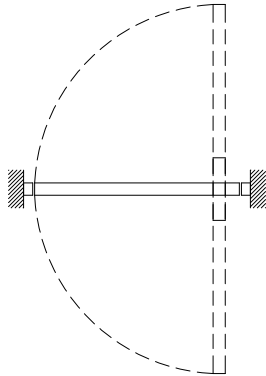

Έξω Πλευρά
 Outside

Μέσα Πλευρά
 Inside

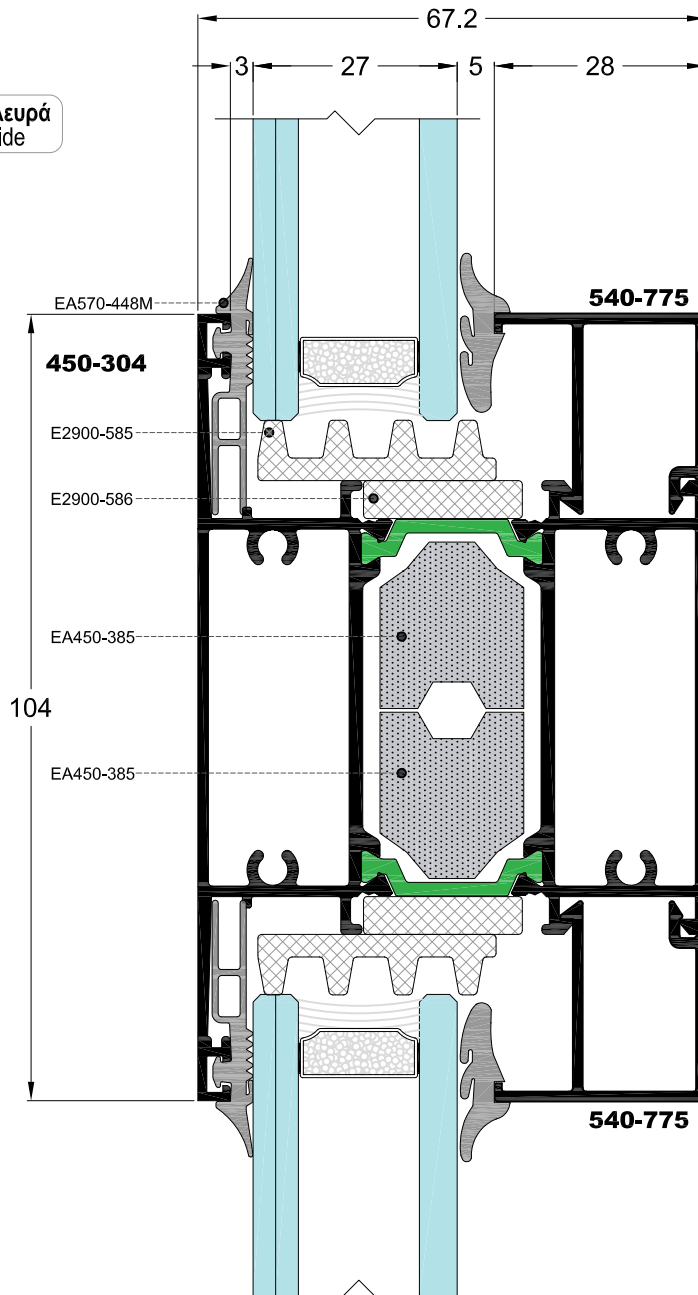

ΟΡΙΖΟΝΤΙΑ ΤΟΜΗ ΔΙΦΥΛΛΗΣ ΠΟΡΤΑΣ ALLER RETOUR
HORIZONTAL SECTION OF DOUBLE ALLER RETOUR DOOR

450 AR
 Aller retour

ΠΙΣΩ ΟΨΗ
BACK VIEW

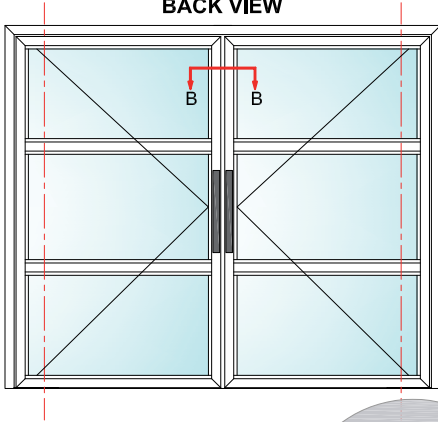

ΚΑΤΩΨΗ
TOP VIEW

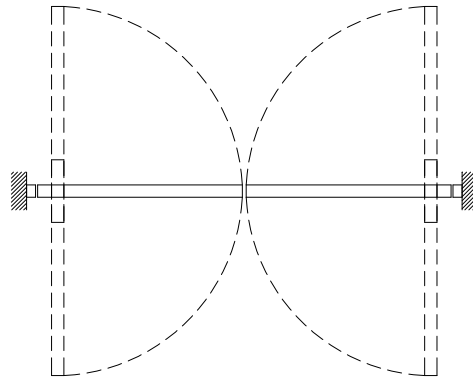

Έξω Πλευρά
 Outside

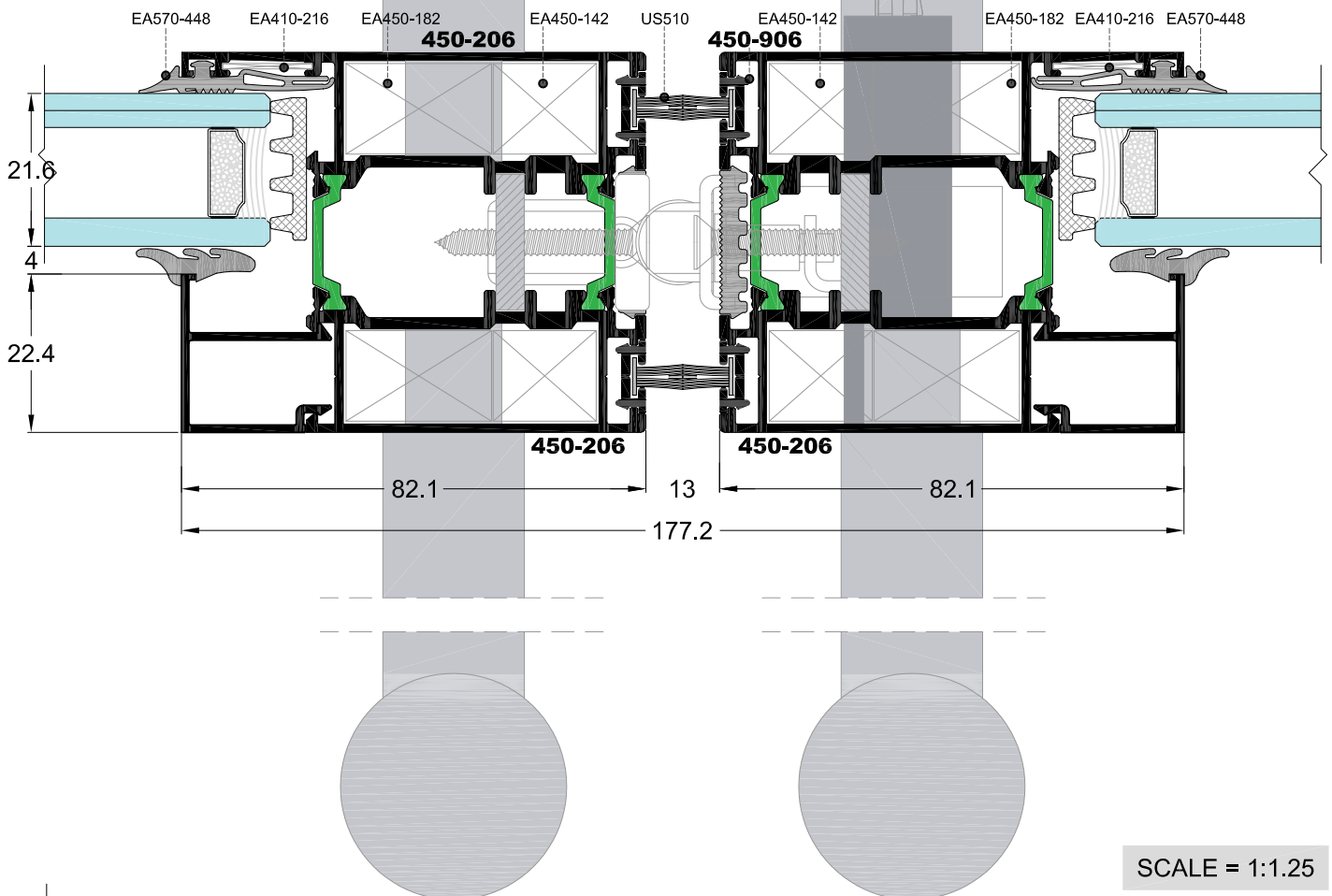

SCALE = 1:1.25

ΚΑΘΕΤΗ ΤΟΜΗ ΠΕΡΙΣΤΡΕΦΟΜΕΝΟΥ ΠΑΡΑΘΥΡΟΥ
VERTICAL SECTION OF PIVOT WINDOW

450 PW

Περιστρεφόμενο παράθυρο
 Pivot window

Όψη
FRONT VIEW

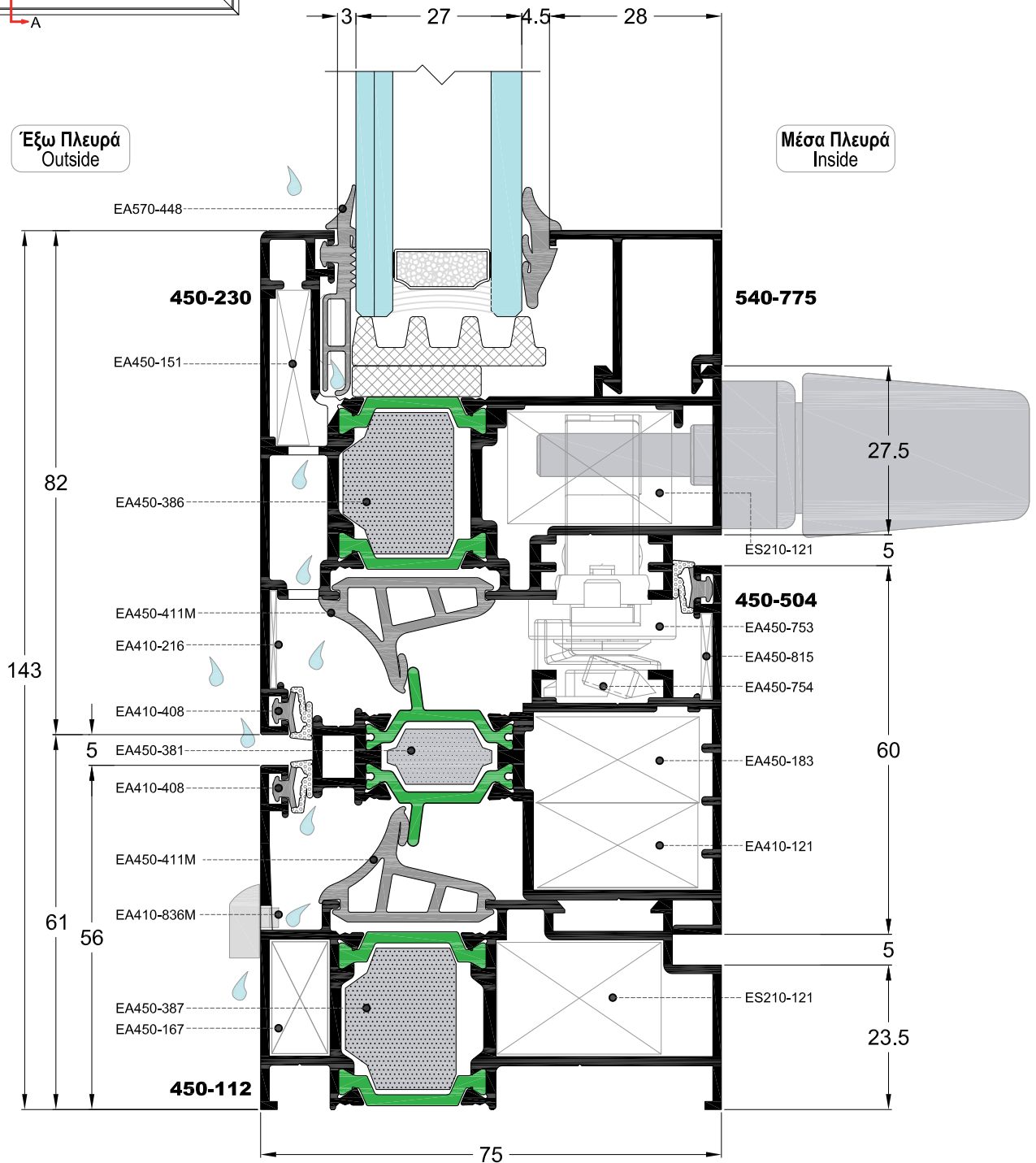
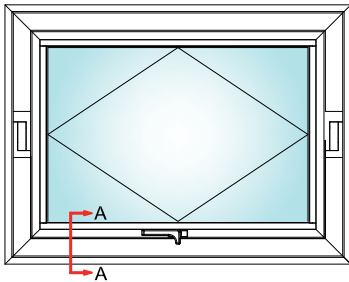

ΟΡΙΖΟΝΤΙΑ ΤΟΜΗ ΠΕΡΙΣΤΡΕΦΟΜΕΝΟΥ ΠΑΡΑΘΥΡΟΥ
HORIZONTAL SECTION OF PIVOT WINDOW

450 PW

Περιστρεφόμενο παράθυρο
 Pivot window

Όψη
FRONT VIEW

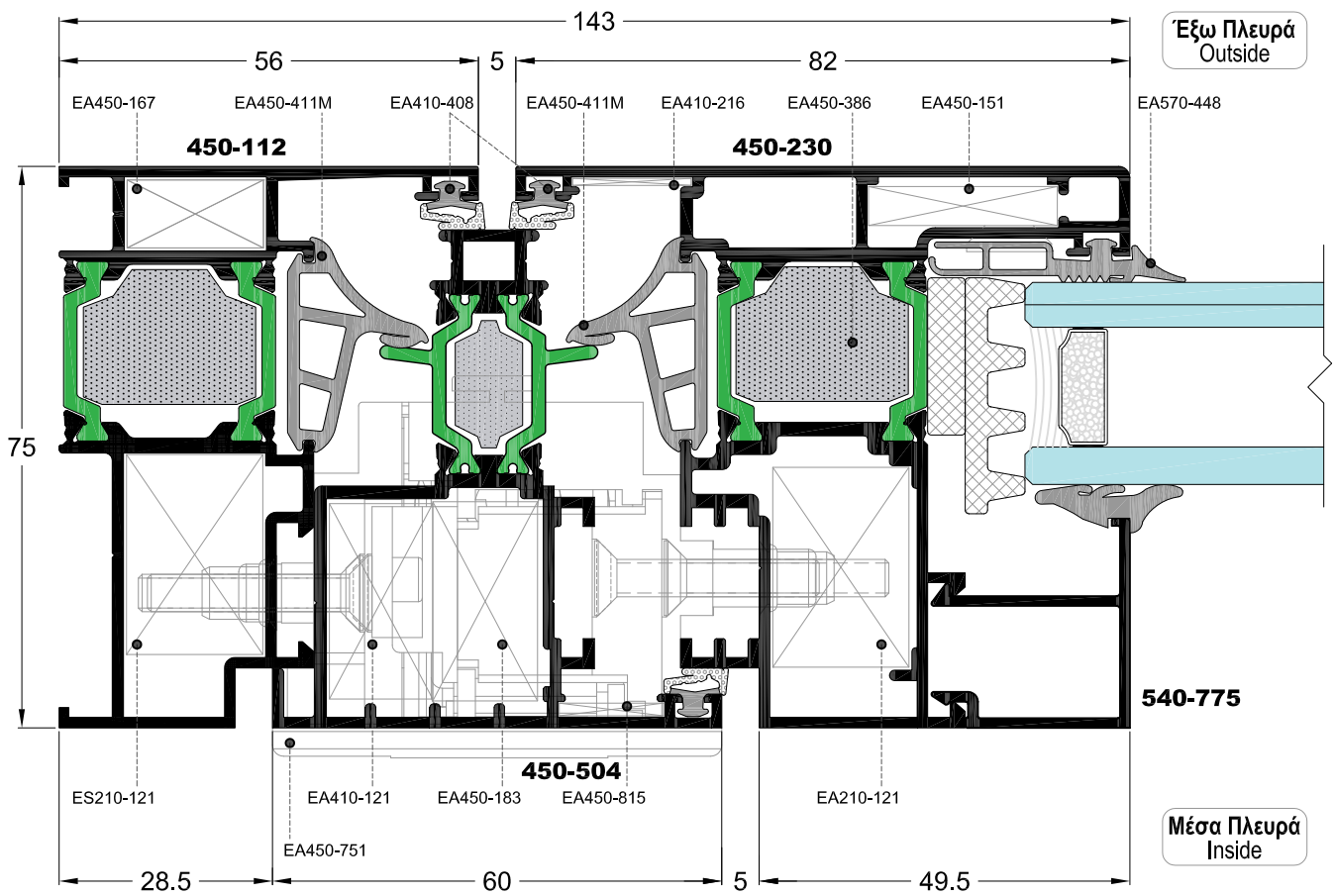
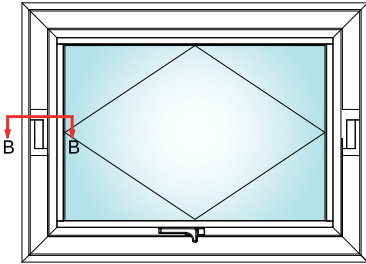

ΚΑΘΕΤΗ ΤΟΜΗ ΠΕΡΙΣΤΡΕΦΟΜΕΝΟΥ ΠΑΡΑΘΥΡΟΥ TOP SWING
VERTICAL SECTION OF ROTATING WINDOW TOP SWING

450 TS
 Top swing

ΠΙΣΩ ΟΨΗ
BACK VIEW

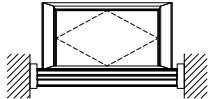
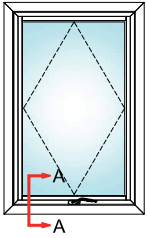

ΚΑΤΩΨΗ
TOP VIEW

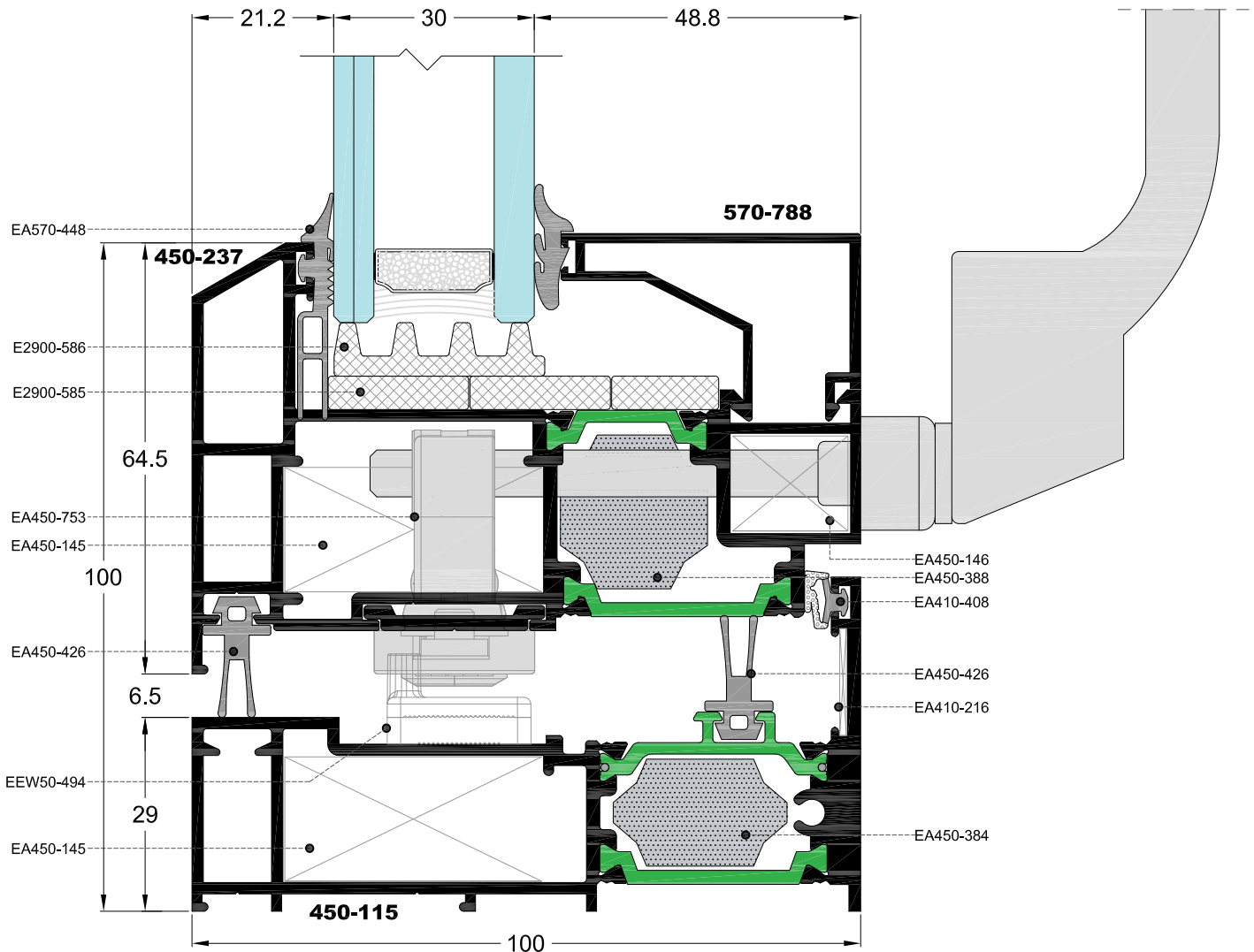

Έξω Πλευρά
 Outside

Μέσα Πλευρά
 Inside

ΟΡΙΖΟΝΤΙΑ ΤΟΜΗ ΠΕΡΙΣΤΡΕΦΟΜΕΝΟΥ ΠΑΡΑΘΥΡΟΥ TOP SWING
HORIZONTAL SECTION OF ROTATING WINDOW TOP SWING

450 TS
 Top swing

ΠΙΣΩ ΟΨΗ
BACK VIEW

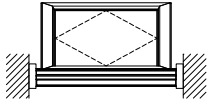
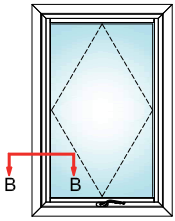

ΚΑΤΟΨΗ
TOP VIEW

Έξω Πλευρά
 Outside

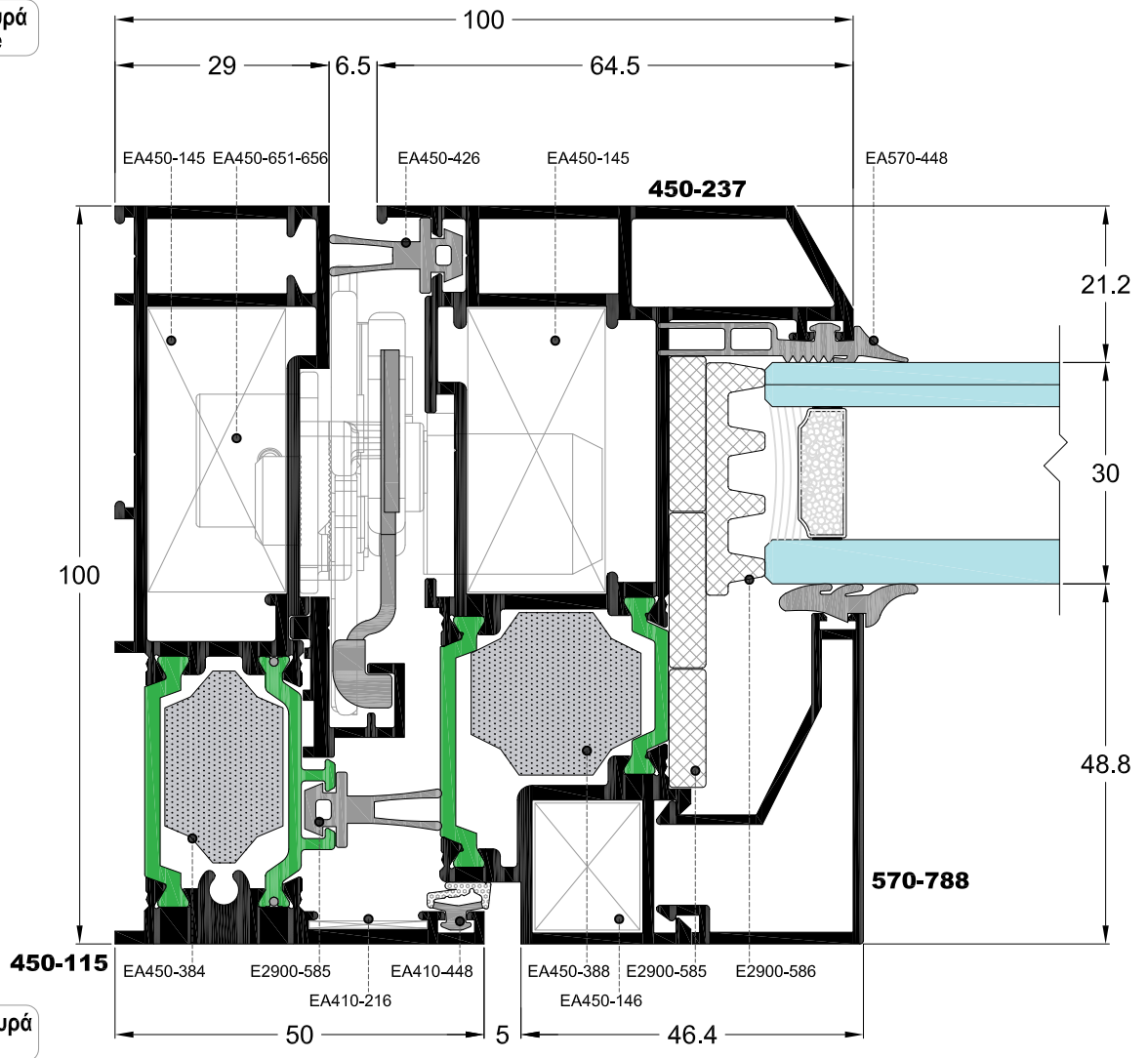

Μέσα Πλευρά
 Inside

W450

Κατασκευαστικές Λεπτομέρειες -
Construction Details

ΚΑΤΕΡΓΑΣΙΑ ΚΑΣΑΣ ΓΙΑ ΤΟΠΟΘΕΤΗΣΗ ΓΩΝΙΑΣ ΣΥΝΔΕΣΕΩΣ
WORKING PERFORATING ON FRAME FOR CORNER JOINT ASSEMBLY

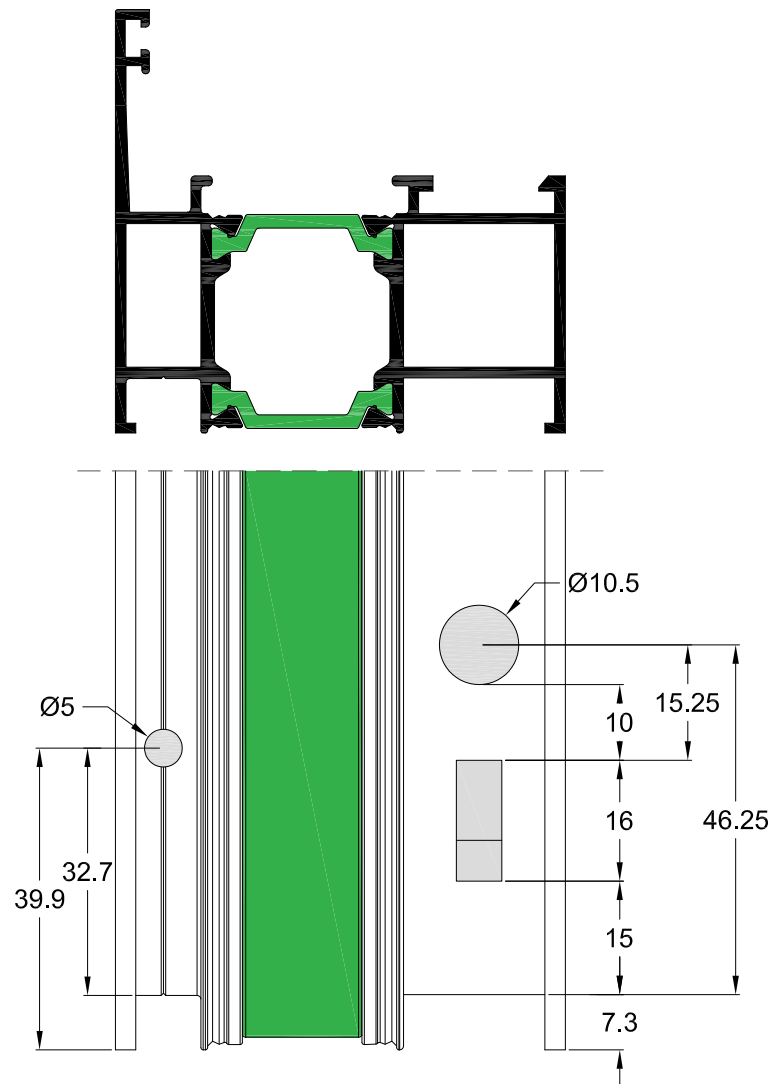

ΚΑΤΕΡΓΑΣΙΑ ΦΥΛΛΟΥ ΓΙΑ ΤΟΠΟΘΕΤΗΣΗ ΓΩΝΙΑΣ ΣΥΝΔΕΣΕΩΣ
WORKING PERFORATING ON SASH FOR CORNER JOINT ASSEMBLY

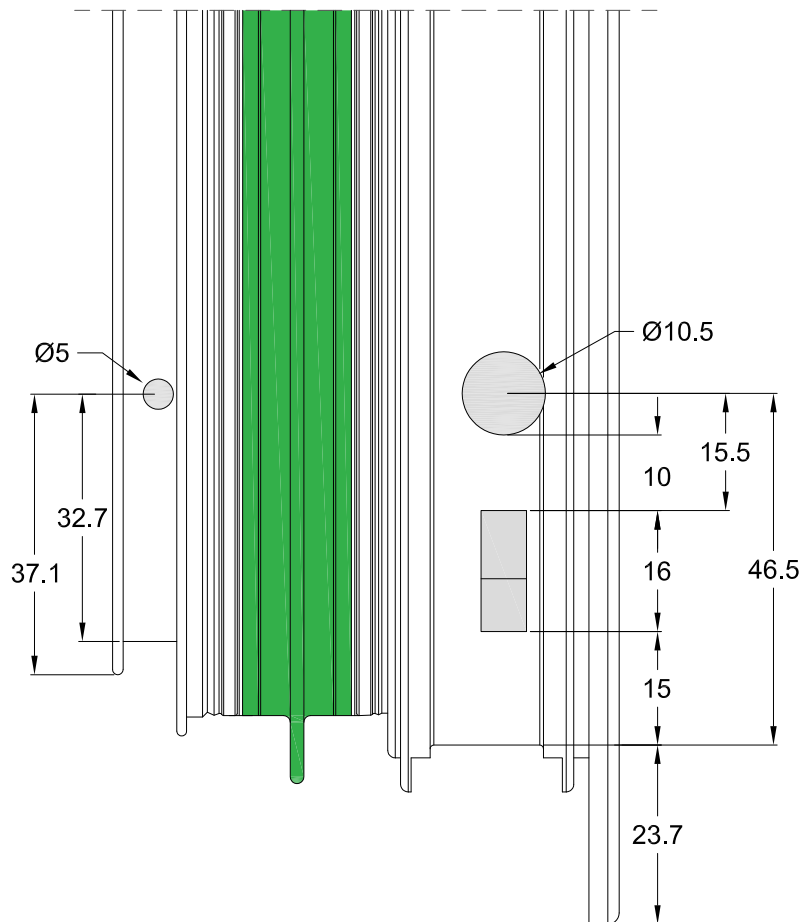
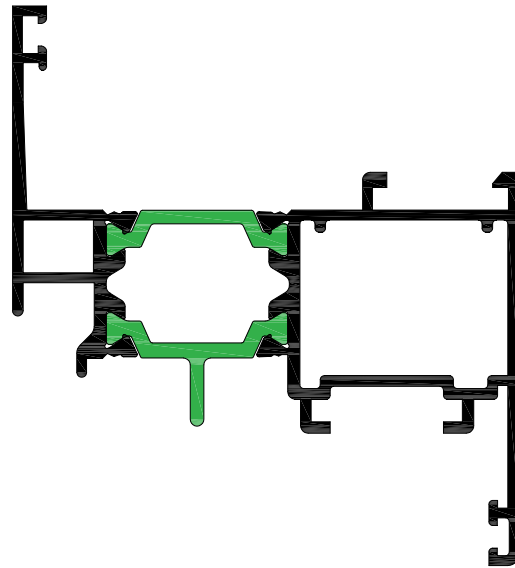

ΝΕΡΟΧΥΤΕΣ ΚΑΣΩΝ
DRAINAGE FOR FRAMES

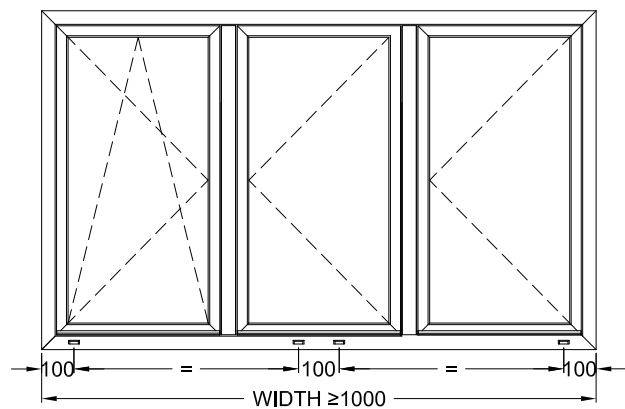
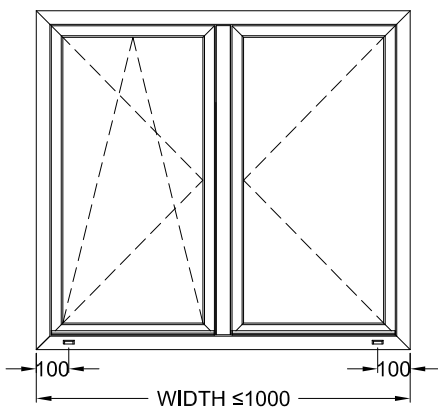
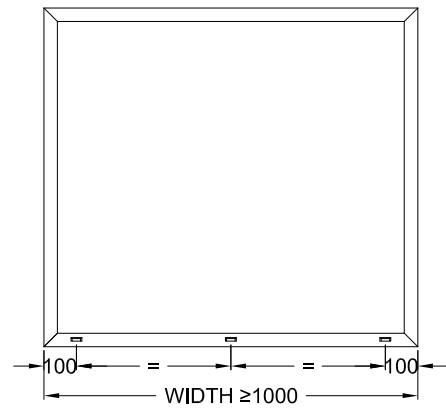
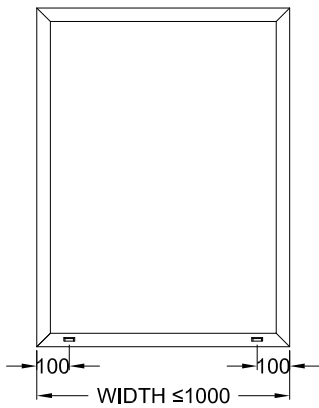
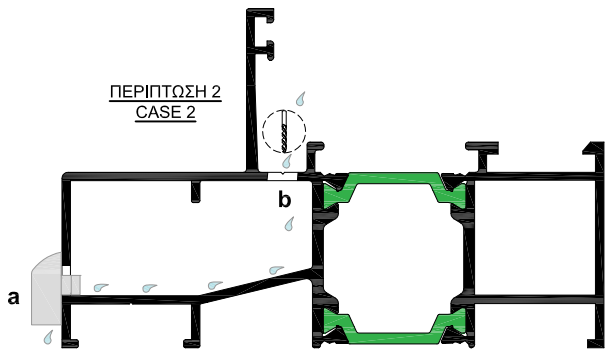
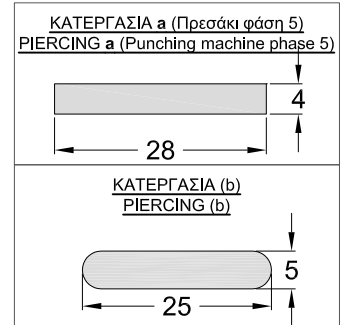
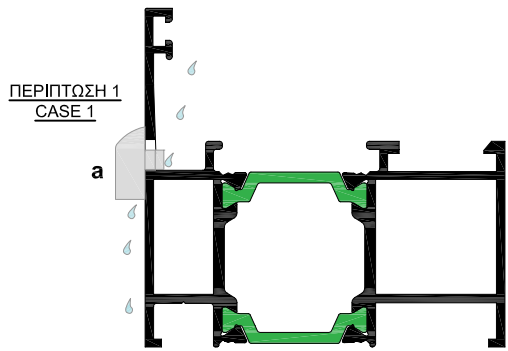

ΝΕΡΟΧΥΤΕΣ ΦΥΛΛΩΝ
DRAINAGE FOR SASHES

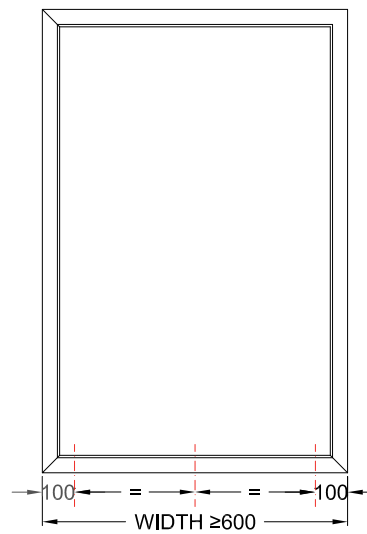
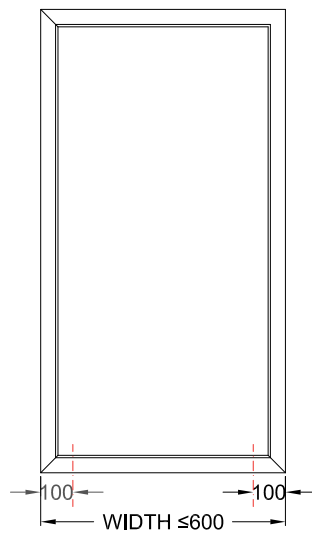
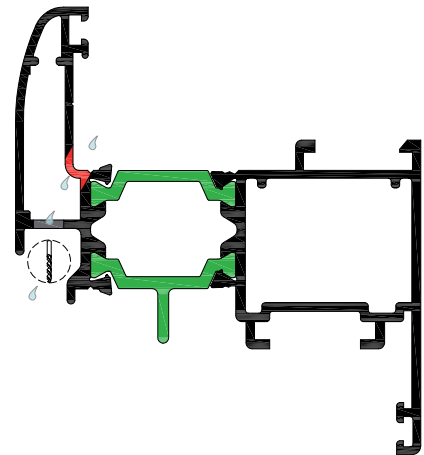
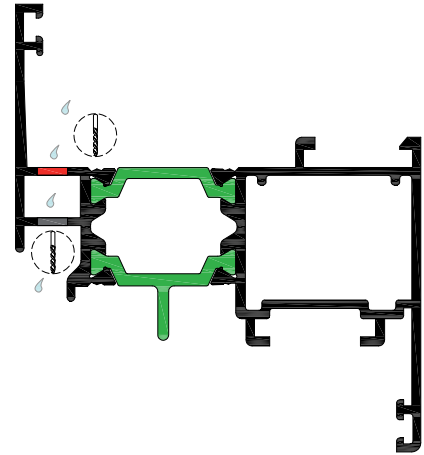
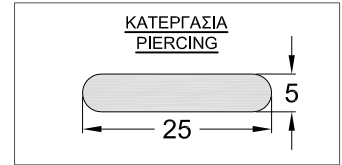
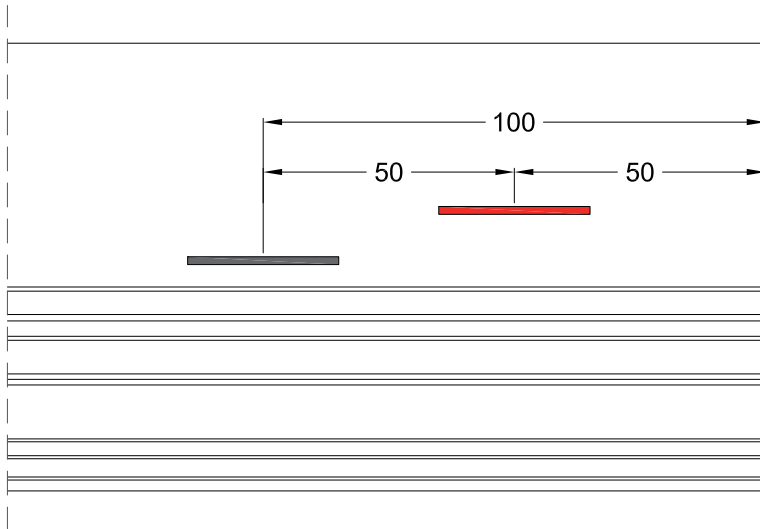

ΚΑΤΕΡΓΑΣΙΑ ΦΥΛΛΟΥ ΓΙΑ ΤΟΠΟΘΕΤΗΣΗ ΣΠΑΝΙΟΛΕΤΑΣ
WORKING PERFORATING FOR CREMONE BOLT ASSEMBLING

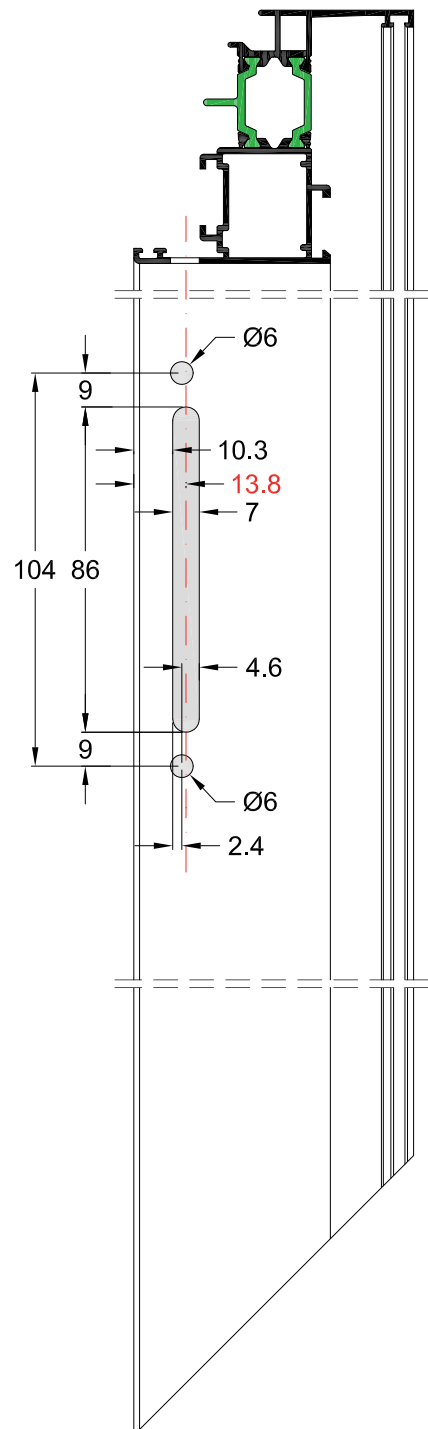
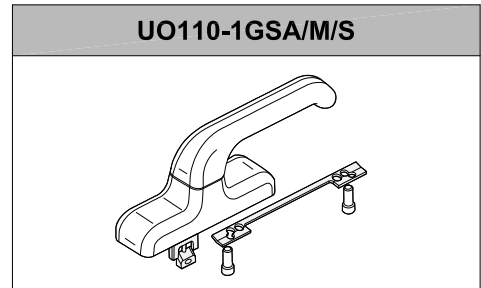

SCALE = 1:2

ΚΑΤΕΡΓΑΣΙΑ ΦΥΛΛΟΥ ΓΙΑ ΤΟΠΟΘΕΤΗΣΗ ΜΗΧΑΝΙΣΜΟΥ ΜΕ ΠΟΜΟΛΟ ΚΑΡΕ
WORKING PERFORATING FOR MECHANISM WITH SQUARE PIN HANDLE

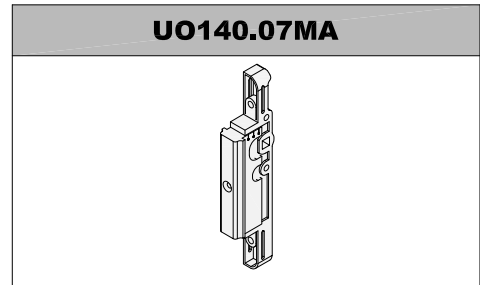
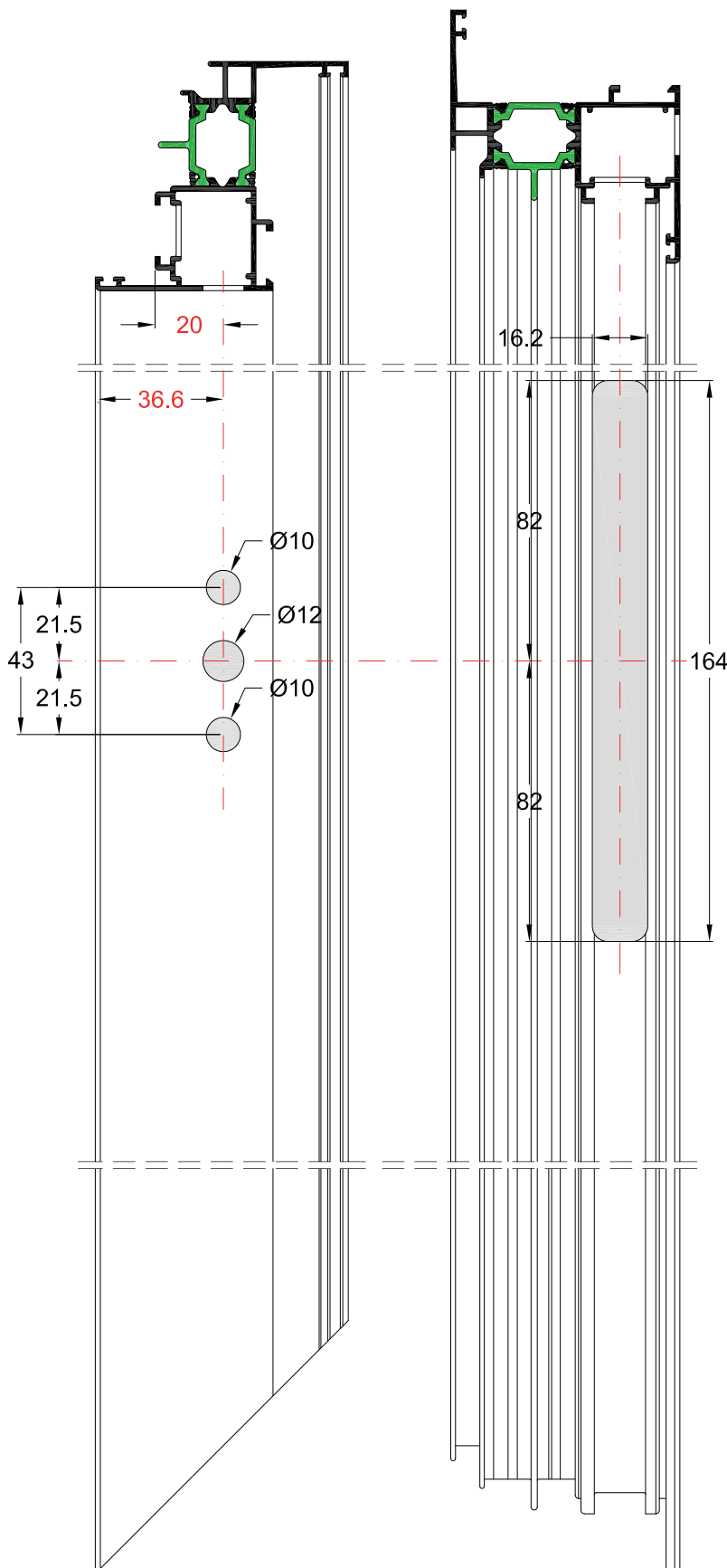

ΣΗΜΕΙΩΣΗ:
 Το μεταβλητό κέντρο του μηχανισμού να είναι ρυθμισμένο στα 20 mm.
NOTE:
 The variable center of mechanism should be adjust at 20 mm.

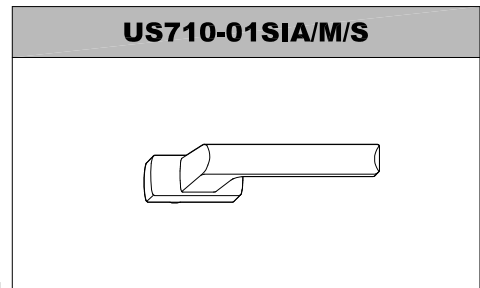

ΚΑΤΕΡΓΑΣΙΑ ΦΥΛΛΟΥ ΓΙΑ ΤΟΠΟΘΕΤΗΣΗ ΠΟΜΟΛΟΥ ΣΕ ΠΕΡΙΜΕΤΡΙΚΟ ΜΗΧΑΝΙΣΜΟ ΣΙΕΓΕΝΙΑ
WORKING PERFORATING FOR SIEGENIA MULTILOCKING MECHANISM

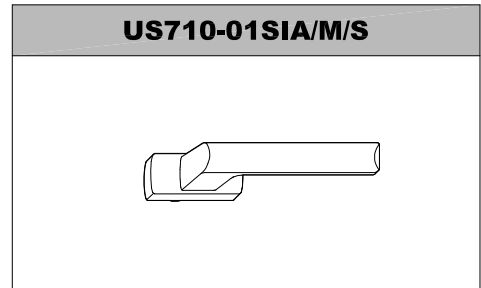
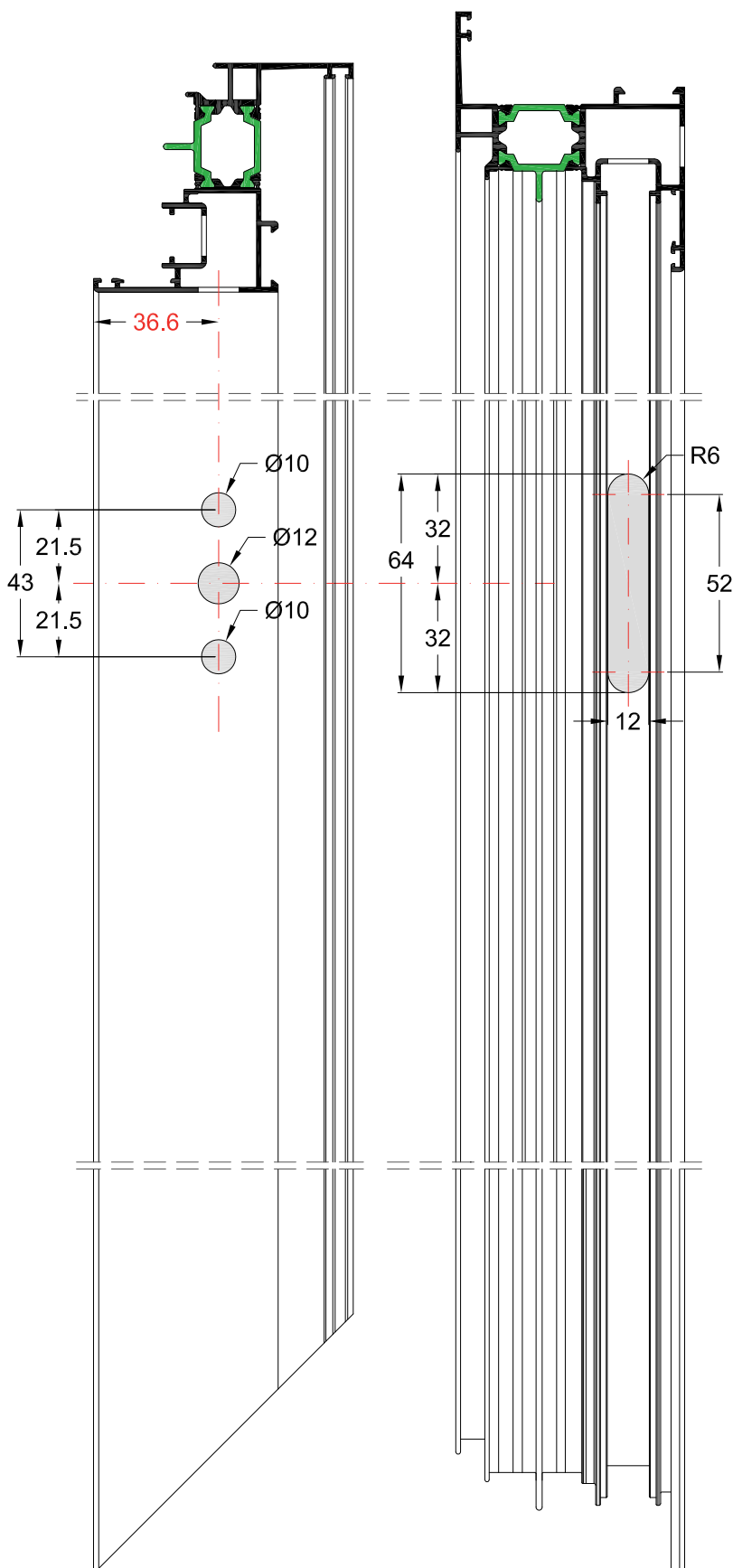

SCALE = 1:2

ΚΑΤΕΡΓΑΣΙΑ ΦΥΛΛΟΥ ΓΙΑ ΤΟΠΟΘΕΤΗΣΗ ΚΛΕΙΔΑΡΙΑΣ ΣΕ ΦΥΛΛΟ ΜΕ ΚΑΜΕΡΑ ALU 16
WORKING PERFORATING FOR LOCK MECHANISM WITH CAMERA ALU 16

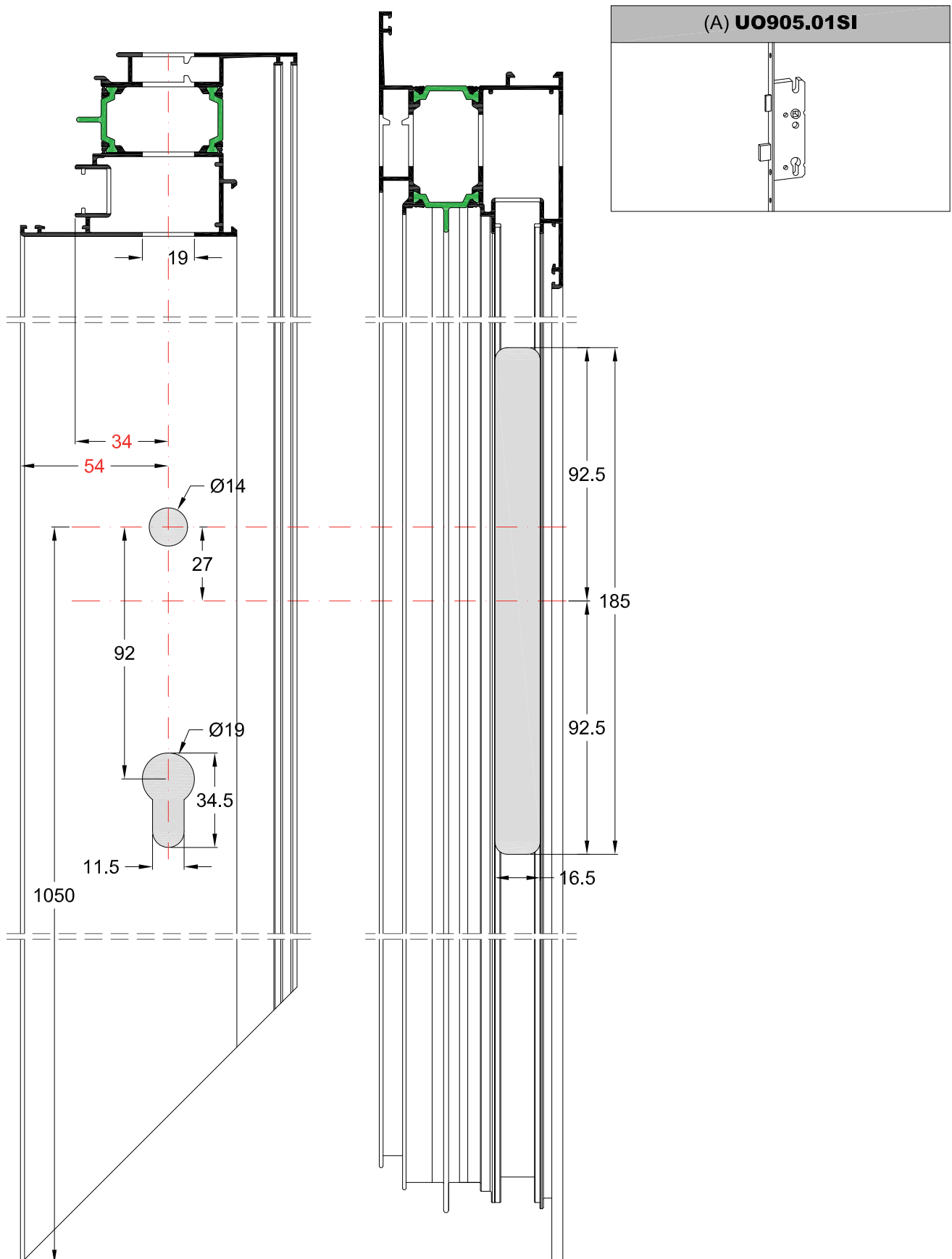

SCALE = 1:2

ΚΑΤΕΡΓΑΣΙΑ ΦΥΛΛΟΥ ΓΙΑ ΤΟΠΟΘΕΤΗΣΗ ΚΛΕΙΔΑΡΙΑΣ ΣΕ ΦΥΛΛΟ ΜΕ ΚΑΜΕΡΑ EUROPEA
WORKING PERFORATING FOR LOCK MECHANISM WITH CAMERA EUROPEA

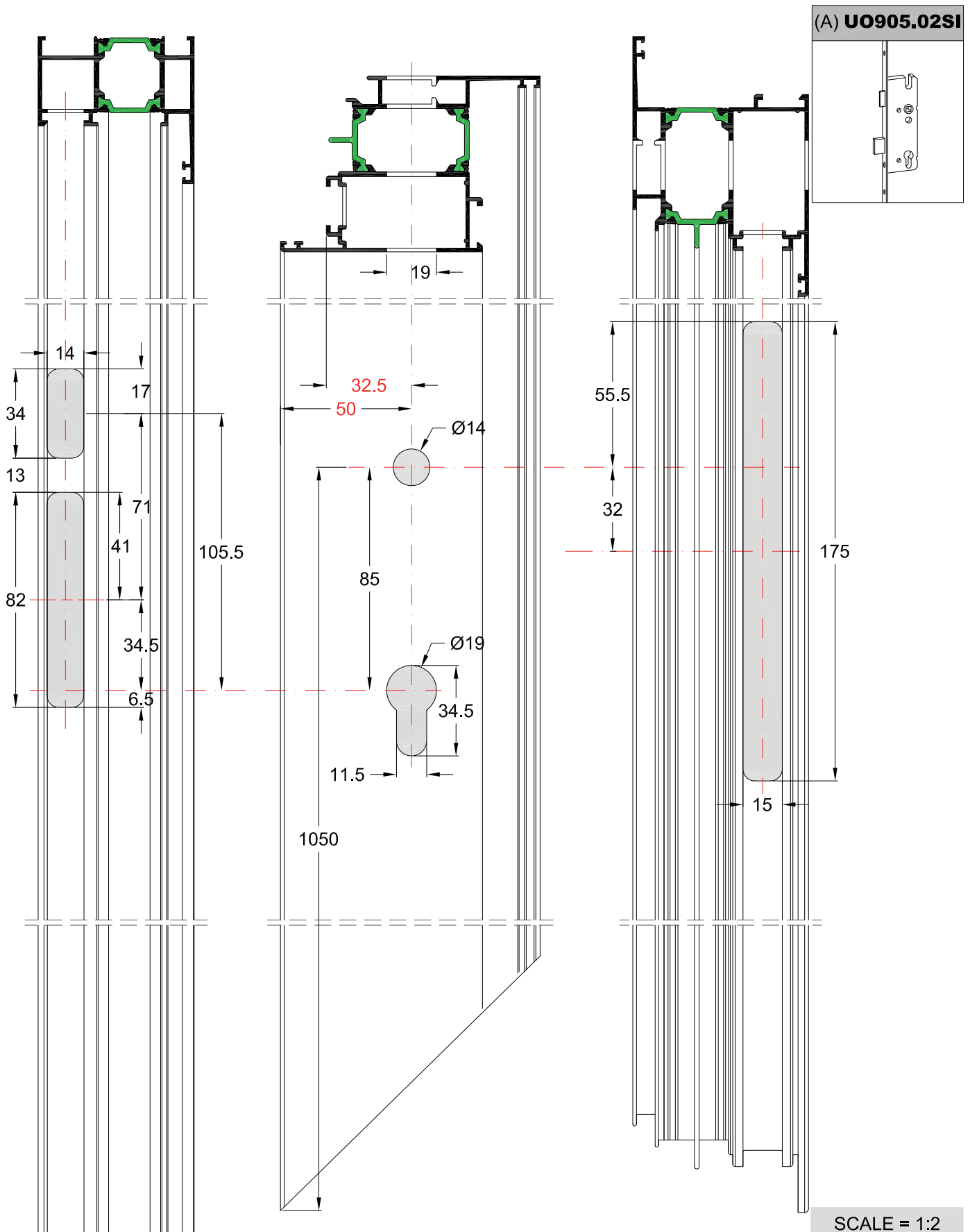

SCALE = 1:2

ΚΑΤΕΡΓΑΣΙΑ ΦΥΛΛΟΥ ΠΑΤΖΟΥΡΙΟΥ ΓΙΑ ΤΟΠΟΘΕΤΗΣΗ ΜΗΧΑΝΙΣΜΟΥ ΜΕ ΠΟΜΟΛΟ ΚΑΡΕ
SHUTTER SASH WORKING PERFORATING FOR MECHANISM WITH SQUARE PIN HANDLE

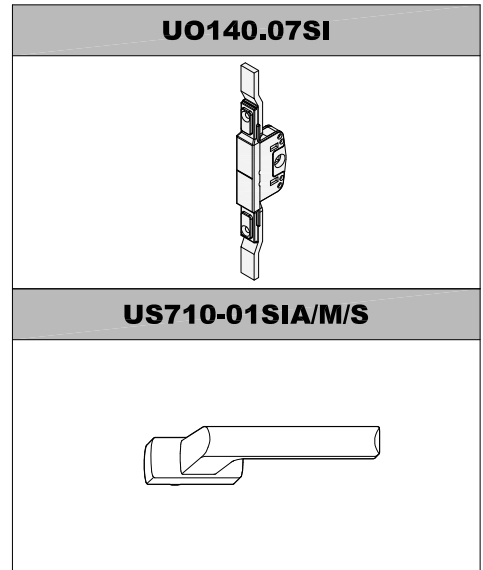
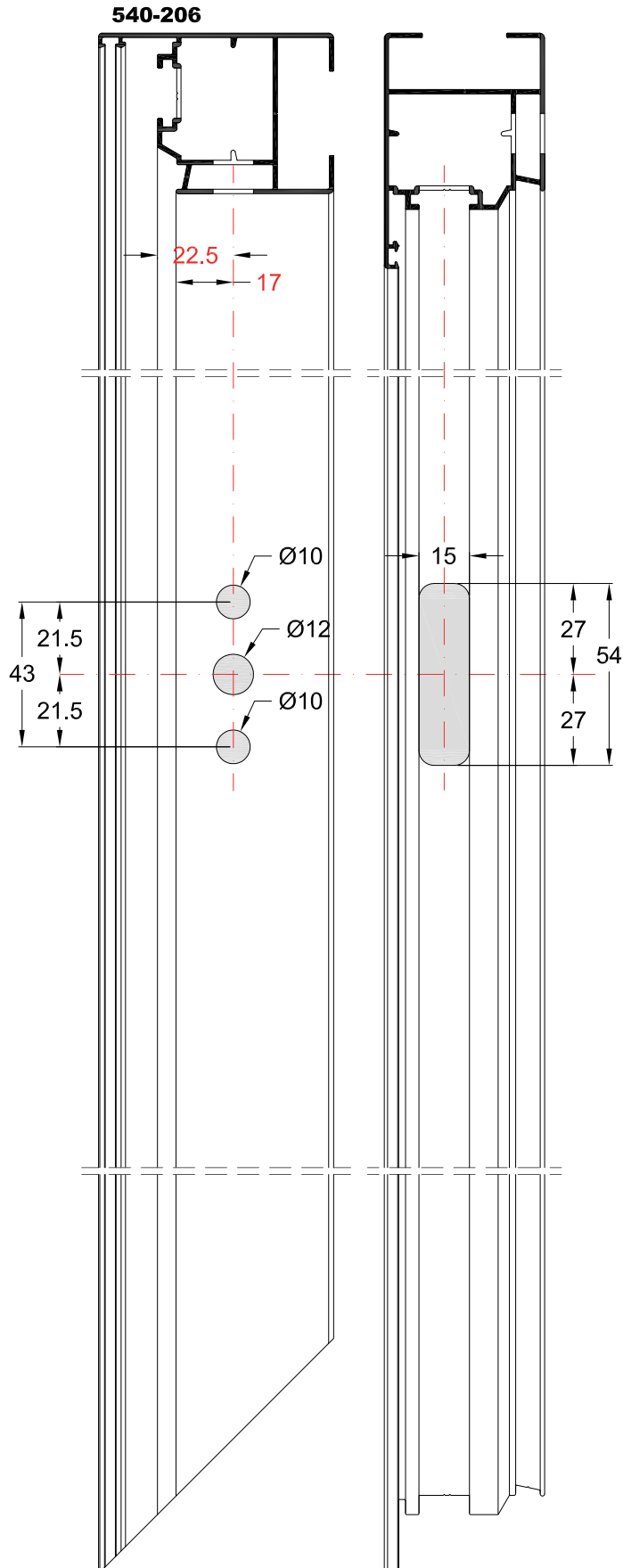

SCALE = 1:2

ΚΑΤΕΡΓΑΣΙΑ ΦΥΛΛΟΥ ΠΑΤΖΟΥΡΙΟΥ ΓΙΑ ΤΟΠΟΘΕΤΗΣΗ ΣΠΑΝΙΟΛΕΤΑΣ
SHUTTER SASH WORKING PERFORATING FOR CHREMONE BOLD ASSEMBLING

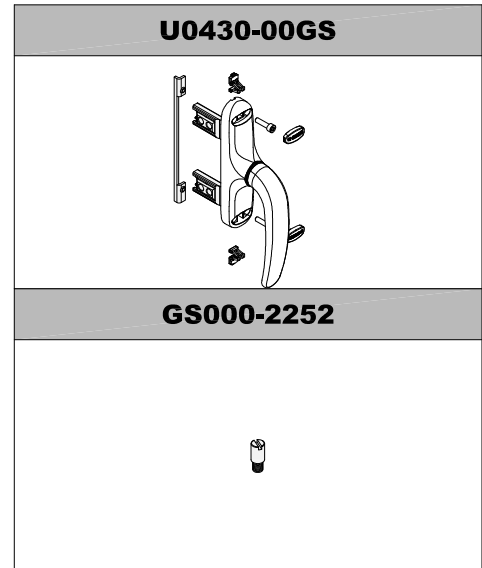
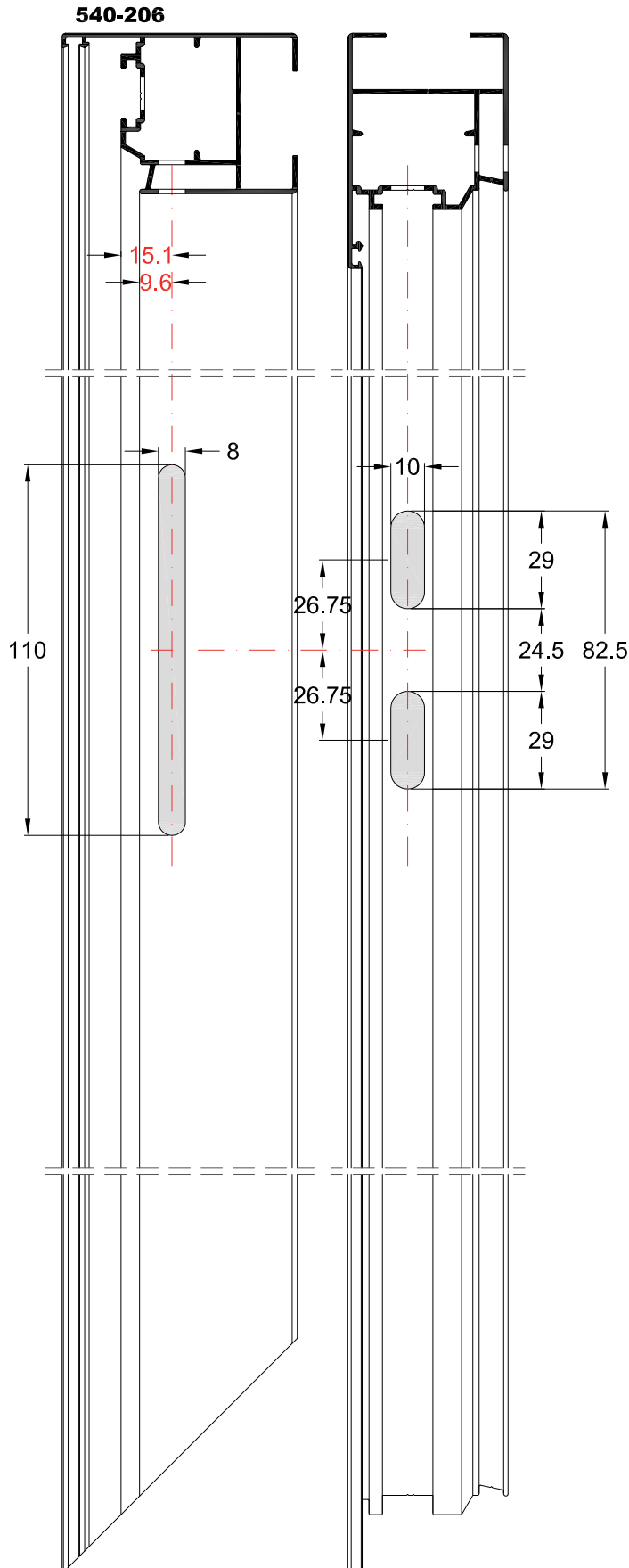

SCALE = 1:2

ΚΑΤΕΡΓΑΣΙΑ ΦΥΛΛΟΥ ΠΑΤΖΟΥΡΙΟΥ ΓΙΑ ΤΟΠΟΘΕΤΗΣΗ ΜΗΧΑΝΙΣΜΟΥ ΜΕ ΠΟΜΟΛΟ ΚΑΡΕ
SHUTTER SASH WORKING PERFORATING FOR MECHANISM WITH SQUARE PIN HANDLE

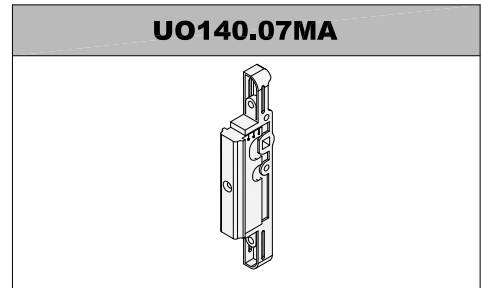
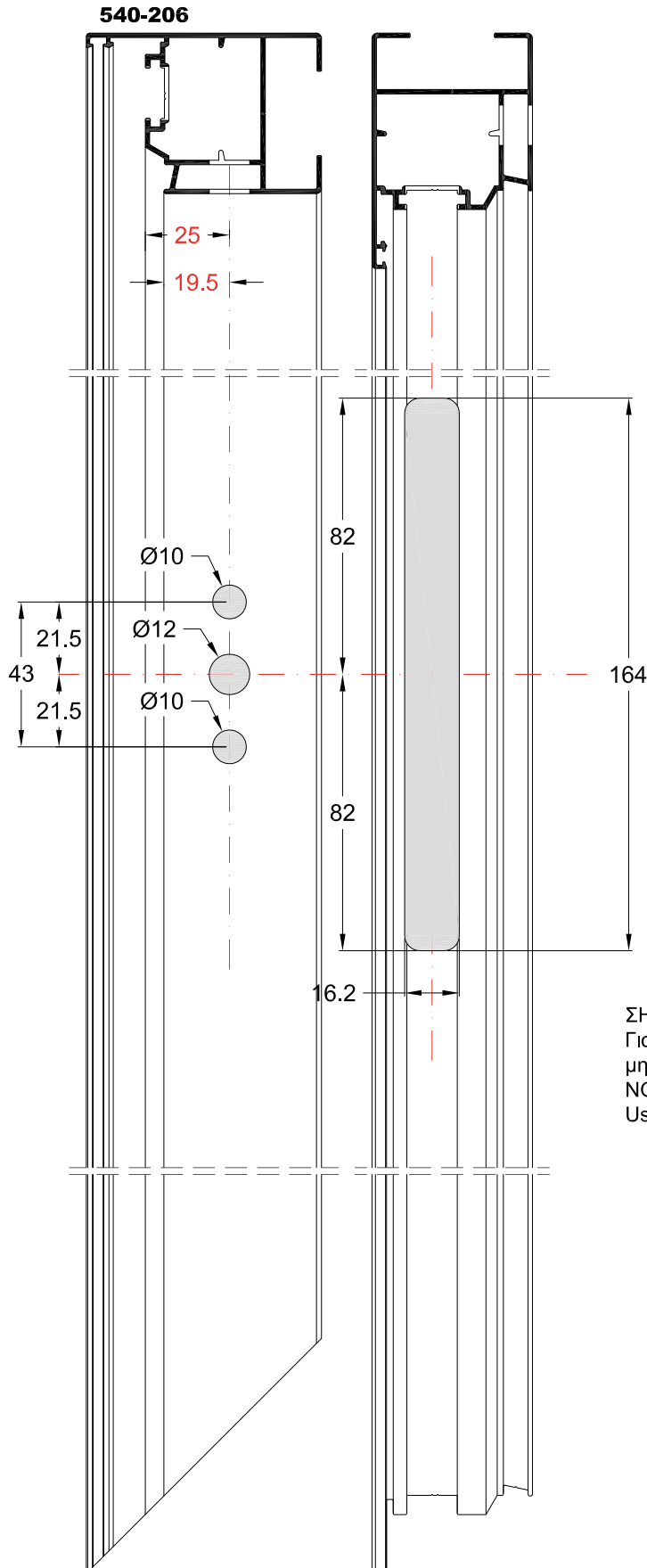

ΣΗΜΕΙΩΣΗ:
 Το μεταβλητό κέντρο του μηχανισμού να είναι ρυθμισμένο στα 25 mm.
NOTE:
 The variable center of mechanism should be adjust at 25 mm.

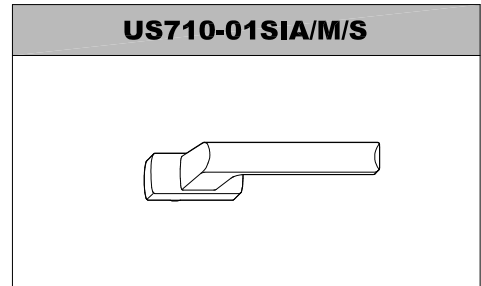

ΣΗΜΕΙΩΣΗ:
 Για την χρήση του μηχανισμού με το φύλλο 540-206 ο μηχανισμός ρυθμίζεται στα 25 χιλ.
NOTE:
 Using sash 540-206, we set the mechanism at 25mm.

SCALE = 1:2

ΚΑΤΕΡΓΑΣΙΑ ΦΥΛΛΟΥ ΠΑΤΖΟΥΡΙΟΥ ΓΙΑ ΤΟΠΟΘΕΤΗΣΗ ΣΠΑΝΙΟΛΕΤΑΣ
SHUTTER SASH WORKING PERFORATING FOR CREMONE BOLT ASSEMBLING

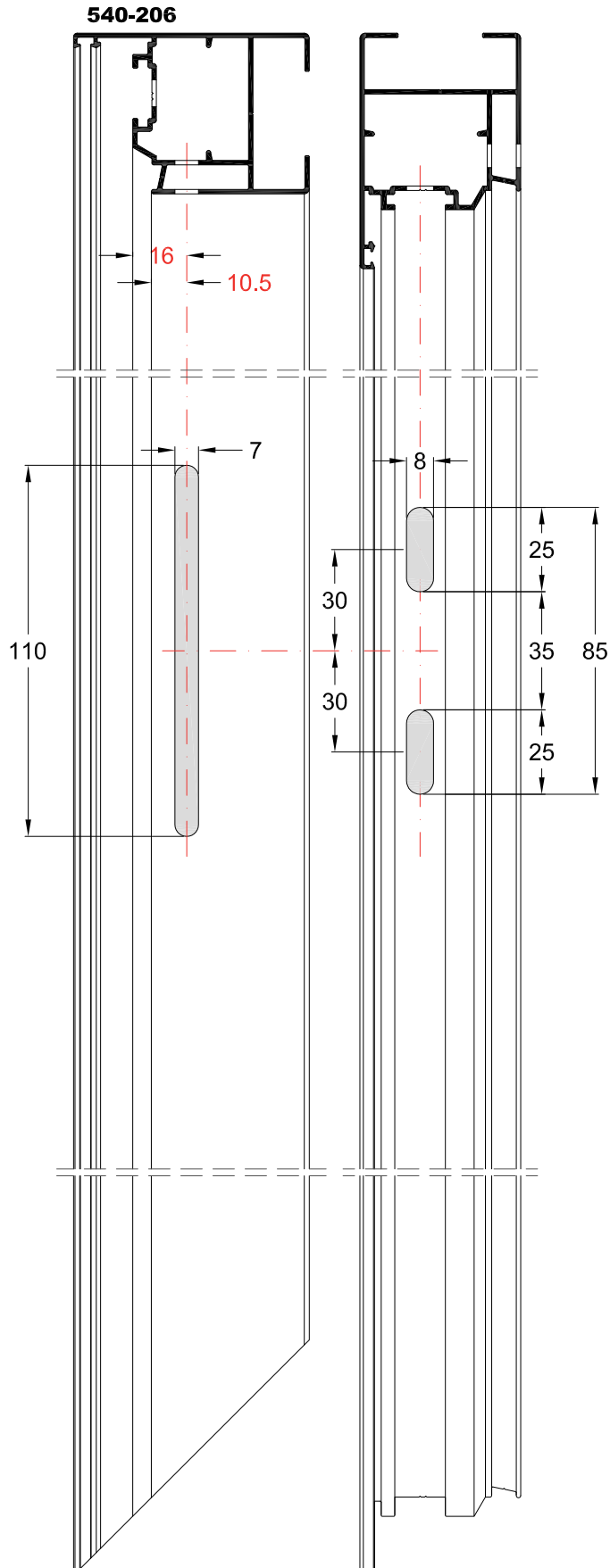

SCALE = 1:2

ΚΑΤΕΡΓΑΣΙΑ ΦΥΛΛΟΥ ΠΑΤΖΟΥΡΙΟΥ ΓΙΑ ΤΟΠΟΘΕΤΗΣΗ ΣΠΑΝΙΟΛΕΤΑΣ
SHUTTER SASH WORKING PERFORATING FOR CREMONE BOLT ASSEMBLING

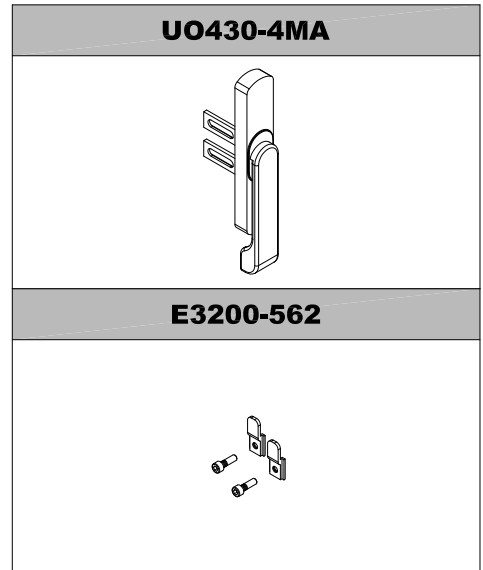
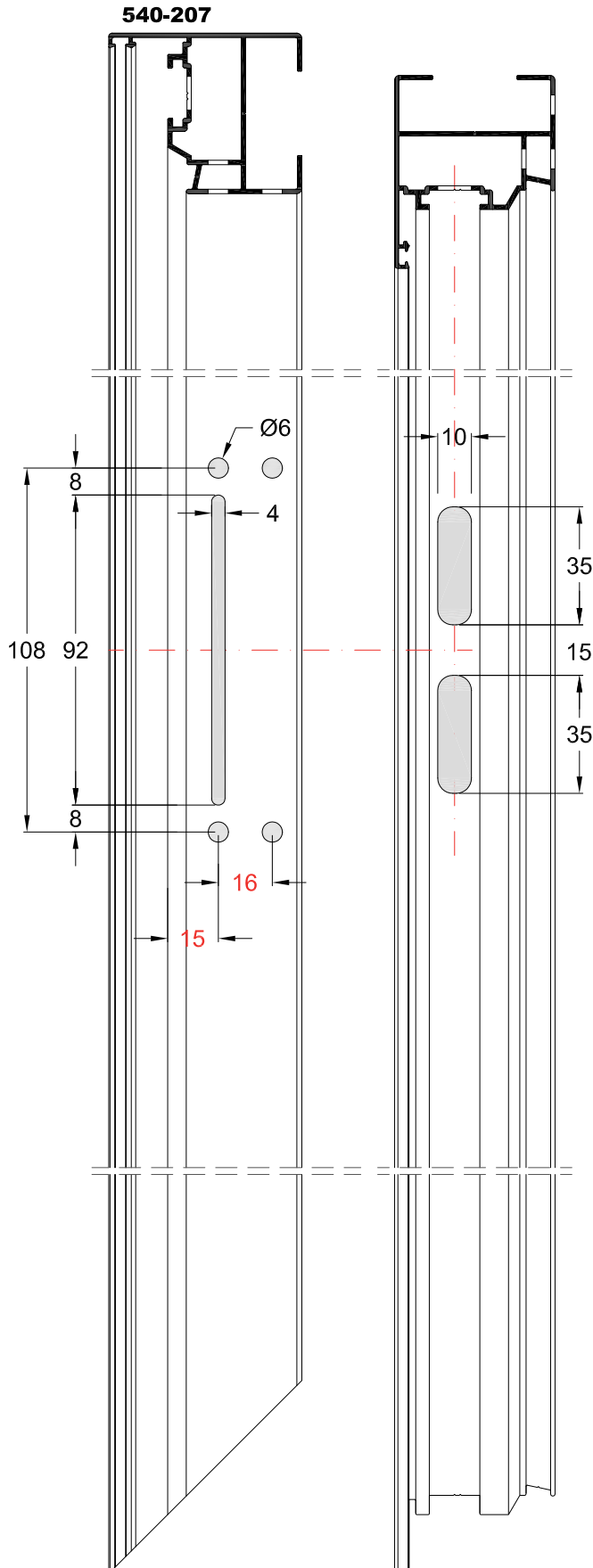

SCALE = 1:2

**ΧΑΝΤΡΩΜΑ ΧΩΡΙΣΜΑΤΟΣ ΜΕ
ΞΕΛΟΥΡΙΣΤΙΚΟ
MACHINING ON TRANSOM PROFILE WITH
MILLING TOOL**

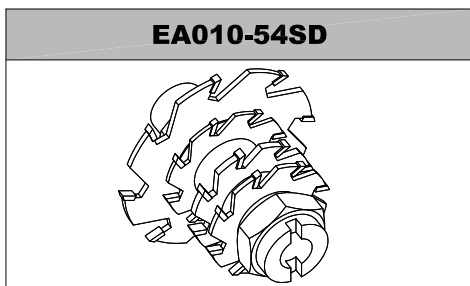
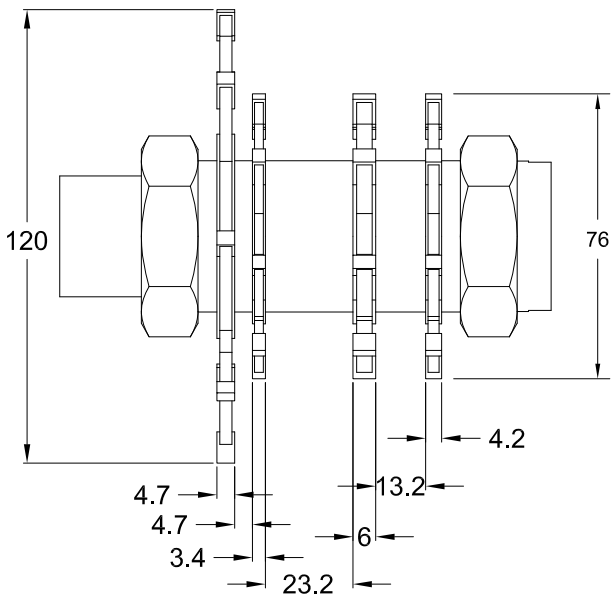
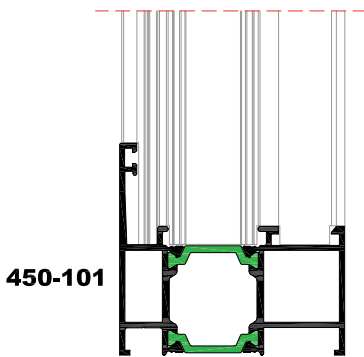
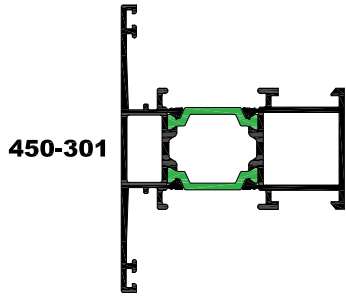

**ΣΥΝΔΕΣΜΟΣ ΧΩΡΙΣΜΑΤΟΣ
INNER CONNECTOR FOR TRANSOM PROFILE**

Θέση κατεργασίας πρέσας
Punching machine treatment position : 4

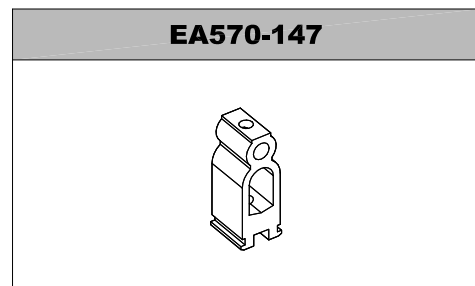
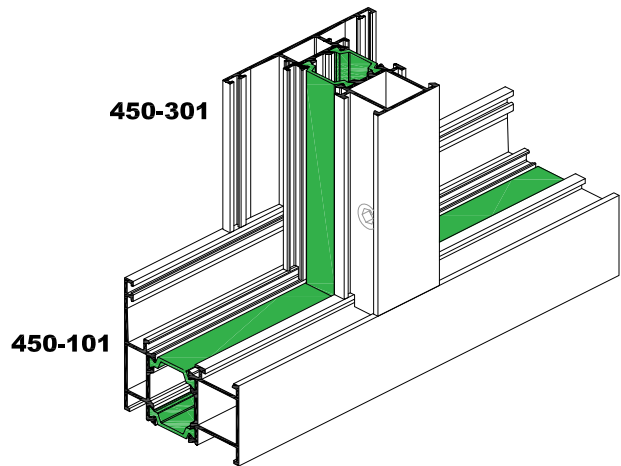
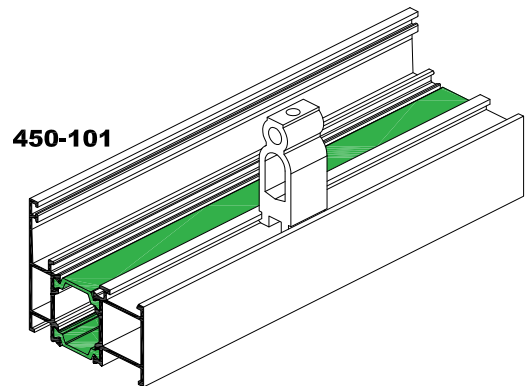
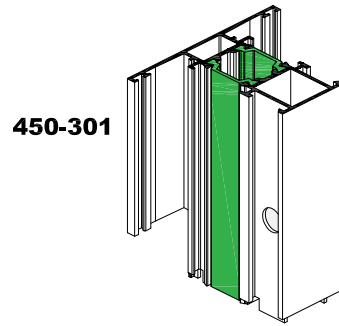

ΚΑΤΑΣΚΕΥΗ ΤΕΛΑΡΟΥ ΜΕ ΤΗΝ ΧΡΗΣΗ ΚΑΒΙΛΙΑΣ FRAME INSTALLATION WITH ROLL PIN

ΣΗΜΕΙΩΣΗ:

Κατά το τελάρωμα των κασών 450-107 και 450-113 πρώτα βιδώνουμε την γωνία σύνδεσης, έπειτα καρφώνουμε την καβίλια και τέλος επιστρέφουμε και πάλι στην γωνία συνδέσεως για το τελικό σφίξιμο.

NOTE:

For frame assembling 450-107 and 450-113 first we screw the corner joint then we pin the roll pin and finally fix the corner joint.

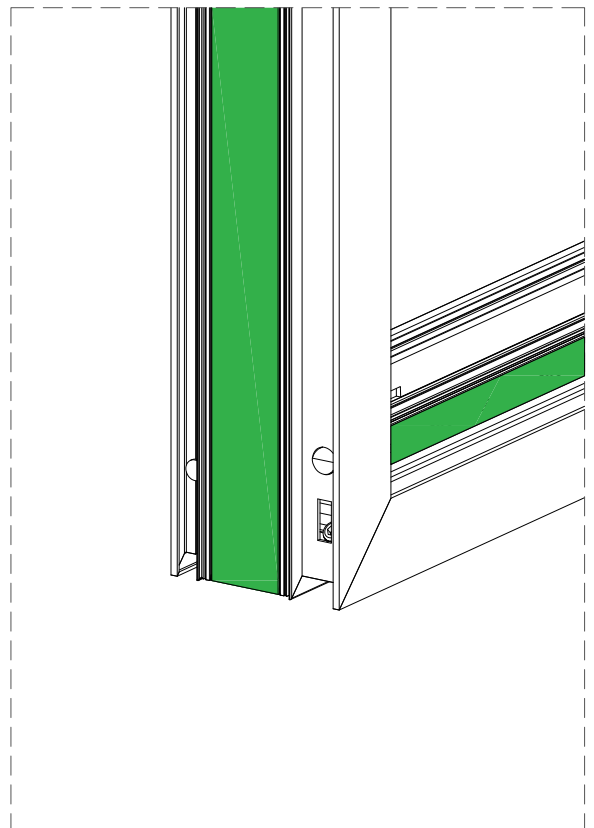
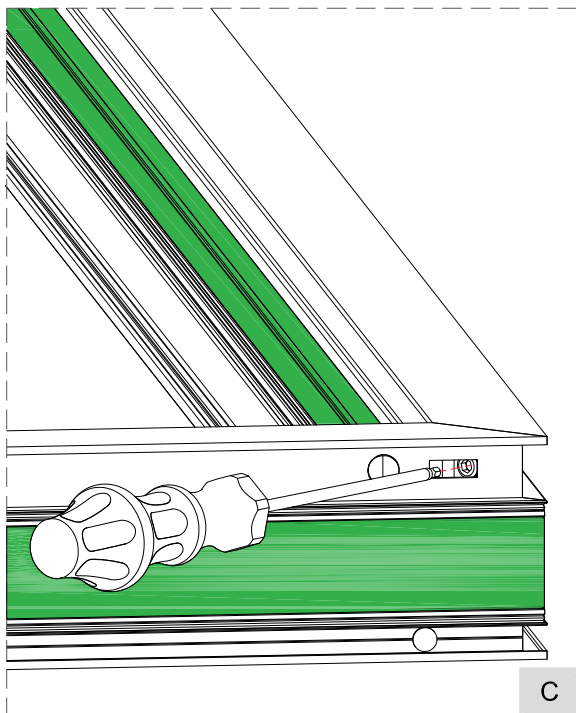
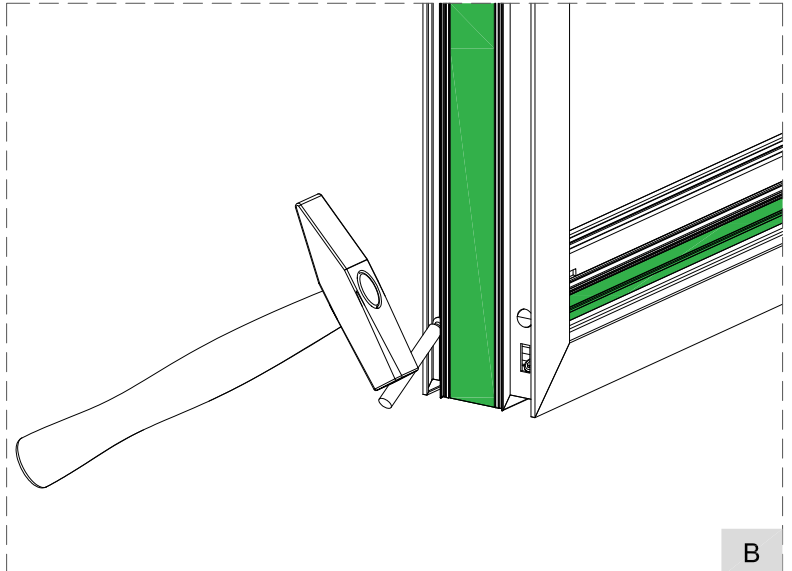
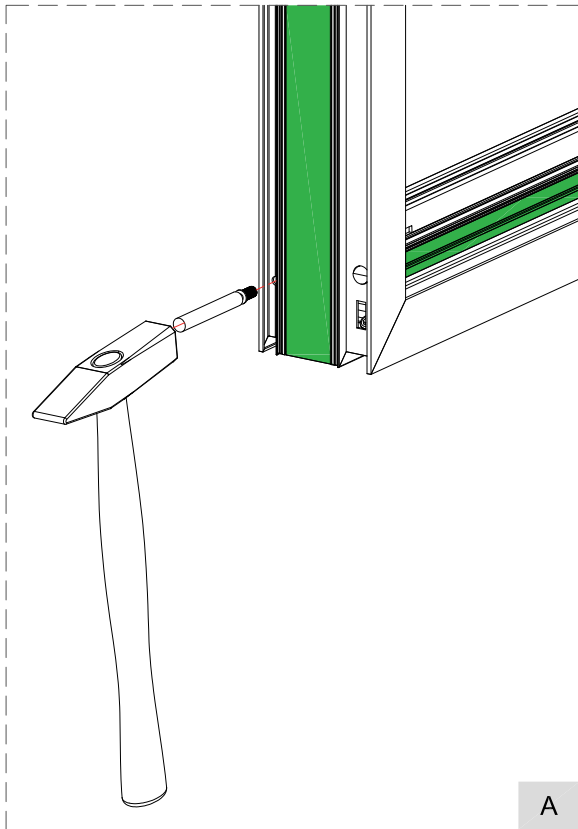

ΕΞΑΡΤΗΜΑ ΕΥΘΥΓΡΑΜΜΙΣΗΣ ΧΩΡΙΣΜΑΤΟΣ
ALIGNMENT ACCESSORIES ON TRANSOM PROFILE

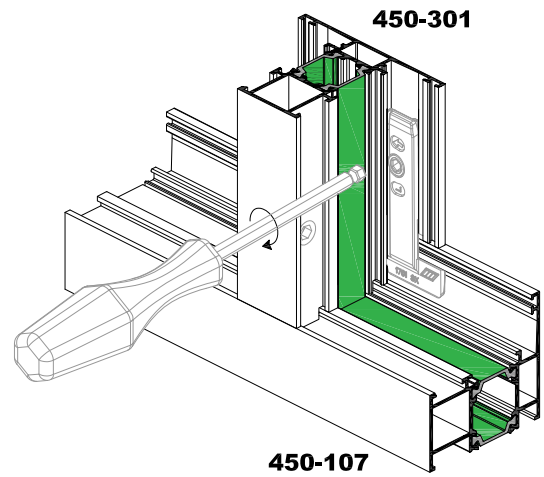
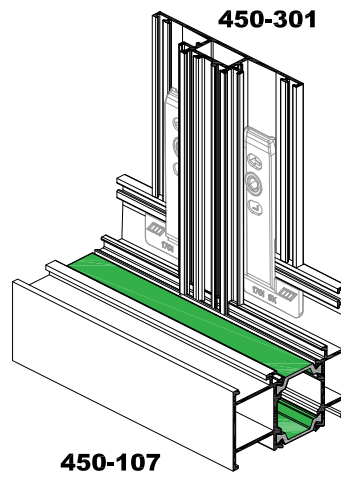
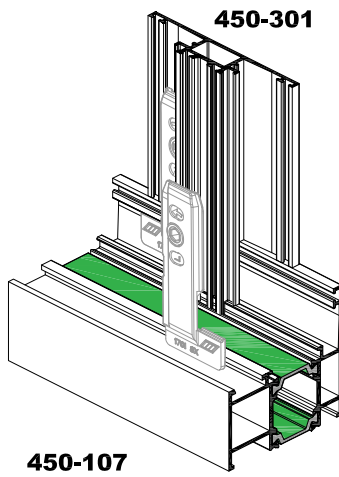
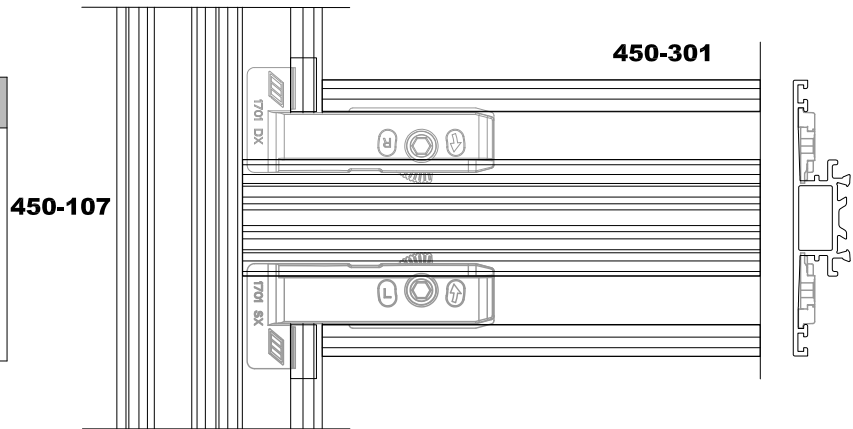
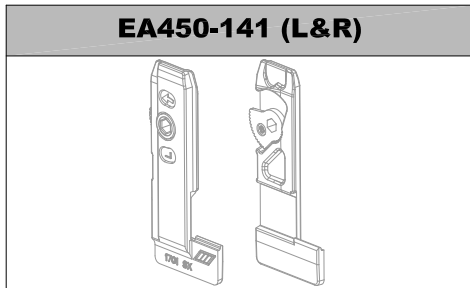

ΠΡΟΑΙΡΕΤΙΚΟ
OPTIONAL

Γωνία ευθυγράμμισης φύλλου
Sash alignment corner
EA450-140U

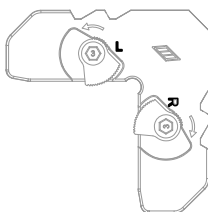

450-202

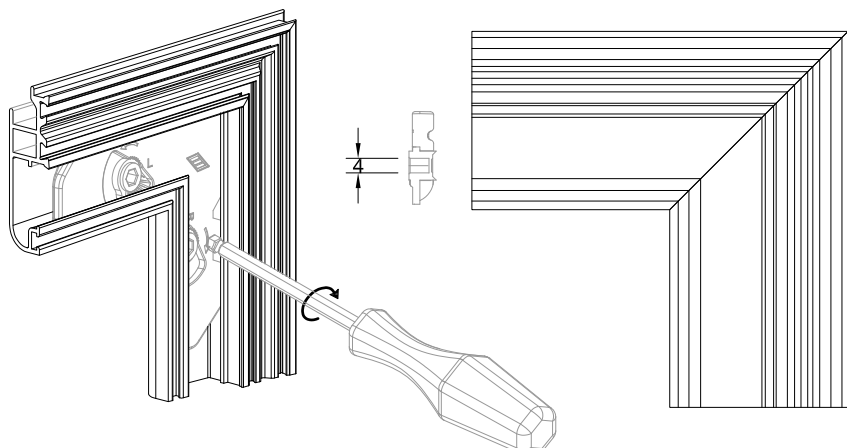

ΤΟΠΟΘΕΤΗΣΗ ΜΠΙΝΙ ΚΑΙ ΤΑΠΑΣ ΜΠΙΝΙ ΣΕ ΦΥΛΛΟ
CENTRAL ADAPTER PROFILE AND END COVER APPLICATION ON SASH

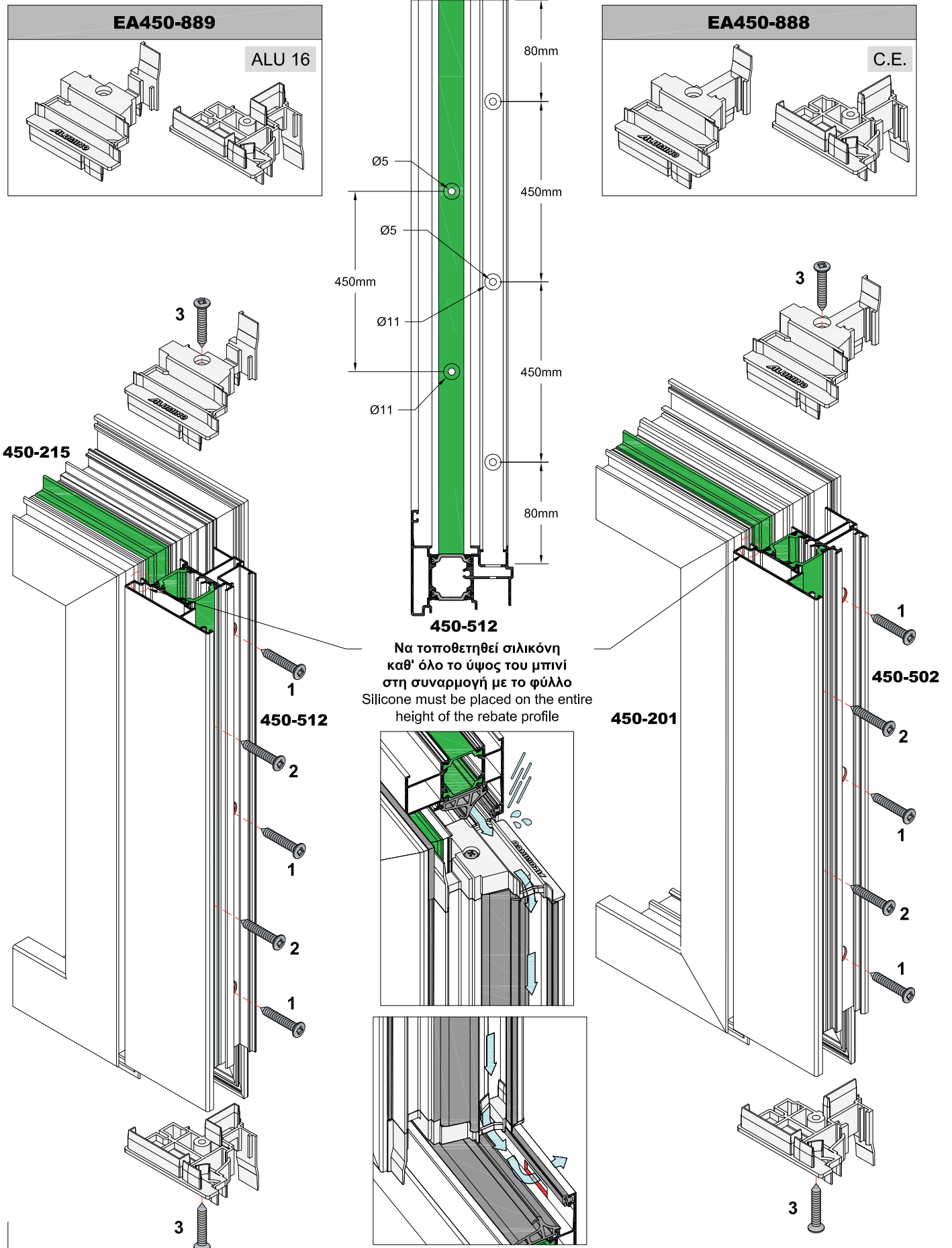

ΤΟΠΟΘΕΤΗΣΗ ΝΕΡΟΣΤΑΛΛΑΚΤΗ 540-907
INSTALLATION OF WATER DRIP PROFILE 540-907

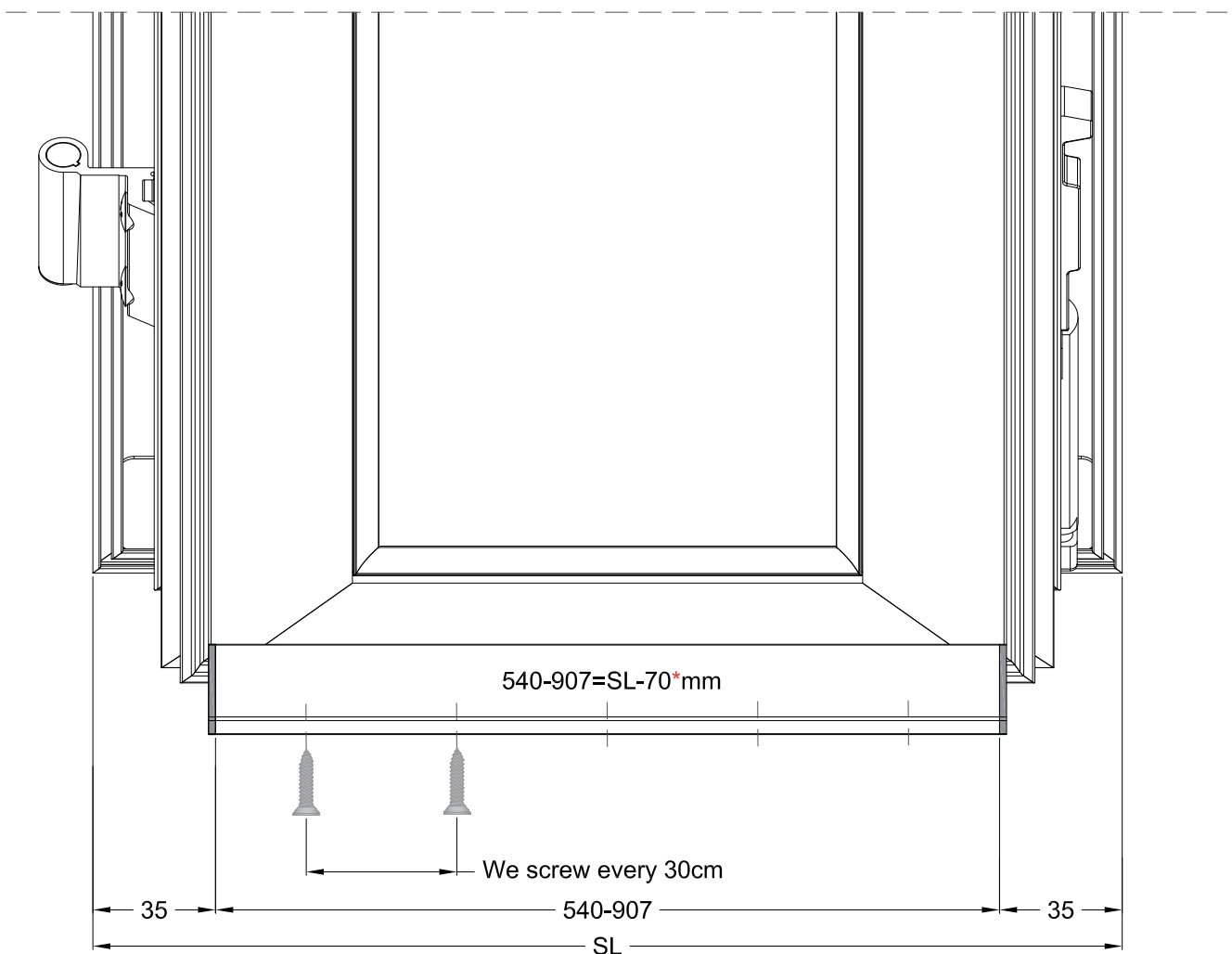
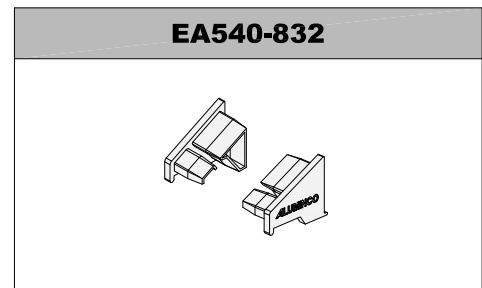
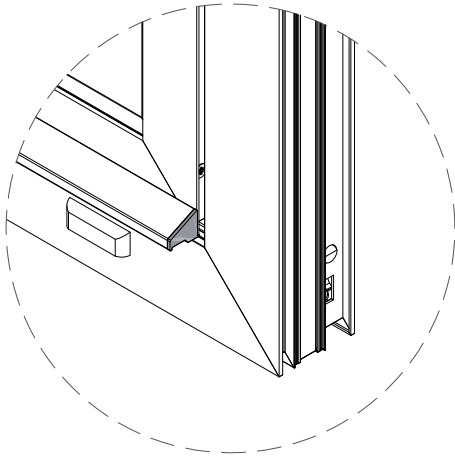

*Για φύλλα ALU16=74mm
*For sashes ALU16=74mm

**ΤΟΠΟΘΕΤΗΣΗ ΤΑΠΑΣ ΠΡΟΣΘΗΚΗΣ ΓΙΑ ΠΟΡΤΑ C.E & ALU 16
(ΕΠΙΠΛΕΟΝ ΧΡΗΣΗ ΑΝΕΜΟΦΡΑΧΤΗ)
INSTALLATION ADDITIONAL PROFILE'S COVER FOR DOOR C.E & ALU 16
(ADDITIONAL USE OF WINDBREAK)**

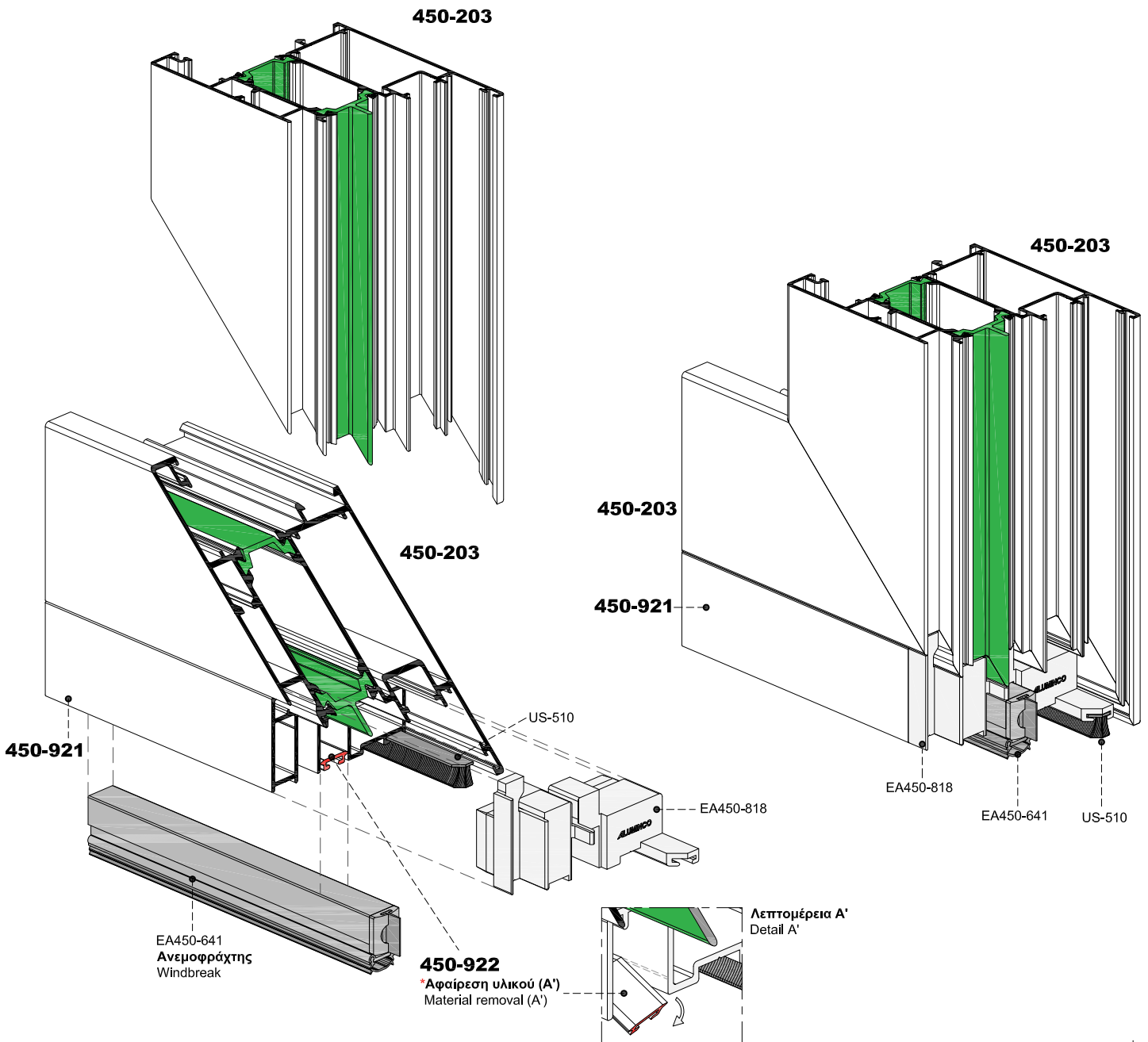
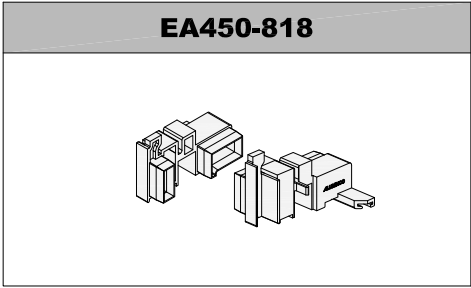

ΤΟΠΟΘΕΤΗΣΗ ΤΑΠΑΣ ΣΥΝΔΕΣΗΣ ΓΙΑ ΚΑΤΩΚΑΣΙ INSTALLATION OF COVER CONNECTOR FOR BOTTOM PROFILE

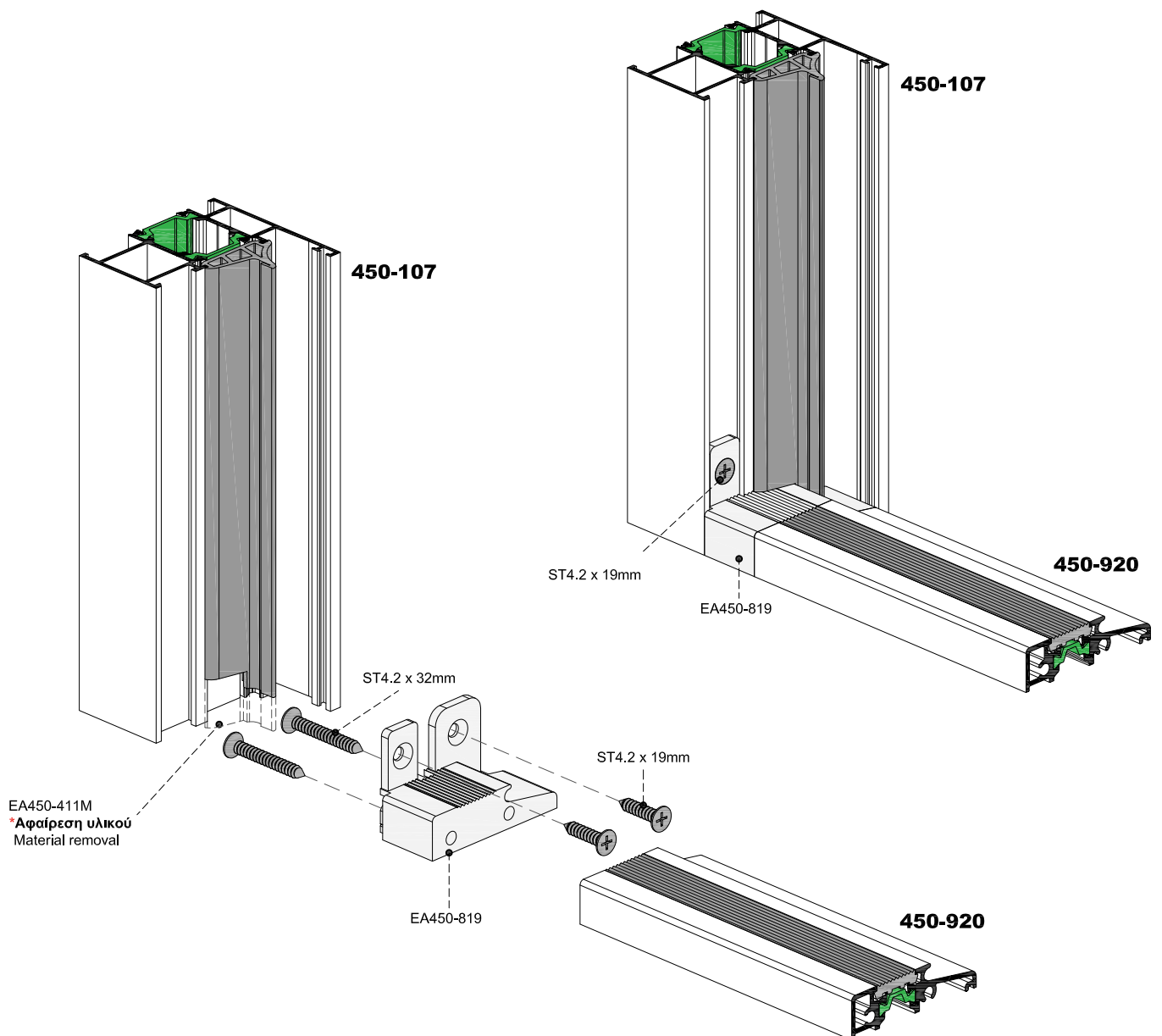
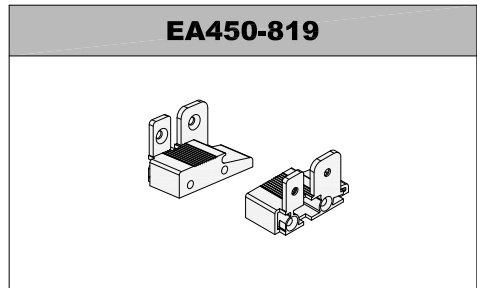

ΤΟΠΟΘΕΤΗΣΗ ΤΑΠΑΣ ΠΡΟΣΘΗΚΗΣ ΝΕΡΟΣΤΑΛΛΑΚΤΗ
INSTALLATION OF COVER FOR WATER DRIP PROFILE

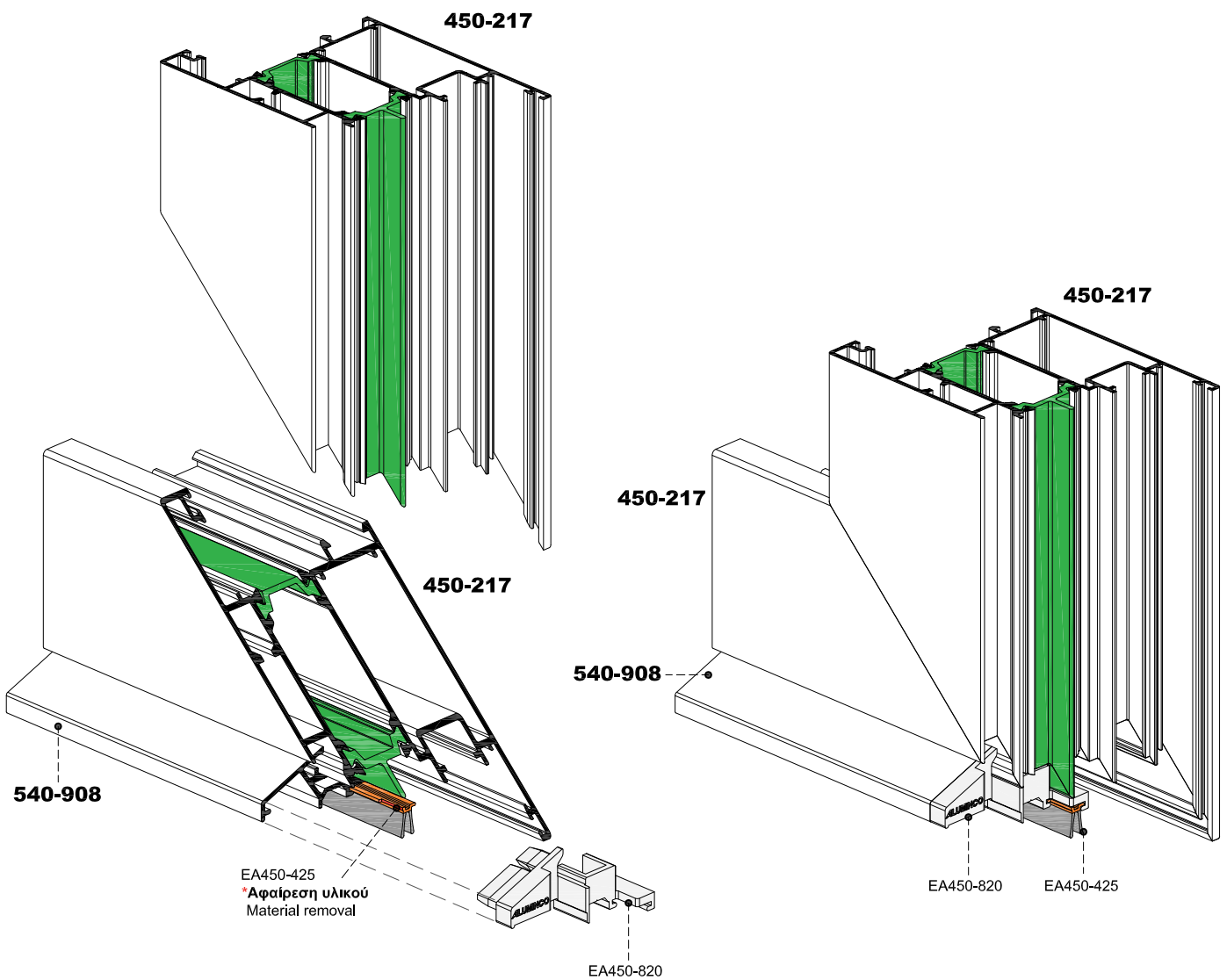
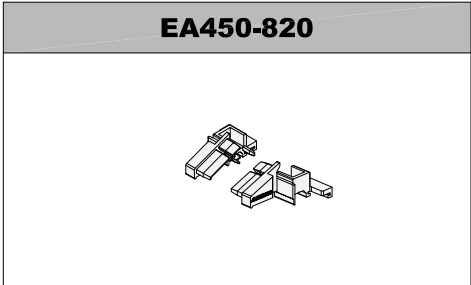

ΧΩΡΙΣΜΑ ΣΕ ΦΥΛΛΟ ΠΑΤΖΟΥΡΙΟΥ
MACHINING AND INSTALLATION ON TRANSOM SHUTTER

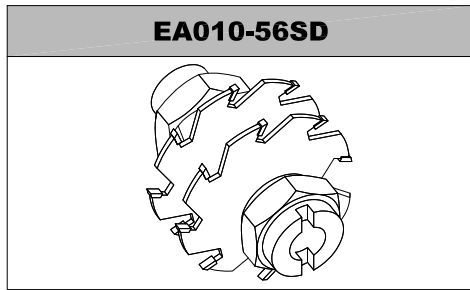

1st choice (milling tool)

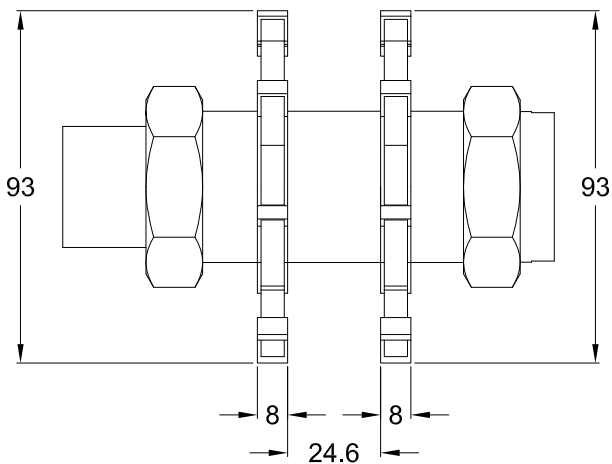
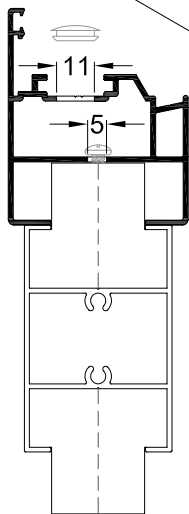
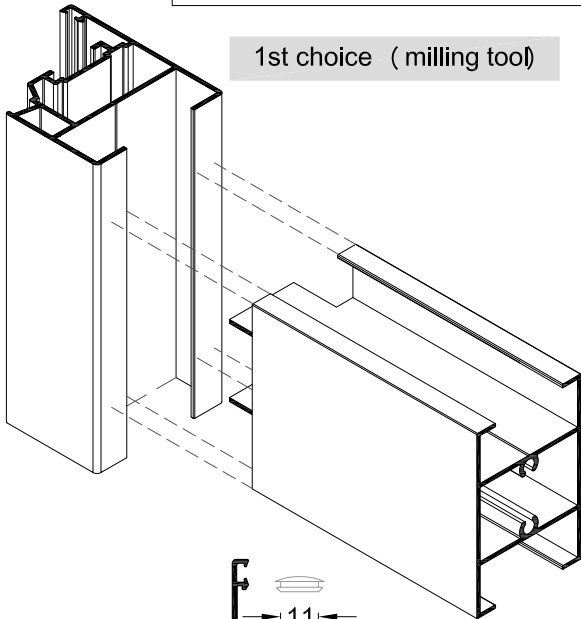

2st choice (cutting tool)

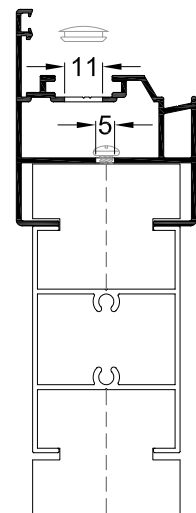
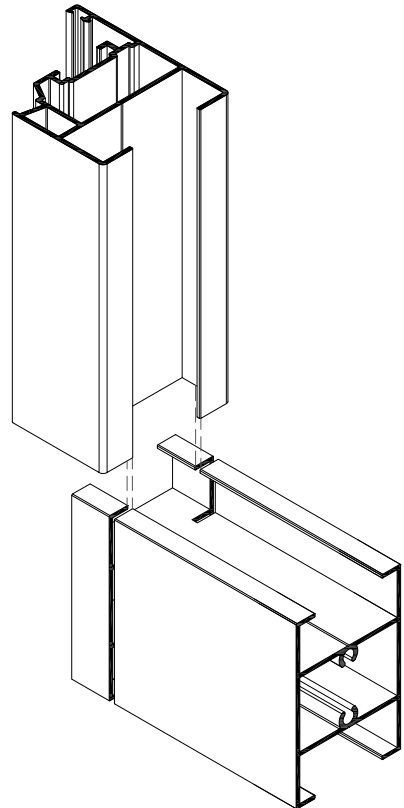

ΤΟΠΟΘΕΤΗΣΗ ΜΠΙΝΙ ΚΑΙ ΤΑΠΑΣ ΜΠΙΝΙ ΣΕ ΠΑΤΖΟΥΡΙ
CENTRAL ADAPTER PROFILE AND END COVER APPLICATION ON SHUTTER

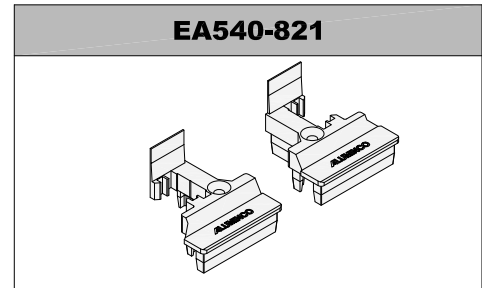
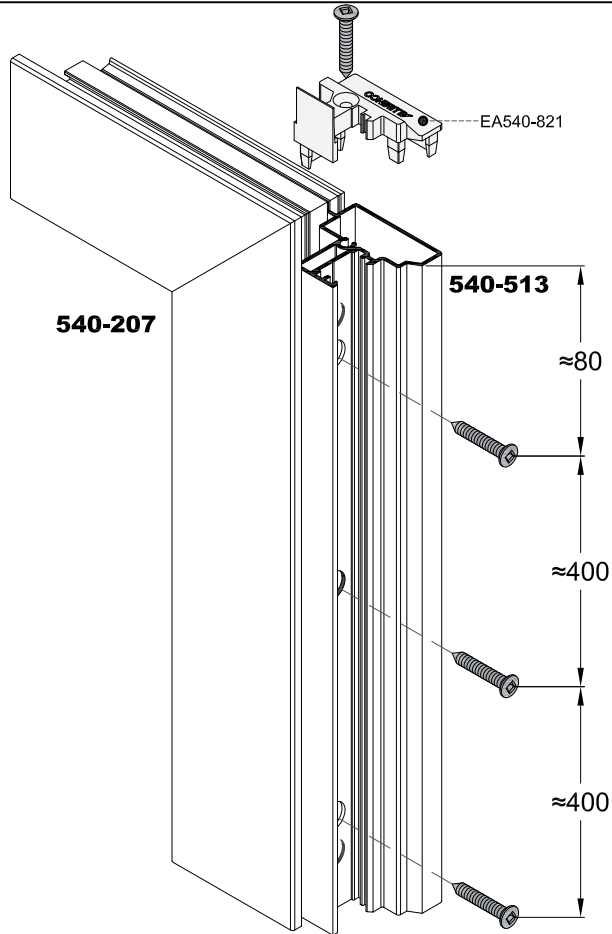

ΤΟΠΟΘΕΤΗΣΗ ΤΑΜΠΛΑ ΚΑΙ ΤΑΠΩΝ ΣΕ ΜΠΙΝΙ ΚΑΙ ΦΥΛΛΟ ΠΑΤΖΟΥΡΙΟΥ
BOTTOM RAIL PROFILE AND END COVER FOR REBATE PROFILE AND SASH FOR SHUTTER

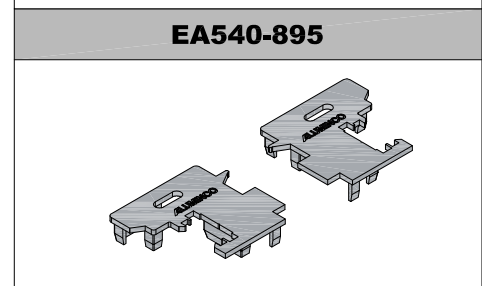
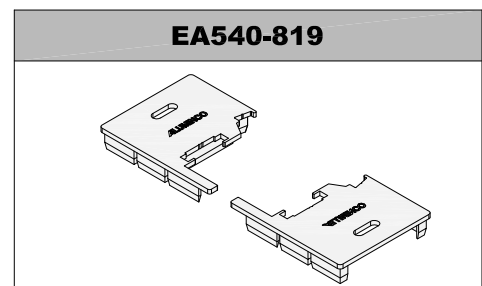
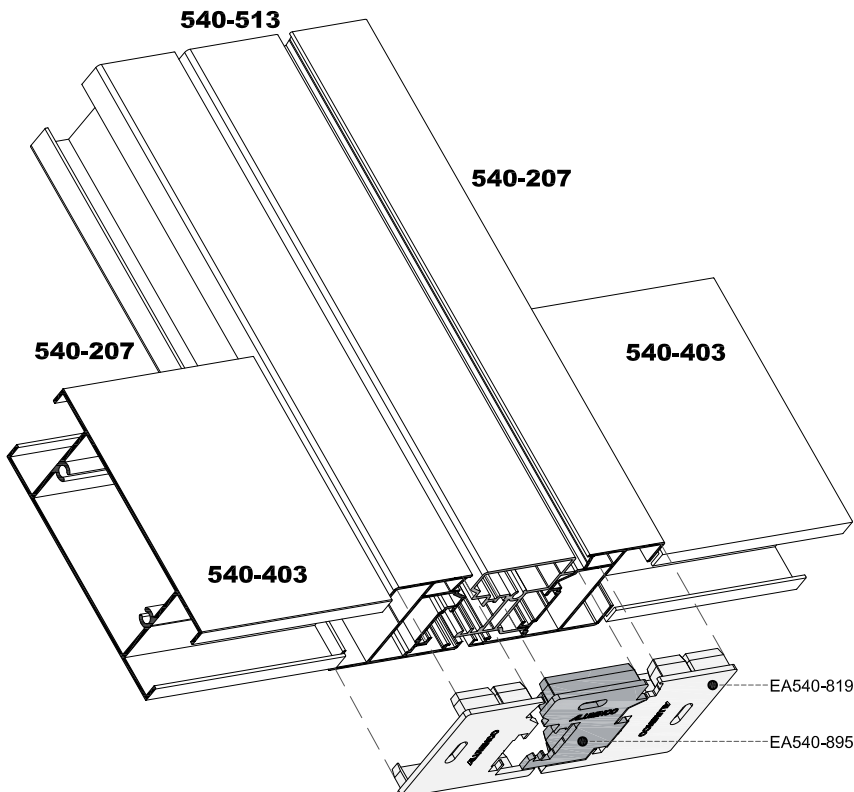

ΤΟΠΟΘΕΤΗΣΗ ΕΛΑΣΤΙΚΩΝ GASKET INSTALLATION



Είναι απαραίτητη η χρήση κυανοακρυλικής κόλλας στα σημεία εφαρμογής του ελαστικού με την βουλκανισμένη γωνία.
Necessary to use cyanoacrylate glue to the contact points of gasket with vulcanized corner.

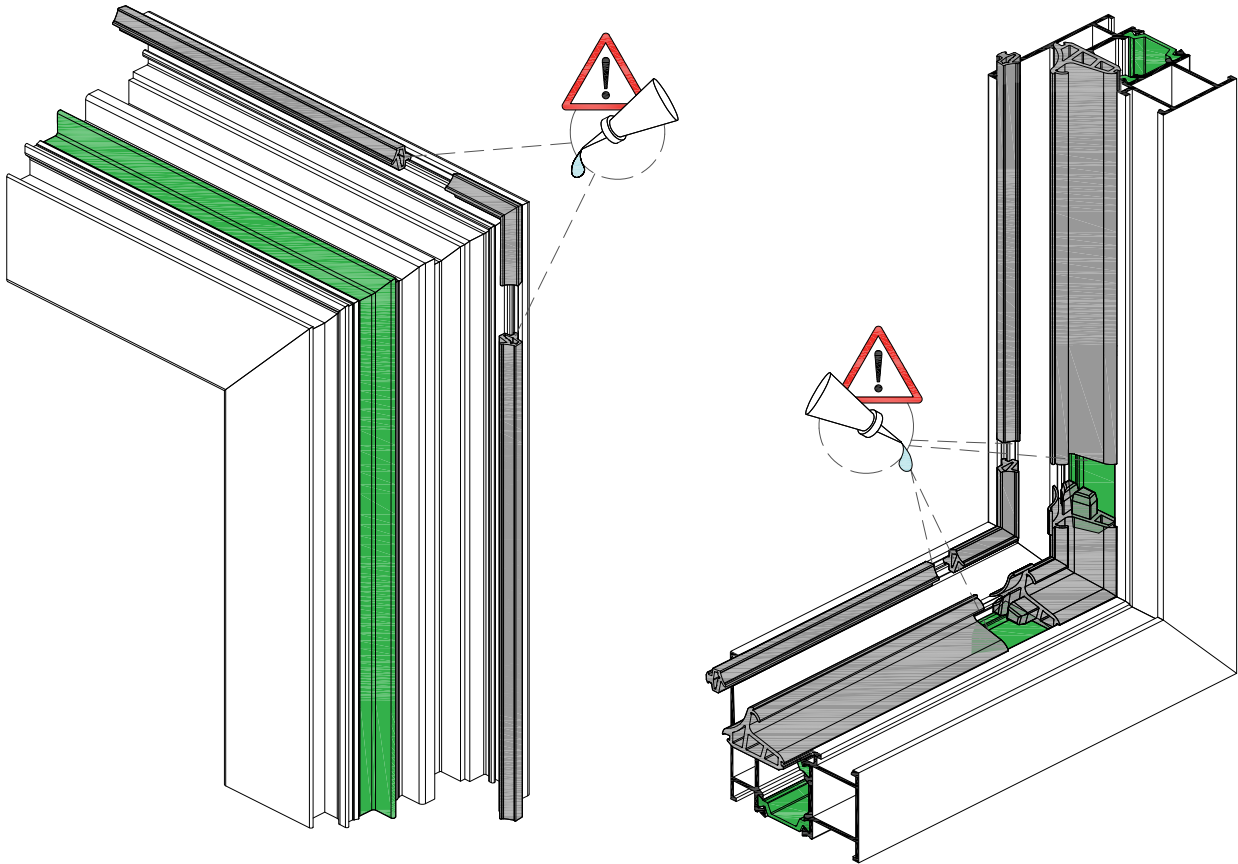

ΤΑΚΑΡΙΣΜΑ ΥΑΛΟΠΙΝΑΚΩΝ EDGING GLASS PANEL

Ανοιγόμενο
Opening

Ανοιγοανακλινόμενο
Tilt and turn

Προβαλλόμενο
Projecting

Ανακλινόμενο
Tilt

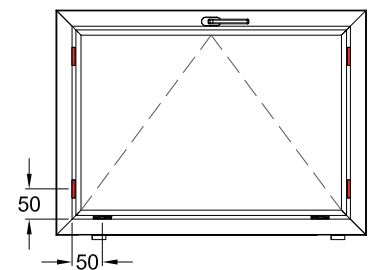
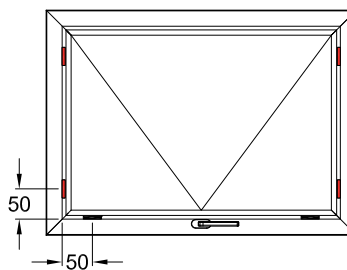
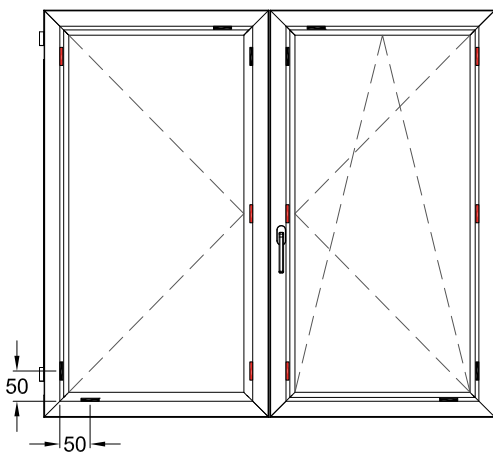

Σταθερό
Fixed

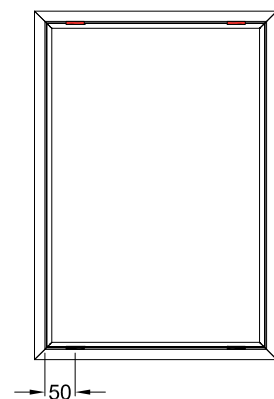

— Τακάκι στήριξης υαλοπίνακα (Φάση 1η)
Glass shim (Phase 1)

— Τακάκι στήριξης υαλοπίνακα (Φάση 2η)
Glass shim (Phase 2)

ΤΟΠΟΘΕΤΗΣΗ ΚΟΥΦΩΜΑΤΟΣ
FRAME'S APPLICATION

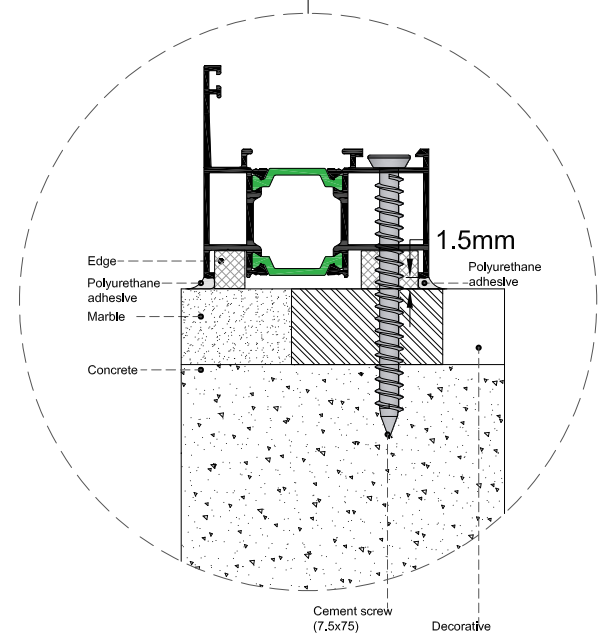
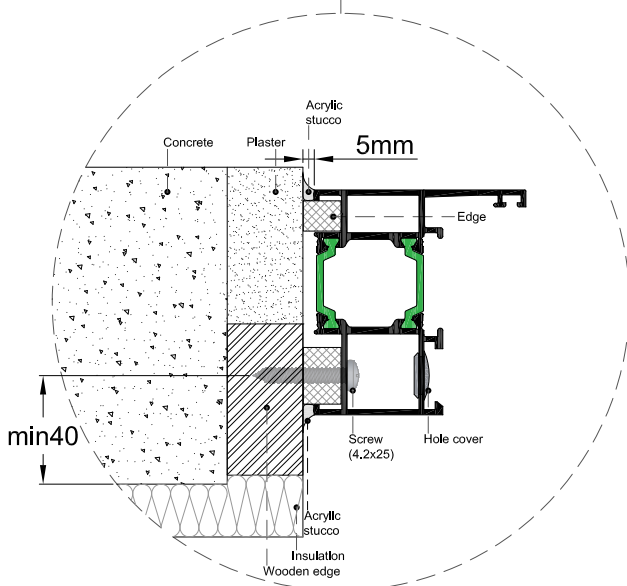
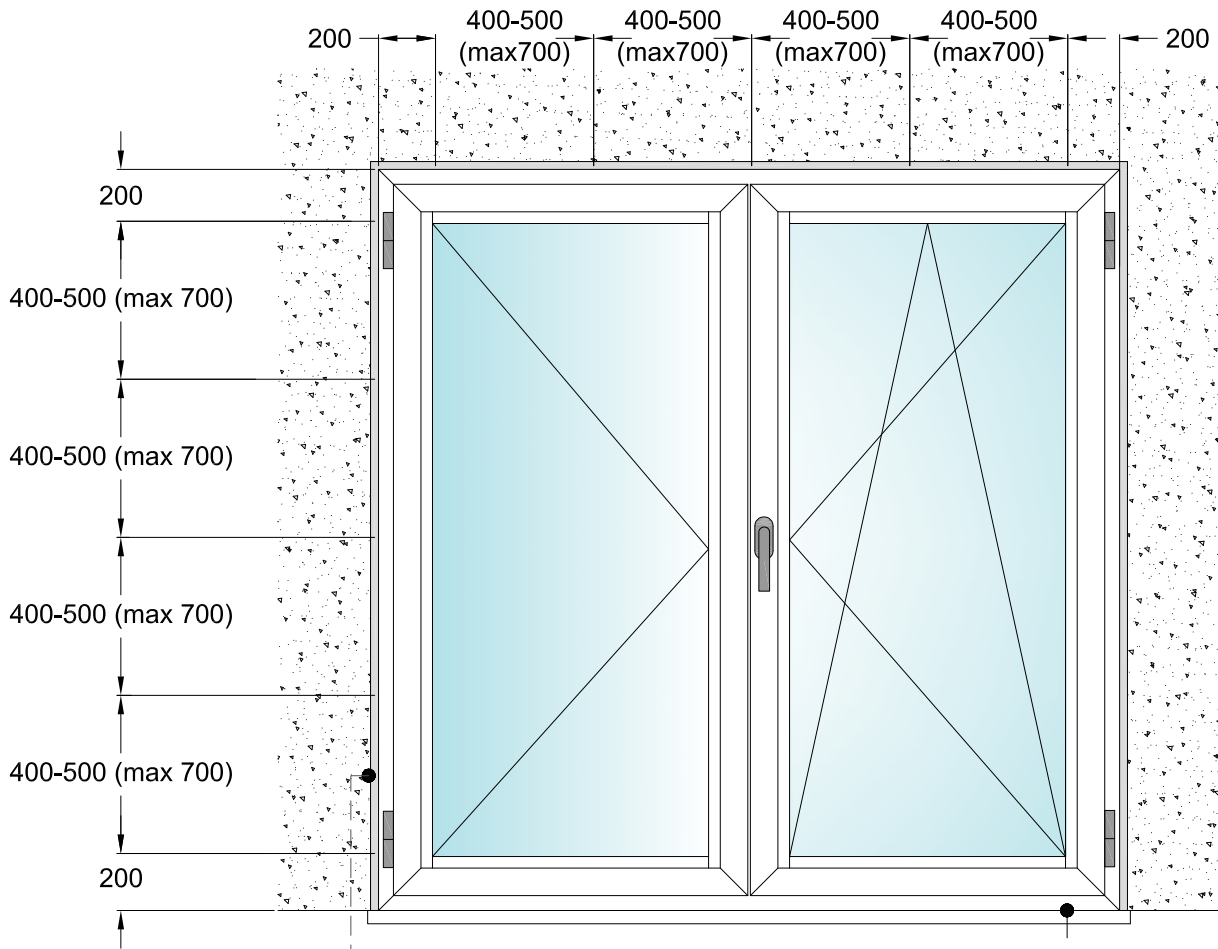

ΑΡΜΟΚΑΛΥΠΤΡΑ
WALL JOINING PROFILES

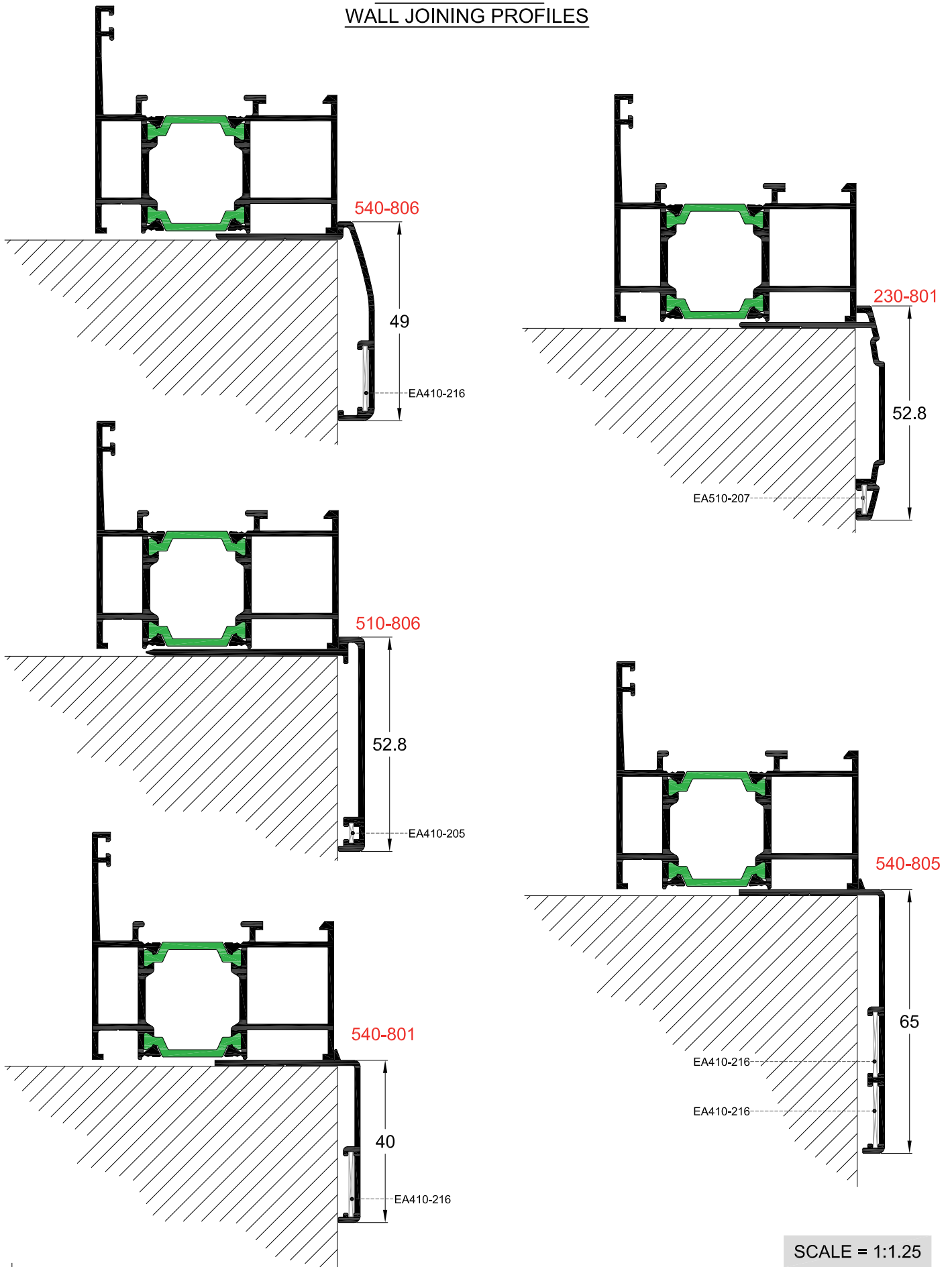

SCALE = 1:1.25

W450

Κατασκευαστικές Λεπτομέρειες Aller Retour -
Construction Details Aller Retour

ΚΑΤΕΡΓΑΣΙΕΣ ΓΙΑ ΤΟΠΟΘΕΤΗΣΗ ΚΛΕΙΔΑΡΙΑΣ 3 ΣΗΜΕΙΩΝ ΣΕ ΜΟΝΟΦΥΛΛΗ ΠΟΡΤΑ
3 - POINT LOCK SYSTEM INSTALLATION FOR SINGLE LEAF ALLER RETOUR DOOR

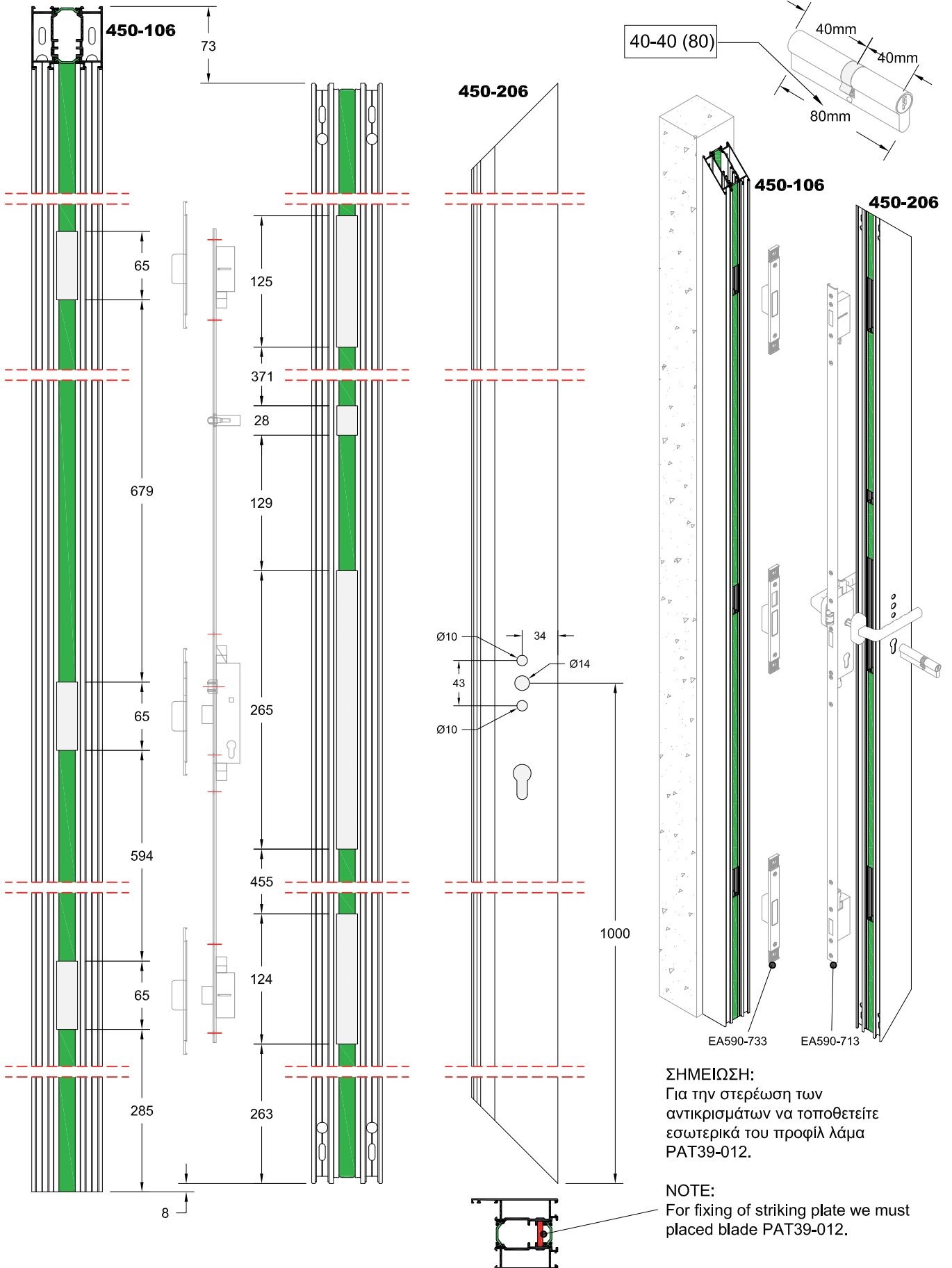

**ΚΑΤΕΡΓΑΣΙΕΣ ΓΙΑ ΤΟΠΟΘΕΤΗΣΗ ΚΛΕΙΔΑΡΙΑΣ 3 ΣΗΜΕΙΩΝ ΣΕ ΔΙΦΥΛΛΗ ΠΟΡΤΑ
3 - POINT LOCK SYSTEM INSTALLATION FOR DOUBLE LEAF ALLER RETOUR DOOR**

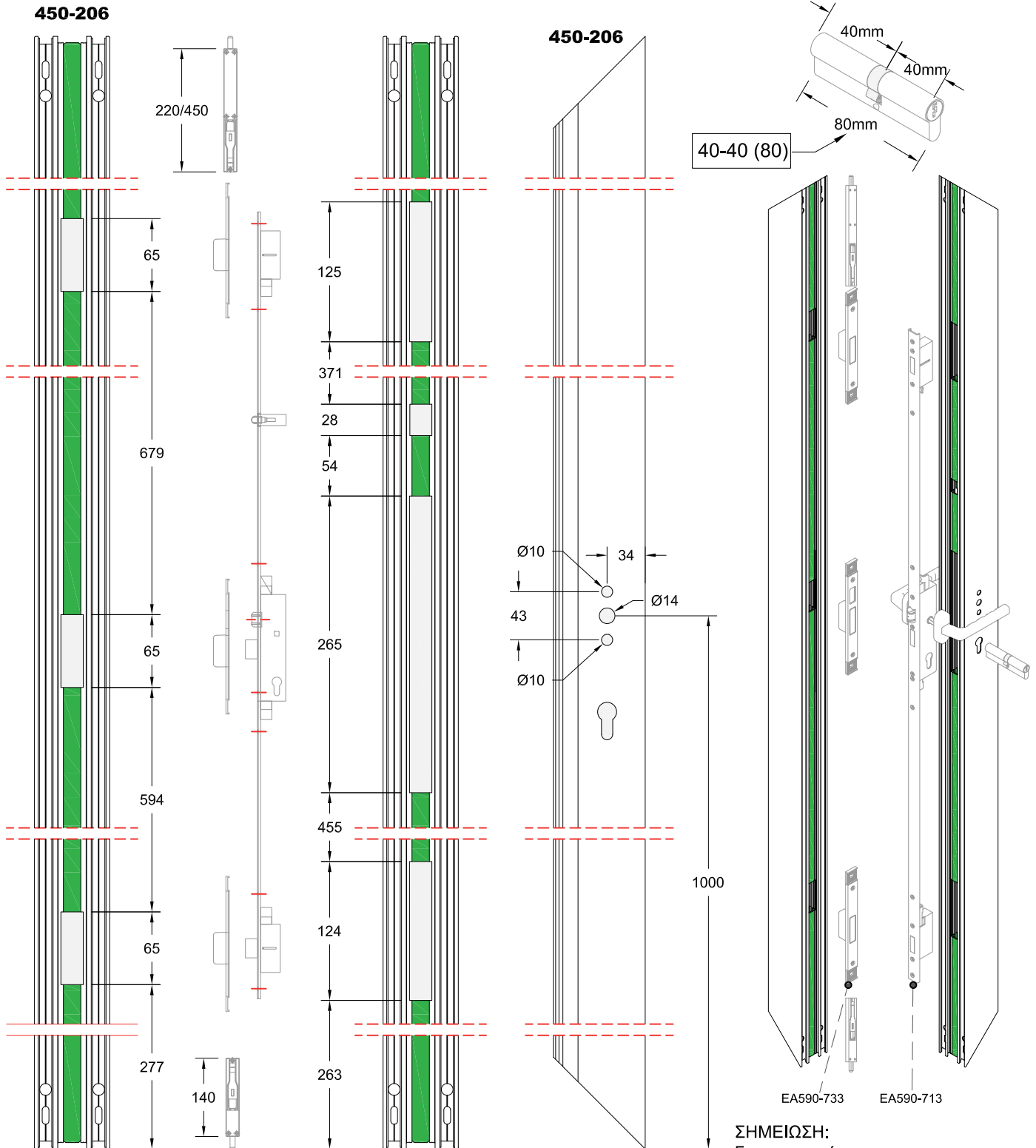

ΣΗΜΕΙΩΣΗ:
Για την στερέωση των αντικρισμάτων να τοποθετείτε εσωτερικά του προφίλ λάμα PAT39-012.

NOTE:
For fixing of striking plate we must placed blade PAT39-012.

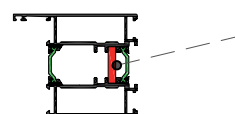

**ΚΑΤΕΡΓΑΣΙΑ ΓΙΑ ΤΟΠΟΘΕΤΗΣΗ ΚΑΤΩ ΒΡΑΧΙΟΝΑ ΣΤΟ ΦΥΛΛΟ ΤΗΣ ALLER RETOUR
BOTTOM BRACKET INSTALLATION TO SASH OF ALLER RETOUR**

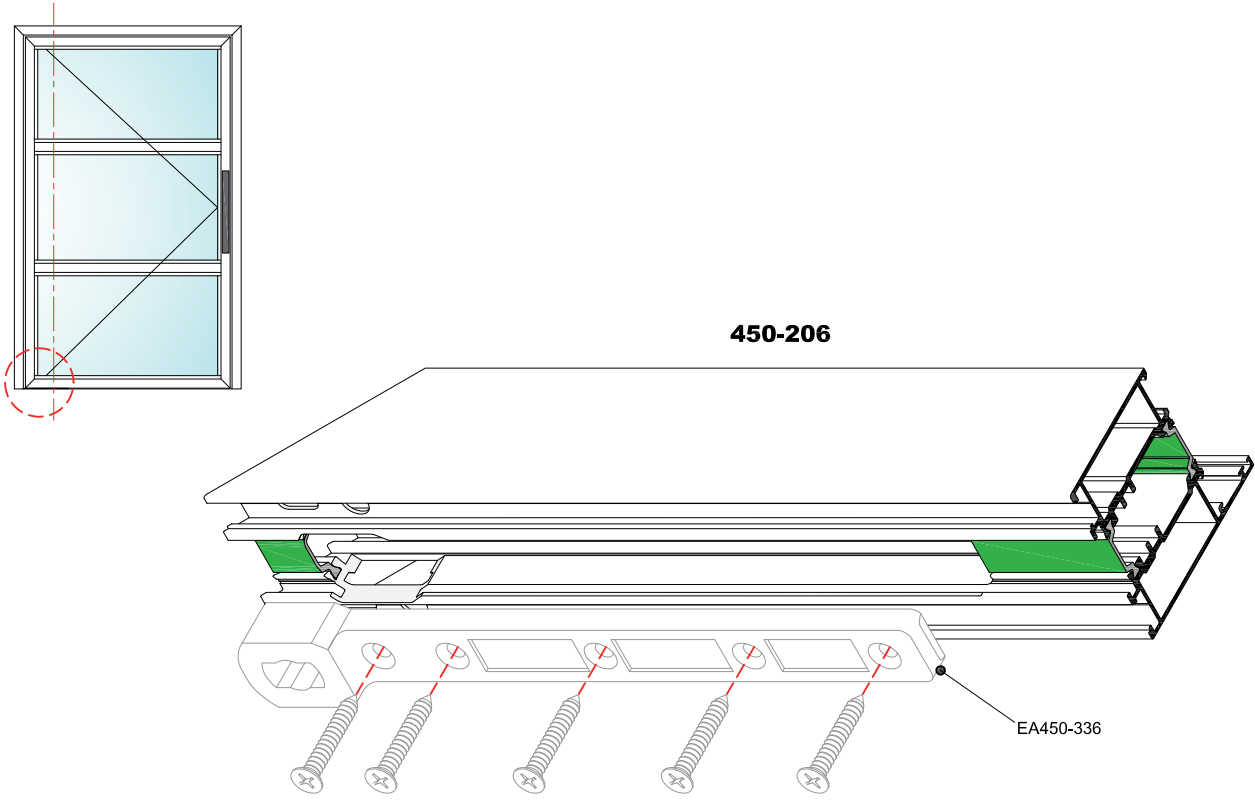

ΣΗΜΕΙΩΣΗ:

Για την στερέωση των αντικρισμάτων να τοποθετείτε εσωτερικά του προφίλ λάμα PAT39-032 κομμένη στα 23mm

NOTE:

For fixing of striking plate we must placed blade PAT39-032 in width of 23mm

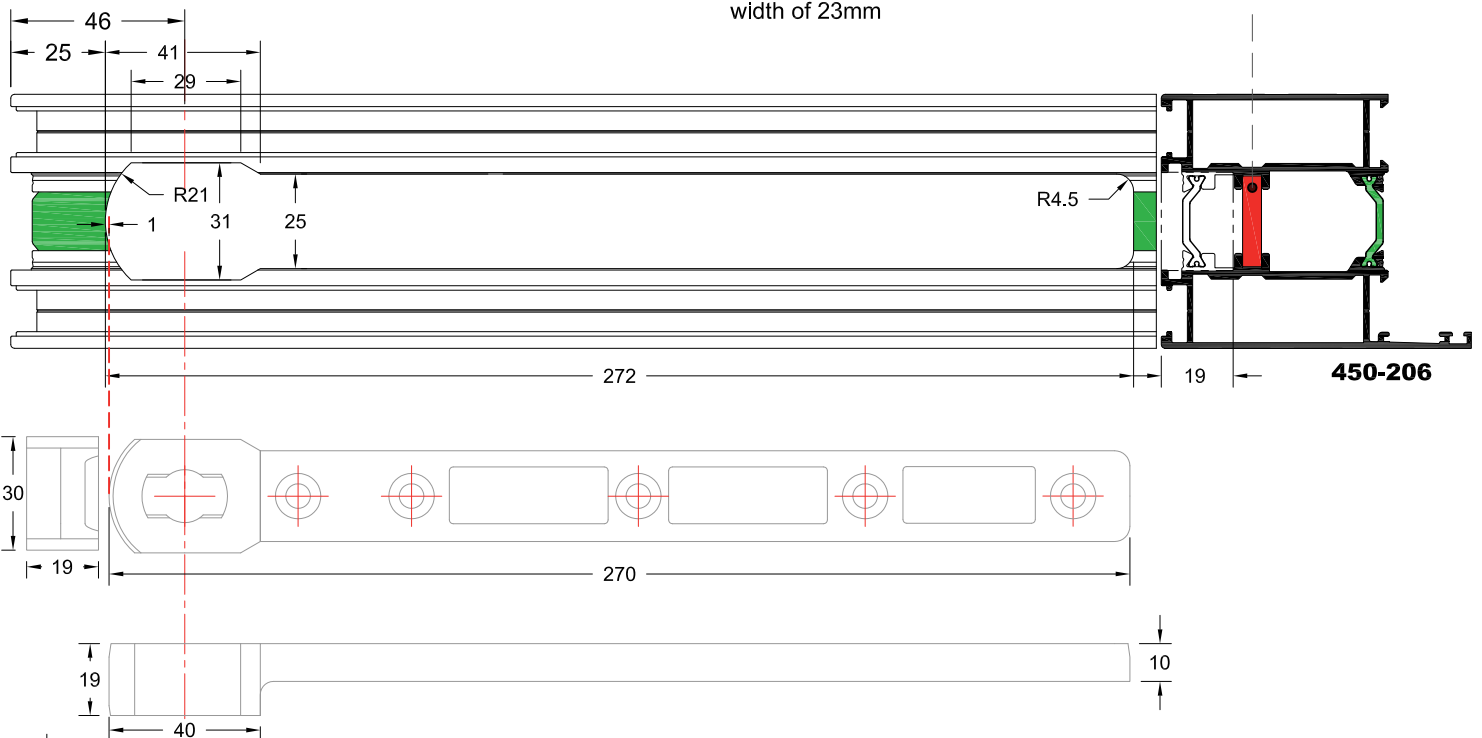

**ΚΑΤΕΡΓΑΣΙΑ ΓΙΑ ΤΟΠΟΘΕΤΗΣΗ ΕΠΑΝΩ ΓΩΝΙΑΚΟΥ ΜΠΡΑΚΕΤΟΥ ΣΤΟ ΦΥΛΛΟ
UPPER CORNER BRACKET INSTALLATION TO SASH OF ALLER RETOUR**

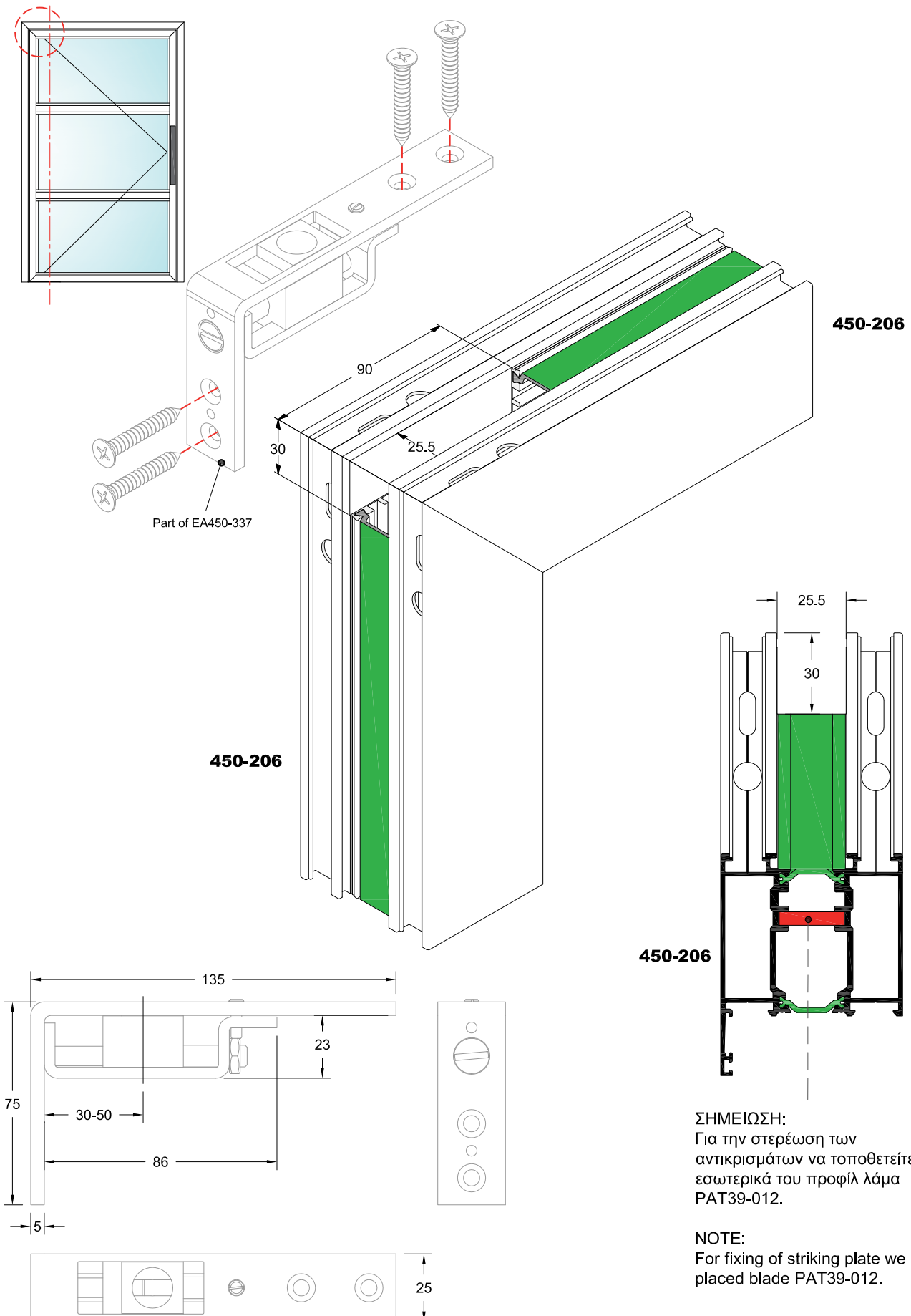

ΚΑΤΕΡΓΑΣΙΑ ΓΙΑ ΤΟΠΟΘΕΤΗΣΗ ΕΠΑΝΩ ΣΤΗΡΙΓΜΑΤΟΣ ΣΤΗΝ ΚΑΣΑ UPPER BRACKET INSTALLATION TO FRAME OF ALLER RETOUR

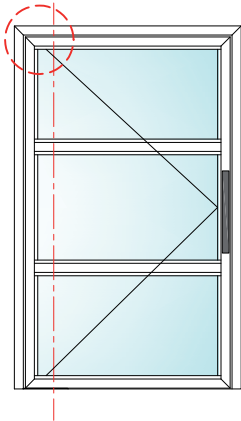

450-106

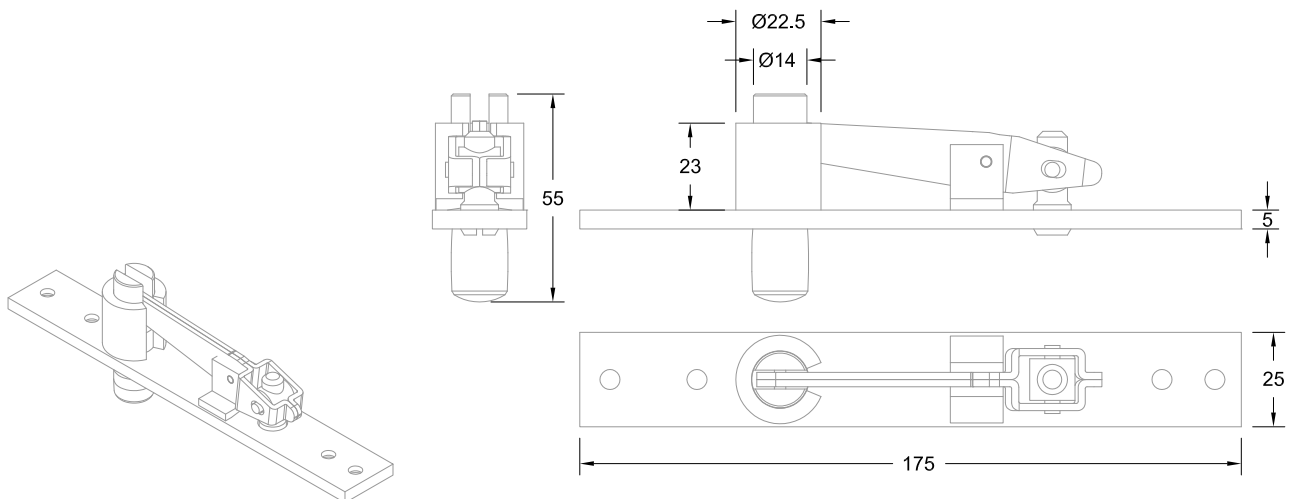
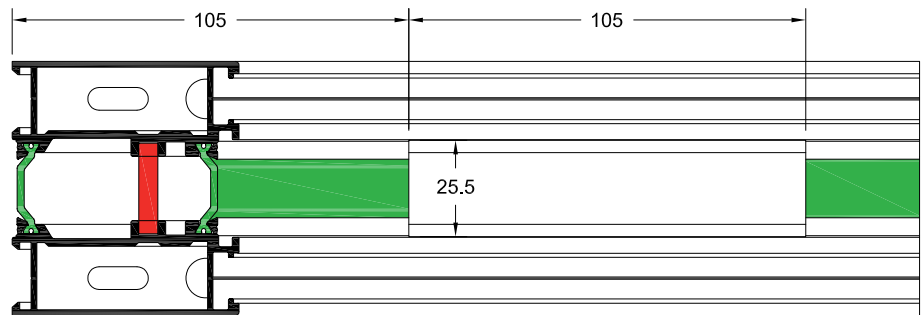
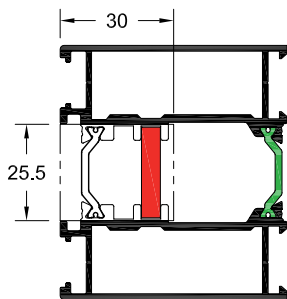
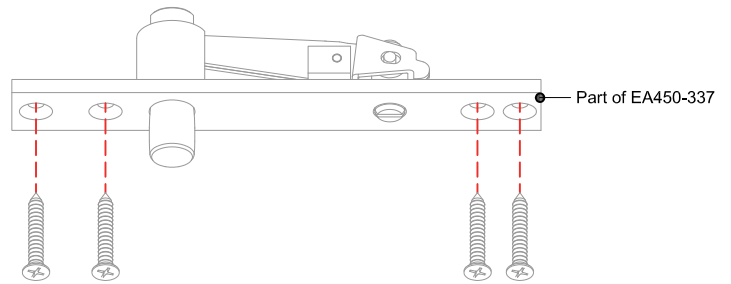
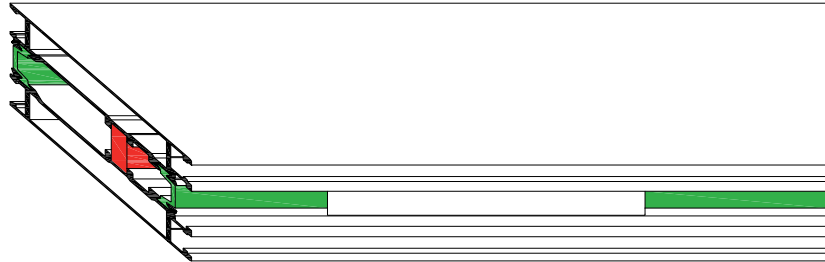

W450

Κατασκευαστικές Λεπτομέρειες
Περιστρεφόμενου - Construction
Details of Pivot Window

ΣΤΑΔΙΑ ΚΑΤΑΣΚΕΥΗΣ ΠΕΡΙΣΤΡΕΦΟΜΕΝΟΥ ΠΑΡΑΘΥΡΟΥ
STEPS OF CONSTRUCTION FOR PIVOT WINDOW

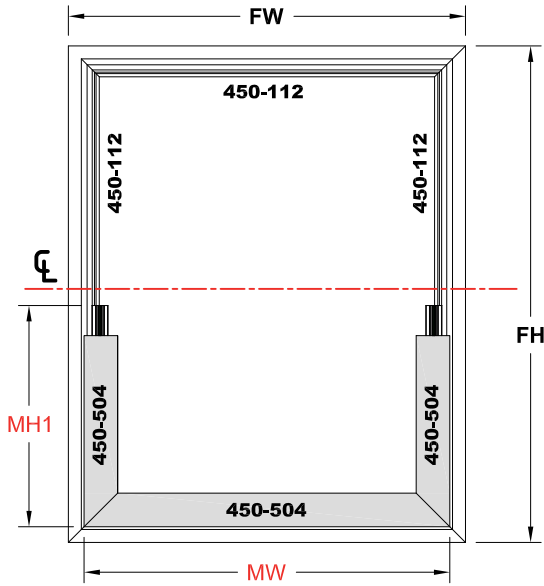

Μέτρα κοπής μπινι κάσας / Cutting dimensions of rebate (frame) !	
Πλάτος μπινι / Width of rebate:	$MW=FW-57$
Ύψος μπινι κάσας / Height of rebate:	$MH1=(FH/2)-49$

ΚΑΤΑΣΚΕΥΗ ΚΑΣΑΣ
FRAME CONSTRUCTION

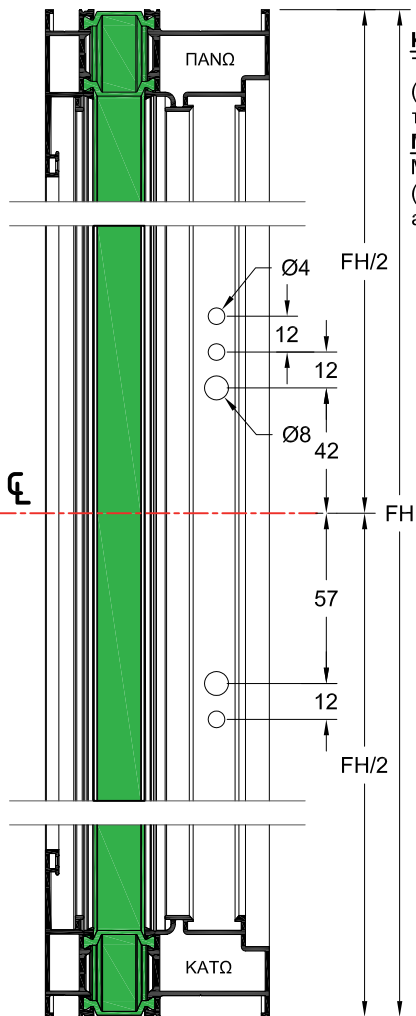
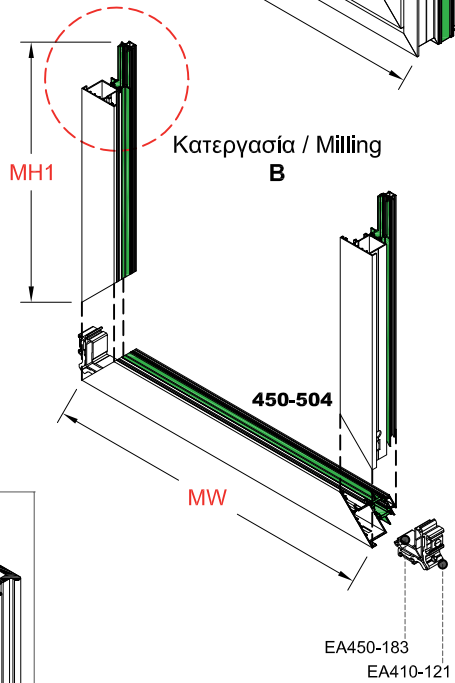
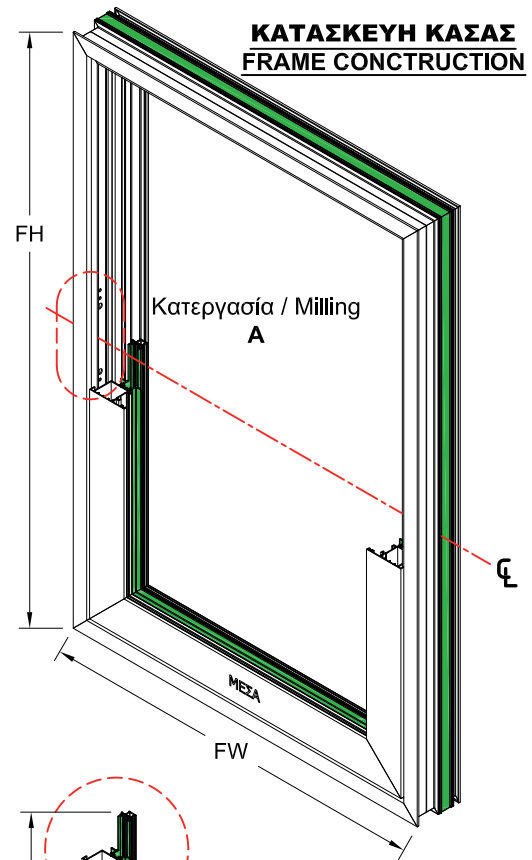

ΚΑΤΕΡΓΑΣΙΑ Α
 Τρύπημα κάσας
 (για την τοποθέτηση
 του μηχανισμού)
MILLING A
 Milling on frame
 (for mechanism
 assembly)

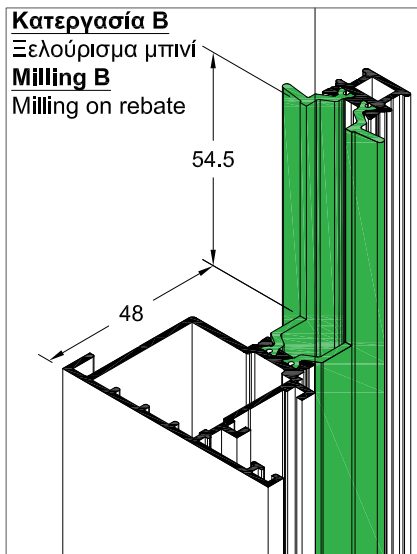

! ΠΡΟΣΟΧΗ
 Το μπινι της κάσας με το μπινι του φύλλου κόβονται με διαφορετικά φάτσα (μπινι κάσας κάμερα προς τα μέσα και μπινι φύλλου κάμερα προς τα έξω).
ATTENTION
 Frame rebate along with sash rebate shall be cut to different angles (frame rebate chamber C.E. to the inside, and sash rebate chamber C.E. to the outside).

ΣΤΑΔΙΑ ΚΑΤΑΣΚΕΥΗΣ ΠΕΡΙΣΤΡΕΦΟΜΕΝΟΥ ΠΑΡΑΘΥΡΟΥ
STEPS OF CONSTRUCTION FOR PIVOT WINDOW

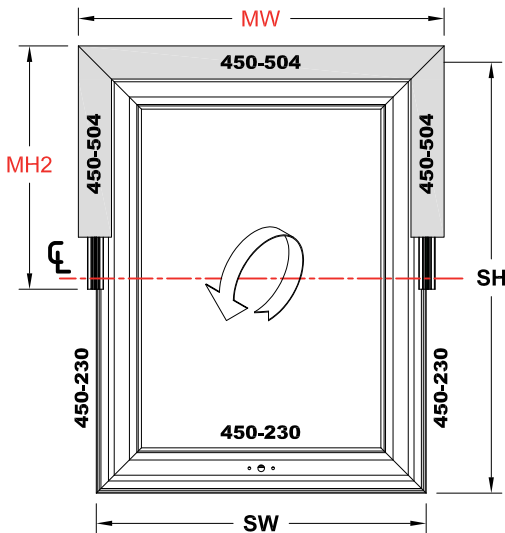

Μέτρα κοπής φύλλου / Cutting dimensions for sash	
Πλάτος / Width:	SW=FW-122
Ύψος / Height:	SH=FH-122
Μέτρα κοπής μπινι φύλλου / Cutting dimensions of rebate (sash) !	
Πλάτος μπινι / Width of rebate :	MW=FW-57
Ύψος μπινι φύλλου / Height of rebate:	MH2=(FH/2)-9

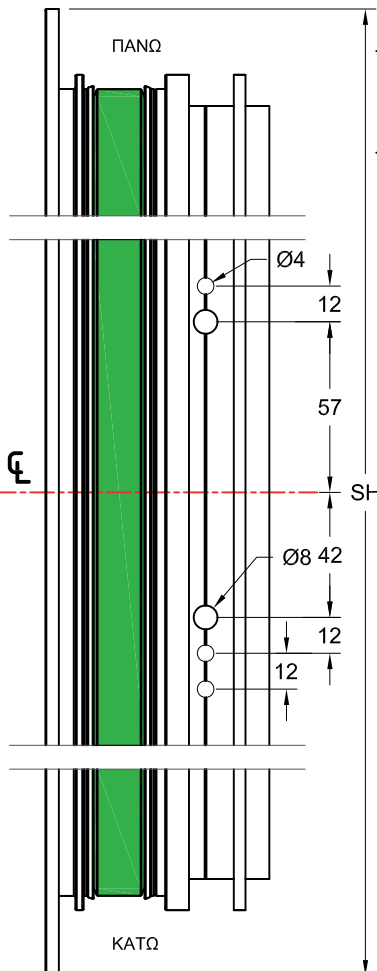
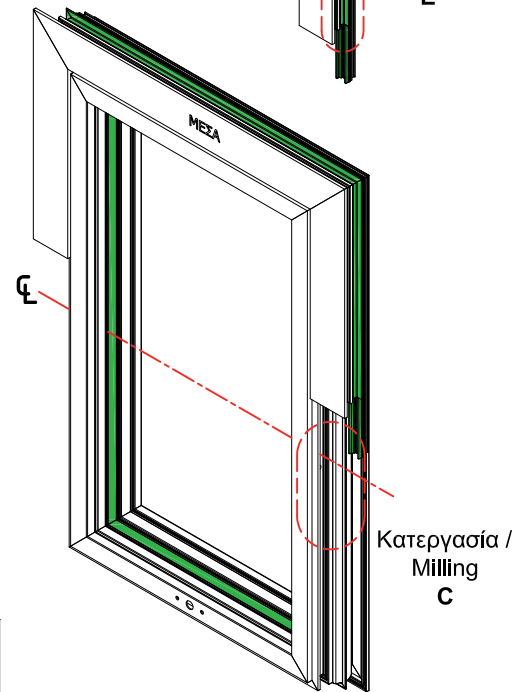

ΚΑΤΕΡΓΑΣΙΑ C
 Τρύπημα φύλλου
 (για τοποθέτηση του
 μηχανισμού)
MILLING C
 Milling on sash
 (for mechanism
 assembly)

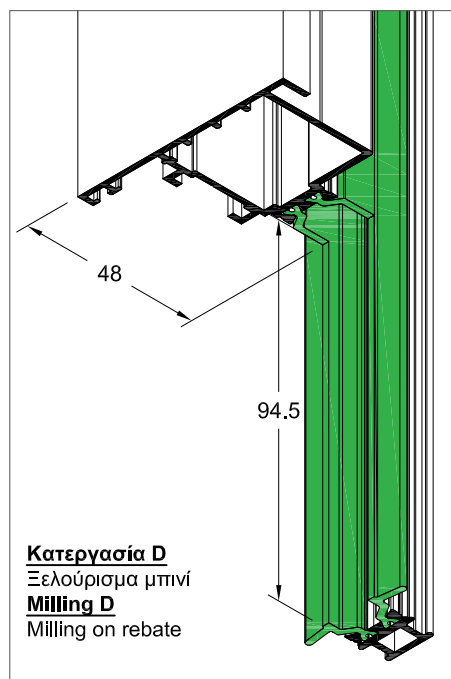

Κατεργασία D
 Ξελοούρισμα μπινι
Milling D
 Milling on rebate

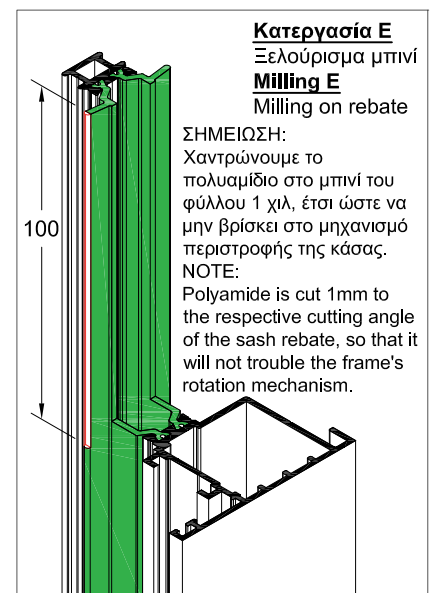

Κατεργασία E
 Ξελοούρισμα μπινι
Milling E
 Milling on rebate

ΣΗΜΕΙΩΣΗ:
 Χαντρώνουμε το πολυαμιδίο στο μπινι του φύλλου 1 χιλ, έτσι ώστε να μην βρίσκει στο μηχανισμό περιστροφής της κάσας.
NOTE:
 Polyamide is cut 1mm to the respective cutting angle of the sash rebate, so that it will not trouble the frame's rotation mechanism.

ΤΟΠΟΘΕΤΗΣΗ ΜΗΧΑΝΙΣΜΟΥ ΠΕΡΙΣΤΡΟΦΗΣ ΚΑΙ ΚΛΕΙΔΩΜΑΤΩΝ ASSEMBLY OF PIVOT MECHANISM AND LOCKING SYSTEM

ΜΕΓΕΘΟΣ/ ΒΑΡΟΣ ΦΥΛΛΟΥ

Ελάχιστο ύψος φύλλου **600mm** (Κάσας **722mm**)
Ελάχιστο πλάτος φύλλου **540mm** (Κάσας **662mm**)
Μέγιστο βάρος φύλλου **175kg**

SIZE / WEIGHT

Minimum sash height **600mm** (Frame **722mm**)
Minimum sash width **540mm** (Frame **662mm**)
Maximum sash weight **175kg**

ΡΥΘΜΙΣΕΙΣ ΠΑΡΑΘΥΡΟΥ WINDOW ADJUSTMENT

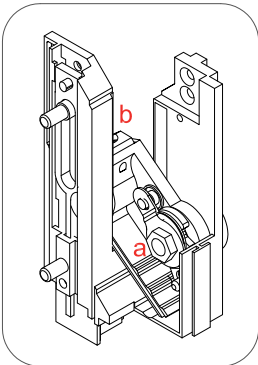

- a. Ρύθμιση φρένου φύλλου κατά το άνοιγμα από 0°-54° (Κλειδί Νο17)
- b. Ρύθμιση φρένου φύλλου κατά το άνοιγμα από 54°-180° (Κατσαβίδι)

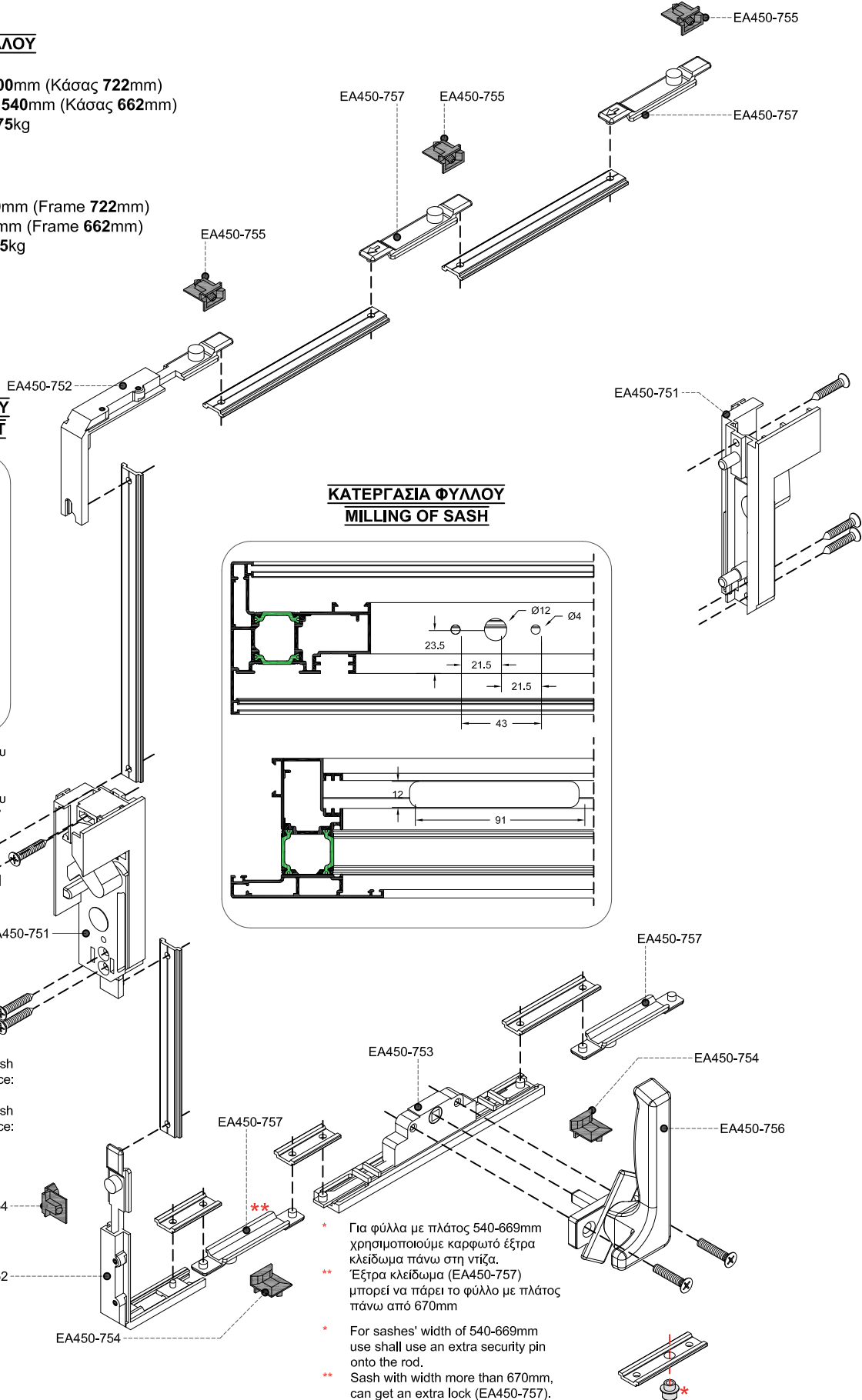

ΚΑΤΕΡΓΑΣΙΑ ΦΥΛΛΟΥ MILLING OF SASH

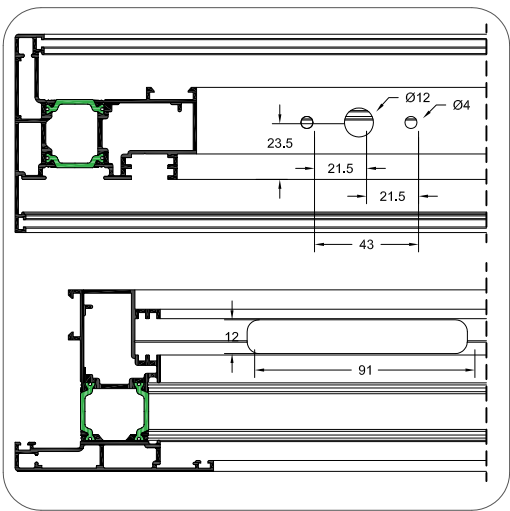

- a. Adjustment range of sash brake for the opening sequence: 0°-54° (Wrench No17)
- b. Adjustment range of sash brake for the opening sequence: 54°-180° (Screwdriver)

- * Για φύλλα με πλάτος 540-669mm χρησιμοποιούμε καρφωτό εξτρα κλειδωμα πάνω στη ντιζα.
- ** Έξτρα κλειδωμα (EA450-757) μπορεί να πάρει το φύλλο με πλάτος πάνω από 670mm
- * For sashes' width of 540-669mm use shall use an extra security pin onto the rod.
- ** Sash with width more than 670mm, can get an extra lock (EA450-757).

ΣΤΑΔΙΑ ΚΑΤΑΣΚΕΥΗΣ ΜΗΧΑΝΙΣΜΟΥ ΠΕΡΙΣΤΡΕΦΟΜΕΝΟΥ ΠΑΡΑΘΥΡΟΥ
STEPS OF CONSTRUCTION OF MECHANISM FOR PIVOT WINDOW

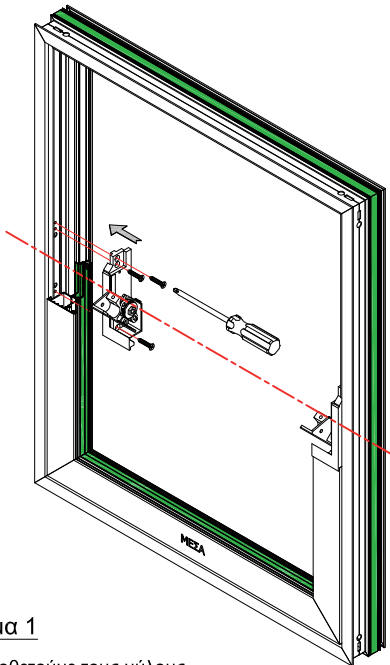

Βήμα 1

Τοποθετούμε τους μύλους περιστροφής στην κάσα έχοντας ήδη χαντρωμένο και τοποθετημένο το μπινι.

STEP 1

We put the mechanism for pivot window in place onto the frame, while the rebate is already being cut and placed accordingly.

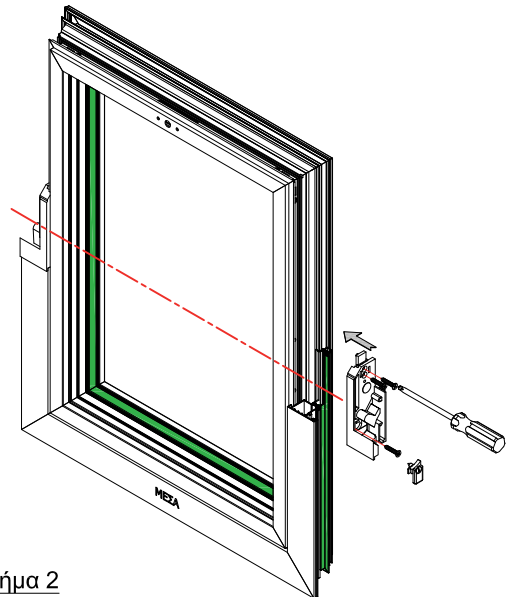

Βήμα 2

Συνεχίζουμε αντίστοιχα με την ίδια διαδικασία και στο φύλλο.

STEP 2

We move on with the same procedure for the sash, respectively.

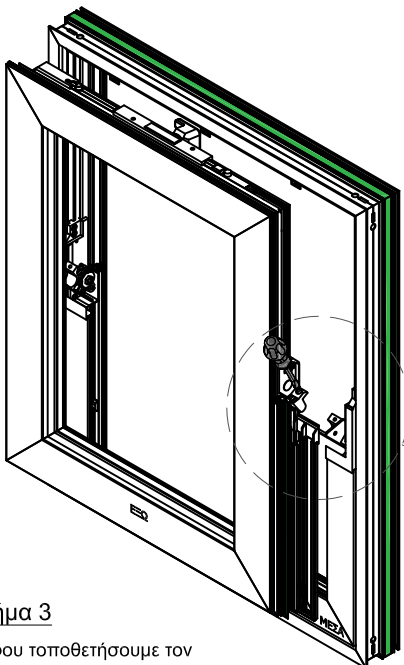

Βήμα 3

Αφού τοποθετήσουμε τον μηχανισμό κλειδώματος, γυρίζουμε το φύλλο ανάποδα και εισχωρούμε τον μηχανισμό του φύλλου σε αυτόν της κάσας.

Βήμα 3

After putting the locking mechanism in place, we overturn the sash, and we insert the sash mechanism into the frame mechanism.

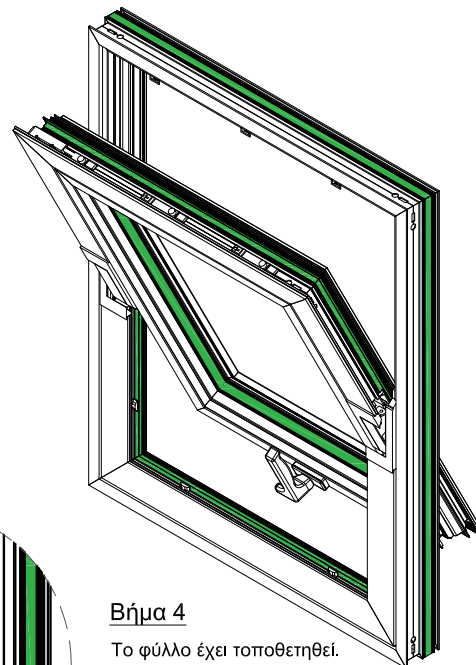
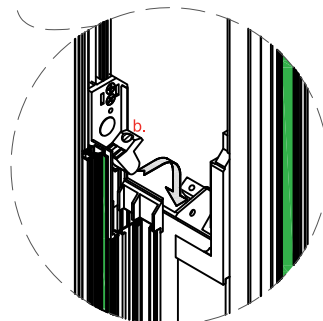

Βήμα 4

Το φύλλο έχει τοποθετηθεί. Συνεχίζουμε με τις απαραίτητες ρυθμίσεις για να ορίσουμε το φρένο του φύλλου.

Βήμα 4

Sash has been set. We go on with the required adjustments needed for the sash brake.

W450

Κατασκευαστικές Λεπτομέρειες Top Swing -
Construction Details of Top Swing

ΓΕΝΙΚΗ ΑΠΕΙΚΟΝΙΣΗ ΚΑΤΑΣΚΕΥΗΣ TOP SWING
GENERAL TOP SWING VIEW

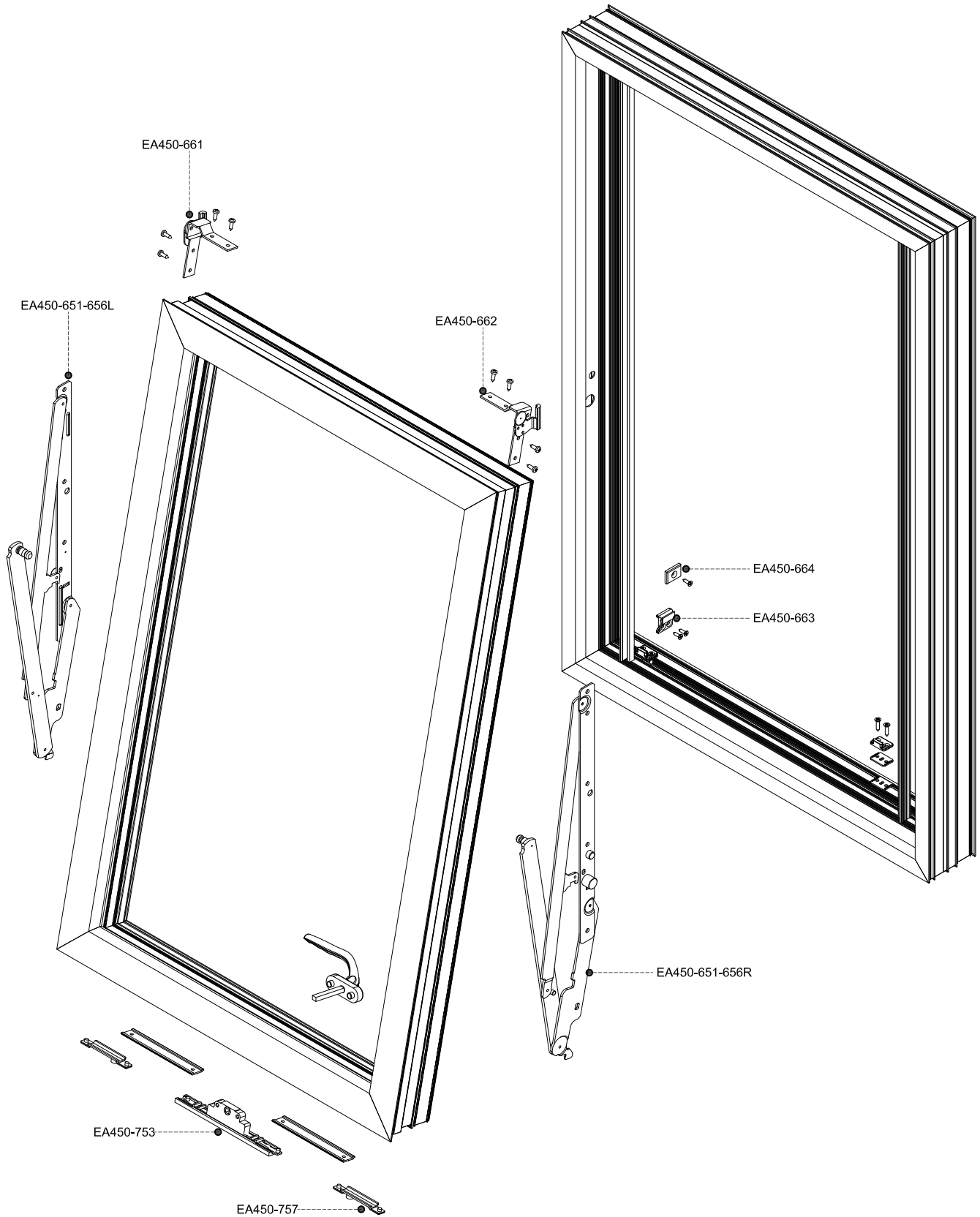

ΓΕΝΙΚΗ ΑΠΕΙΚΟΝΙΣΗ ΚΑΤΑΣΚΕΥΗΣ TOP SWING
GENERAL TOP SWING VIEW

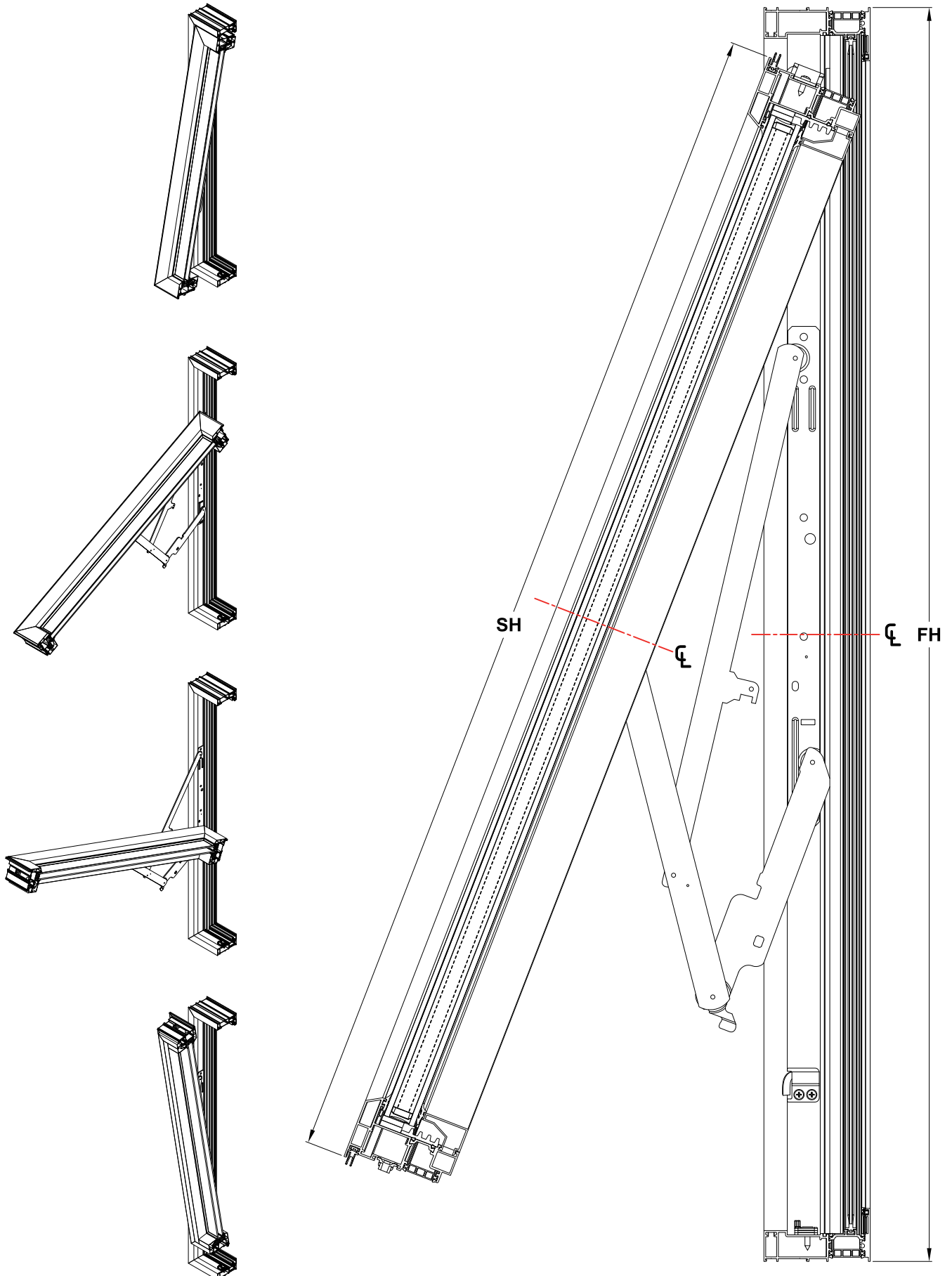

ΚΑΤΕΡΓΑΣΙΑ ΚΑΣΑΣ ΓΙΑ ΤΟΠΟΘΕΤΗΣΗ ΚΟΥΜΠΑΣΟΥ
ARM INSTALLATION

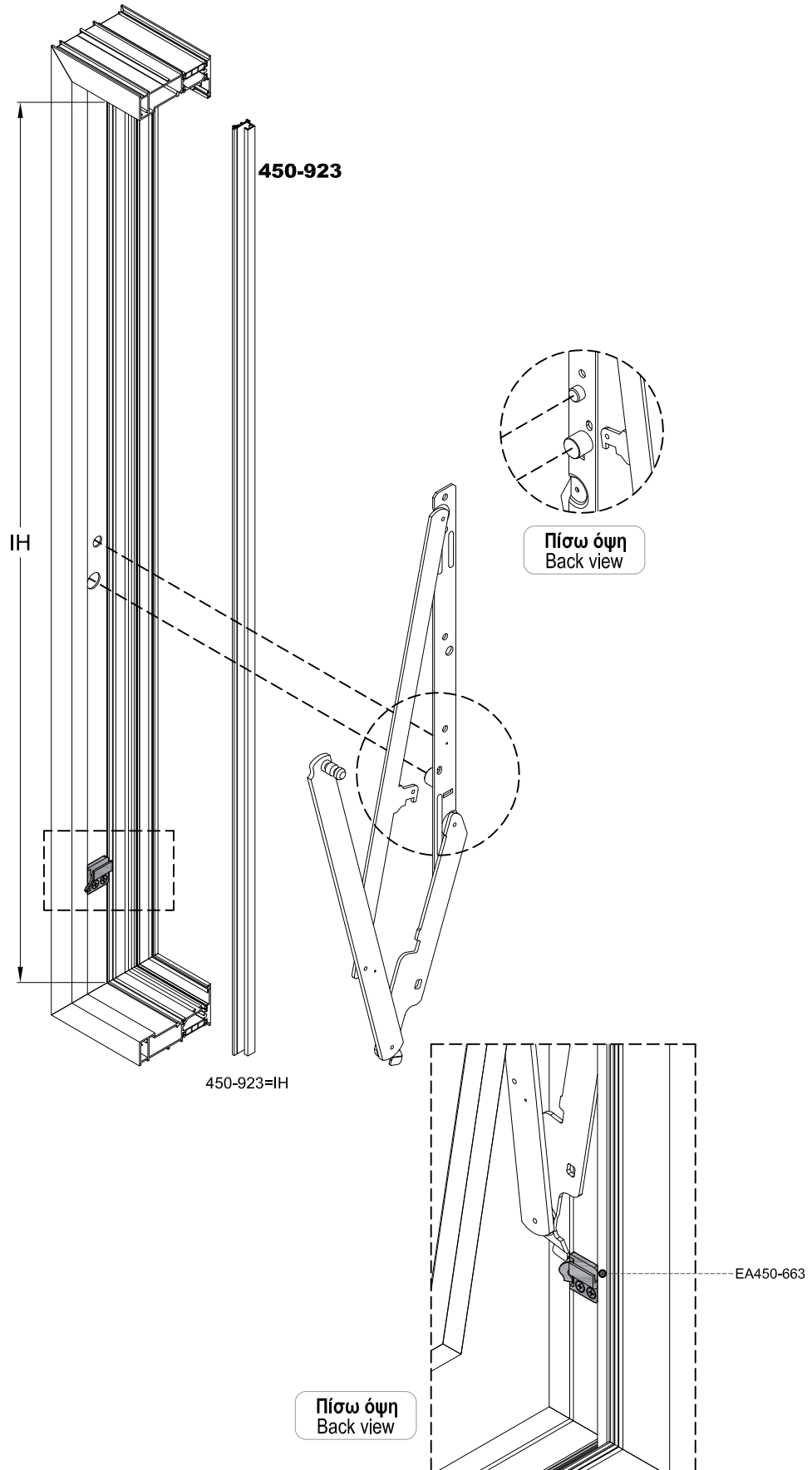

ΚΑΤΕΡΓΑΣΙΑ ΚΑΣΑΣ-ΦΥΛΛΟΥ ΓΙΑ ΤΟΠΟΘΕΤΗΣΗ ΚΟΥΜΠΑΣΟΥ
MILLING IN SASH AND FRAME FOR ARM INSTALLATION

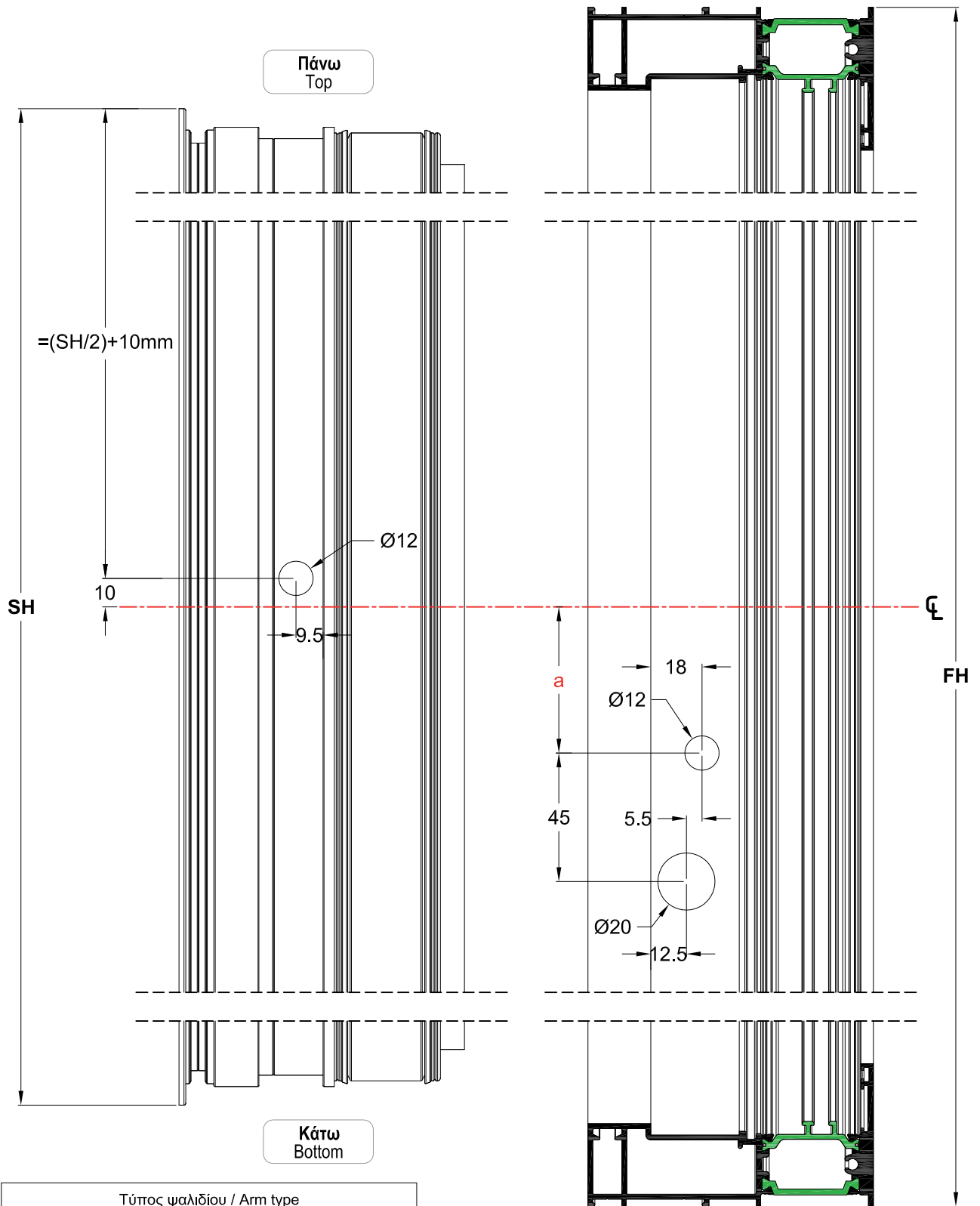

Τύπος φαλιδιού / Arm type		
Φαλιδί / Arm	Ύψος κατασκευής / Total height	a
S1	485-599*	-29,6
S2	600-859	-9,7
S3	860-998	50,2
S4	999-1198	50,2
S5	1199-1398	80,2
S6	1399-1600	70,2

ΣΗΜΕΙΩΣΗ:
 Μέγιστο βάρος φύλλου 60kg
NOTE:
 Maximum sash weight 60kg.

* Η θέση καθαρισμού δεν είναι δυνατή.
 * Window may not be possible to operate to washing position.

W450

Μηχανισμοί Περιμετρικού Κλειδώματος -
Multi-locking Mechanisms

ΣΗΜΕΙΑ ΤΟΠΟΘΕΤΗΣΗΣ ΠΕΡΙΜΕΤΡΙΚΟΥ ΜΗΧΑΝΙΣΜΟΥ ΣΤΗΝ ΚΑΞΑ
INSTALLATION OF ALU16 MECHANISM ON FRAME

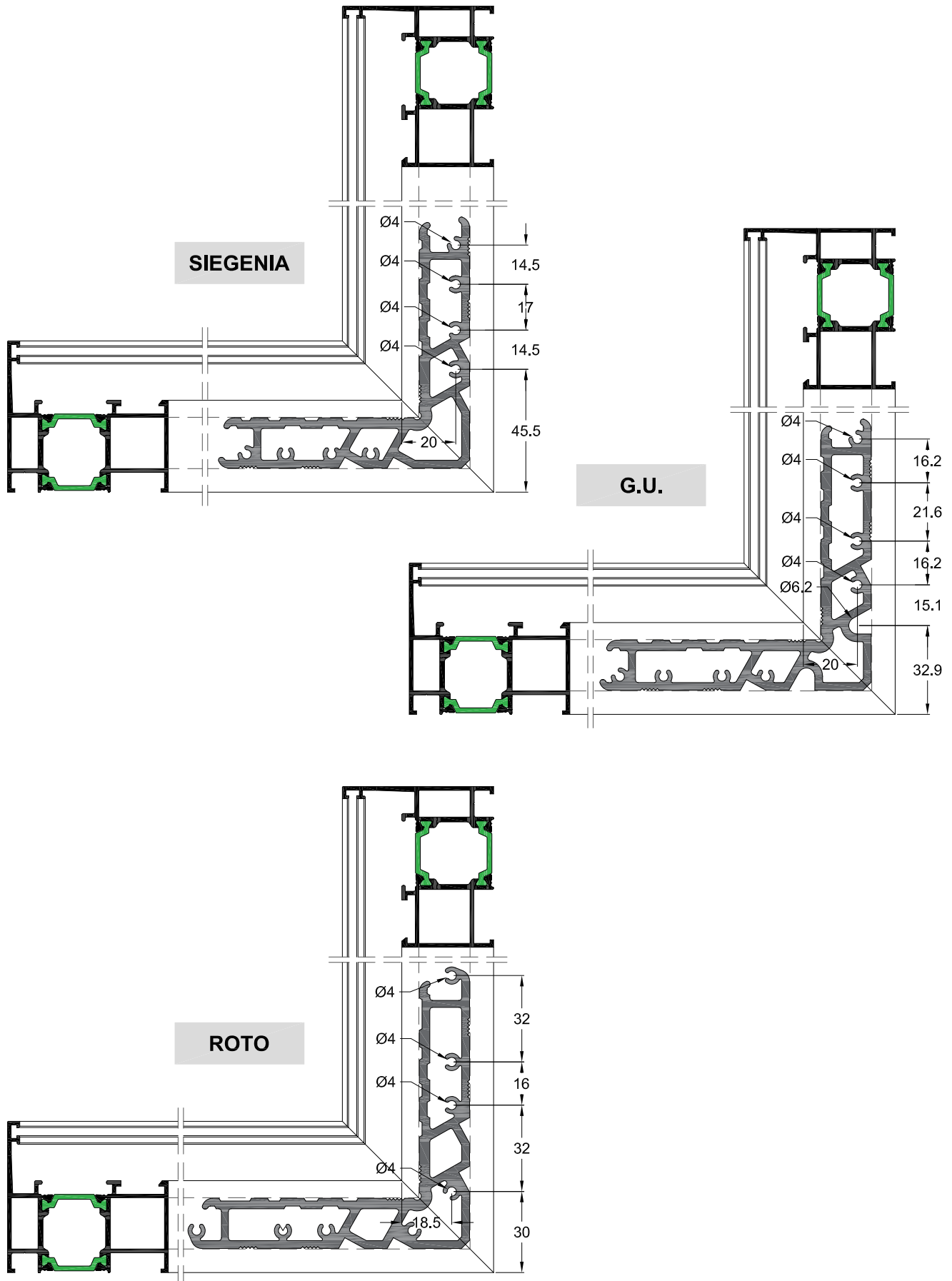

ΔΙΦΥΛΛΟ ΜΕ ΑΝΑΚΛΙΣΗ (2ο ΦΥΛΛΟ)
TILT AND TURN DOUBLE OPENING (2nd SASH)

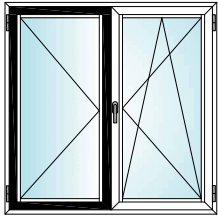



CAMERA EUROPEA

 Εξαρτήματα κάσας
Frame's accessories

 Εξαρτήματα φύλλου
Sash's accessories

Χρώματα
Colours

Λευκό/White 
 Ασημί/Silver 
 Μαύρο/Black 

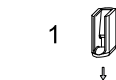
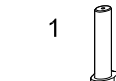
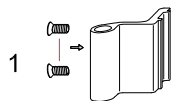
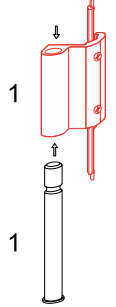
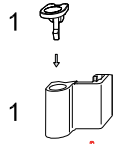
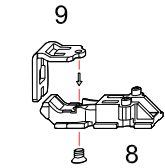

No	Κωδικός -Code	Περιγραφή - Description
1	U0120-01SI	Μεντεσές ανάκλισης LM2200-B1/10 Hinge set LM2200-B1/10
8	U0310-04SI	Ψαλίδι 2ου φύλλου LM4200/2200-D TS B5/100 Scissor for 2nd leaf
9	U0310-03SI	Προσθήκη ψαλιδιού 2ου φύλλου LM2200 B1/20 Scissor addition for 2nd leaf
11b	U0310-01SI	Σετ σιρτών 2ου φυλλου LM-DS/K DN A0004 Z5.0 TS B1/20 Bolt kit for second sash LM-DS
11c	U0310-02SI	Λεβιές για σίρτες DS/A DN A004 Z5.0 TS B1/20 Lever for bolts DS/A DN A004

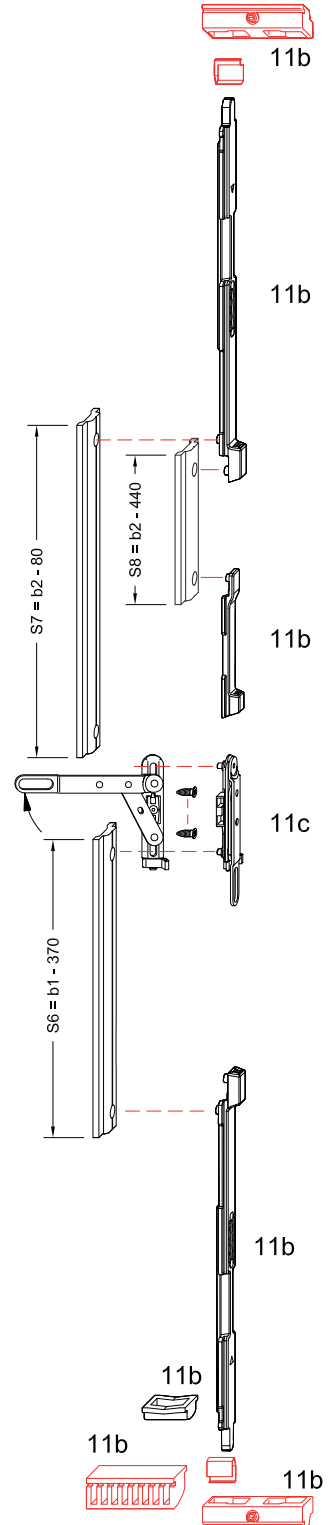

ΔΙΦΥΛΛΟ ΜΕ ΑΝΑΚΛΙΣΗ (1ο ΦΥΛΛΟ)
TILT AND TURN DOUBLE OPENING (1st SASH)

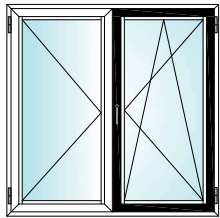

CAMERA EUROPEA





Εξαρτήματα κάσας
Frame's accessories



Εξαρτήματα φύλλου
Sash's accessories

Χρώματα
Colours

Λευκό/White 
 Ασημί/Silver 
 Μαύρο/Black 

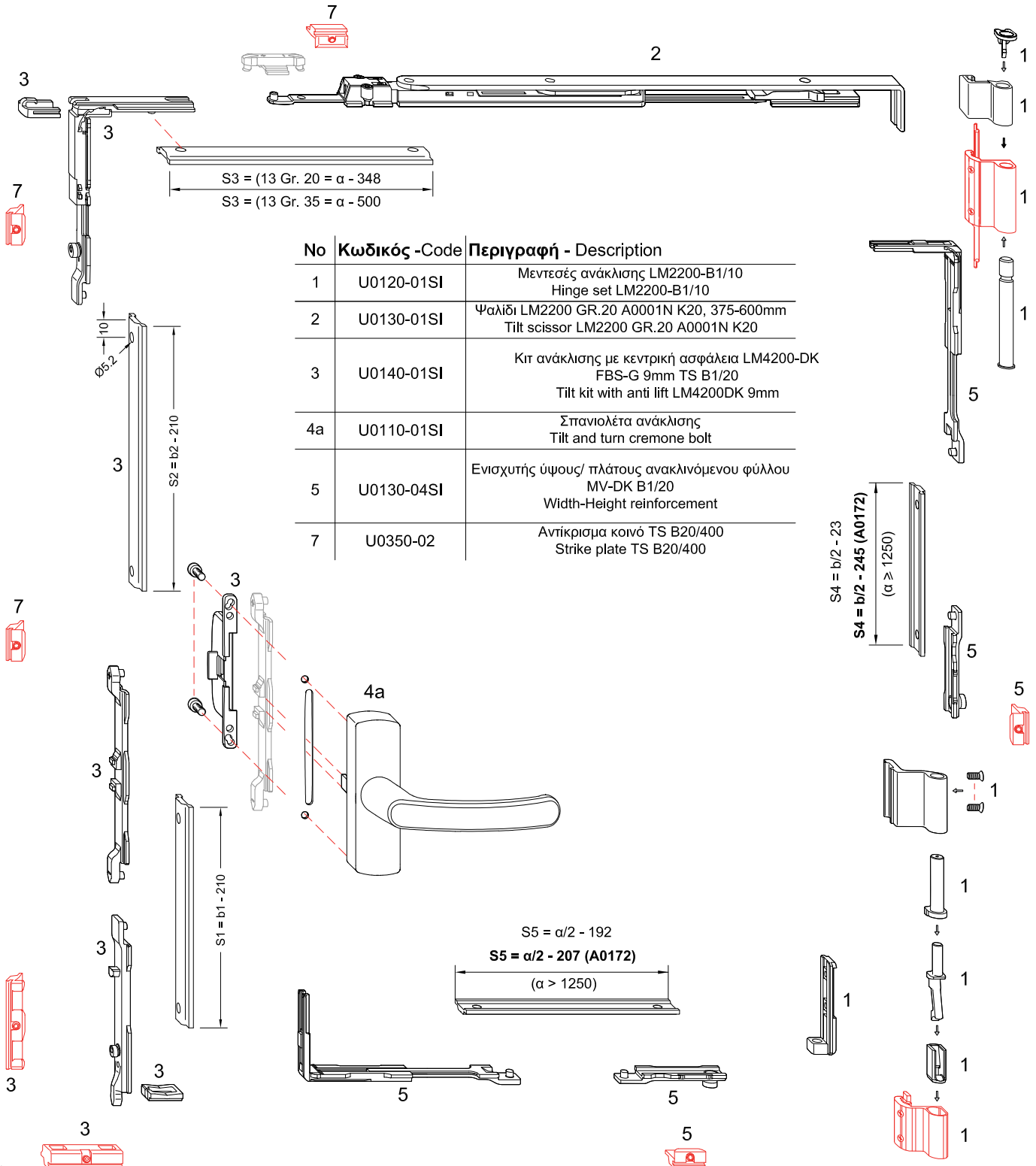

No	Κωδικός -Code	Περιγραφή - Description
1	U0120-01SI	Μεντεσές ανάκλισης LM2200-B1/10 Hinge set LM2200-B1/10
2	U0130-01SI	Ψαλίδι LM2200 GR.20 A0001N K20, 375-600mm Tilt scissor LM2200 GR.20 A0001N K20
3	U0140-01SI	Κιτ ανάκλισης με κεντρική ασφάλεια LM4200-DK FBS-G 9mm TS B1/20 Tilt kit with anti lift LM4200DK 9mm
4a	U0110-01SI	Σπανιολέτα ανάκλισης Tilt and turn cremone bolt
5	U0130-04SI	Ενισχυτής ύψους/ πλάτους ανακλινόμενου φύλλου MV-DK B1/20 Width-Height reinforcement
7	U0350-02	Αντίκρισμα κοινό TS B20/400 Strike plate TS B20/400

ΦΕΓΓΙΤΗΣ
TILT ONLY

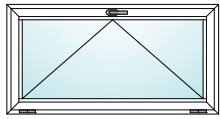

CAMERA EUROPEA

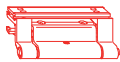
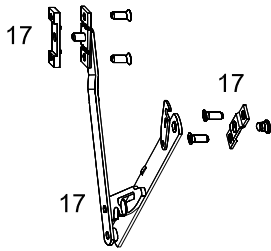
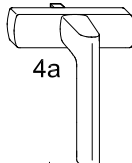
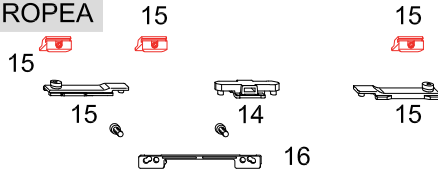

Εξαρτήματα κάσας
Frame's accessories



Εξαρτήματα φύλλου
Sash's accessories

Χρώματα
Colours

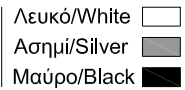

No	Κωδικός -Code	Περιγραφή - Description
4a	U0110-01SI	Σπανιολέτα ανάκλισης Tilt and turn cremone bolt
14	U0510-05SI	Μεταφορέας κίνησης σπανιολέτας Cremone bolt trans gear
15	U0510-04SI	Κιτ φεγγίτη VS LM-K TS B1/20 Tilt only kit VS LM-K TS B1/20
16	U0160-12SI	Πλακάκι ενίσχυσης σπανιολέτας Cremone bolt reinforcement plate
17	U0160-08SI	Μπράτσο φεγγίτη GR.1 για ύψος 450-600 mm Tilt only stay fang-putz-schere GR.1
	U0160-09SI	Μπράτσο φεγγίτη GR.2 για ύψος 601-1200 mm Tilt only stay fang-putz-schere GR.2

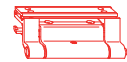
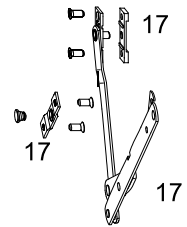

ΦΕΓΓΙΤΗΣ ΜΕ ΚΡΥΦΟ ΜΗΧΑΝΙΣΜΟ
TILT ONLY WITH CONCEALED HINGE

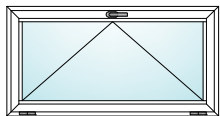

CAMERA EUROPEA

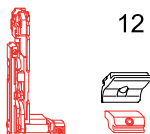
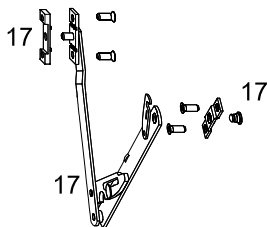
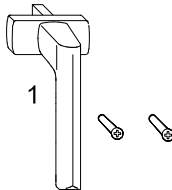
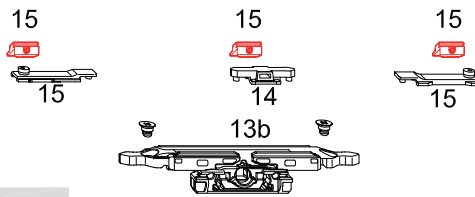

Εξαρτήματα κάσας
Frame's accessories



Εξαρτήματα φύλλου
Sash's accessories

Χρώματα
Colours

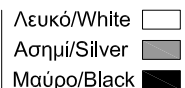

No	Κωδικός -Code	Περιγραφή - Description
1	US710-01SI	Πόμολο καρέ Siegenia Handle Siegenia
12	U0310-05SI	Ενισχυτής 2ου φύλλου MV LM4200-D TS BS TS B1/20 Reinforcement for 2nd leaf
13b	U0140-04SI	Γρυλάκη για καρέ χερούλι με ασφάλεια ανάκλισης FBS M6 TRIAL/RR TS B1/20 Cremone gear for spindle hand tilt saf
14	U0510-05SI	Μεταφορέας κίνησης σπανιολέτας Cremone bolt trans gear
12	U0310-05SI	Ενισχυτής 2ου φύλλου MV LM4200-D TS BS TS B1/20 Reinforcement for 2nd leaf
15	U0510-04SI	Κιτ φεγγίτη VS LM-K TS B1/20 Tilt only kit VS LM-K TS B1/20
17	U0160-08SI	Μπράτσο φεγγίτη GR.1 για ύψος 450-600 mm Tilt only stay fang-putz-schere GR.1
	U0160-09SI	Μπράτσο φεγγίτη GR.2 για ύψος 601-1200 mm Tilt only stay fang-putz-schere GR.2

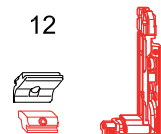
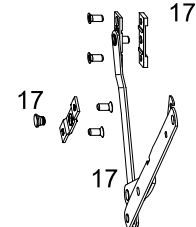

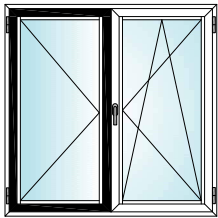

ΔΙΦΥΛΛΟ ΜΕ ΑΝΑΚΛΙΣΗ (2ο ΦΥΛΛΟ)
TILT AND TURN DOUBLE OPENING (2nd SASH)



CAMERA ALU 16

Κόψιμο σύρτη πάνω και κάτω
Gear cutting upper & lower section

 Εξαρτήματα κάσας
 Frame's accessories

 Εξαρτήματα φύλλου
 Sash's accessories

Χρώματα
 Colours

RAL 9016 
 RAL 8022 
 Ev1 K100 
 TITAN MAT 
 BRONZE 
 RAL 9005 

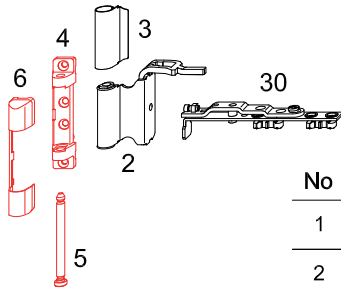

No	Κωδικός -Code	Περιγραφή - Description
1	US710-01SI	Πόμολο καρτέ Siegenia Handle Siegenia
2	E9705-10SG	Συνδετικό ψαλιδίου KF-12/20-9 Stay hinge
3	E9708-02SG	Κάλυμμα συνδετικού ψαλιδίου Cover cap for scissor linkage
4	E9702-05SG	Μεντεσές κάσας πάνω KF D3X3 TS K100 Top hinge KF D3X3
5	E9702-06SG	Πύρος για πάνω μεντεσέ κάσας D6 TS K500 Upper hinge bolt
6	E9708-01SG	Πάνω κάλυμμα για μεντεσέ κάσας Upper cover cap hinge leaf
9	E9702-07SG	Μεντεσές φύλλου δεξιά KF-12/20-9 Sash hinge right
10	E9708-05SG	Αριστερό κάλυμμα μεντεσέ φύλλου Left cover for hinges
11	E9702-04SG	Μεντεσές κάσας κάτω "MB" KF D3X3 TS K100 Bottom hinge D3X3
12	E9708-04SG	Κάτω κάλυμμα για μεντεσέ κάσας Bottom cover cap hinge sash
13	E9708-03SG	Κάτω κάλυμμα βιδών για μεντεσέ κάσας Bottom cover cap hinge sash screws
17	E9707-04SG	Ενίσχυση πλάτους GR.50 801mm-1260mm Width enforcement GR.50 801mm-1260mm
18	E9706-02SG	Πάνω γωνία απλή VSO TS K50 410mm-1560mm Upper corner VSO TS K50 410mm-1560mm
19	E9703-03SG	Σπανιολέτα-Γρύλος 3 GR.0 480mm-680mm Gear 3 GR.0 480mm-680mm
21	E9706-06SG	Γωνία ανάκλισης ασφαλείας 290mm-1560mm 12-20/9 Corner drive VSU S-ES Securit 290mm-1560mm 12-20/9
22	E9701-07SG	Αντίκρουσμα ανάκλισης S-ES 12/20-9 Tilt lock stricker S-ES 12/20-9
24	E9701-03SG	ΑΝΤΙΚΡΥΣΜΑ ΚΟΙΝΟ 12/20-9 Adjustable 12/20-9
25	E9701-09SG	Αντίκρουσμα μπινιού A2000 TS K500 Striking plate for central adapter
30	E9705-02SG	Ψαλίδι τυφλό 7 DF Clip TS K25 2ου φύλλου Stay For Sash 7 DF Clip TS K25
33	E9702-03SG	Μεντεσές φύλλου 2ου φύλλου MV TS K100 Hinges for second sash MV TS K100
34	E9702-02SG	Μεντεσές κάσας 2ου φύλλου 12/20-9 Sash hinge 2nd leaf 12/20-9
38	E9709-01SG	Σνάπερ μπινιού A2000 TS K100 Snaper central adapter A2000 TS K100
39	E9709-05SG	Μπίλια για σνάπερ 7mm TS B50/500 Bolt for snapper 7mm TS B50/500
41	E9706-15SG	Περιοριστικό κίνησης πομόλου 90° Travel restrictor for handle 90°

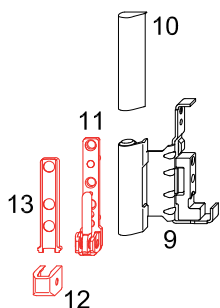
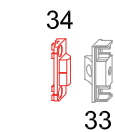
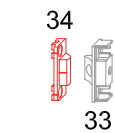
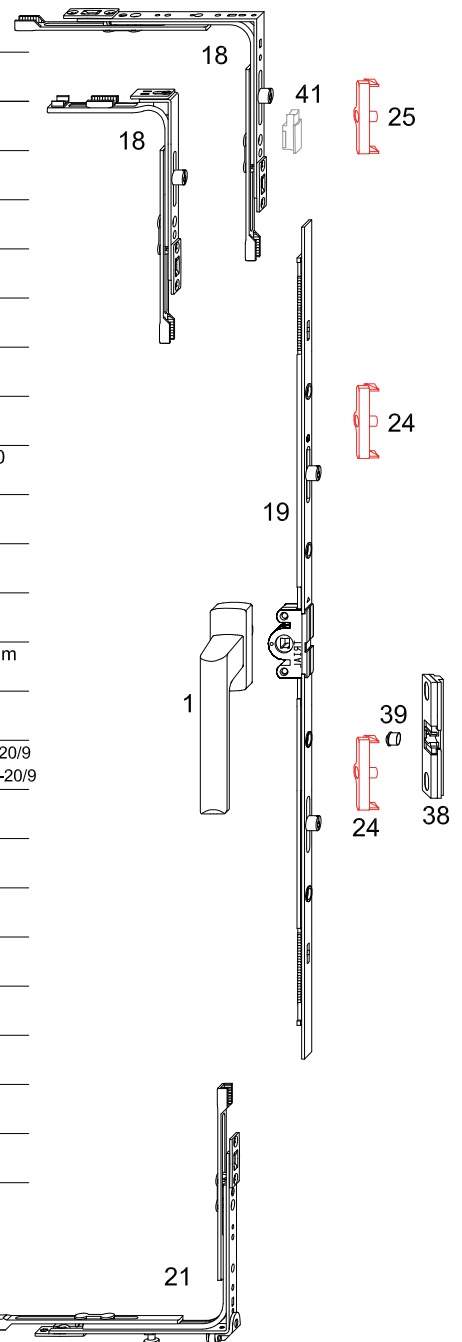

ΔΙΦΥΛΛΟ ΜΕ ΑΝΑΚΛΙΣΗ (1ο ΦΥΛΛΟ)
TILT AND TURN DOUBLE OPENING (1st SASH)

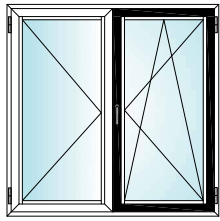

CAMERA ALU 16

Κόψιμο σύρτη πάνω και κάτω
Gear cutting upper & lower section



Εξαρτήματα κάσας
 Frame's accessories

Εξαρτήματα φύλλου
 Sash's accessories

Χρώματα
 Colours

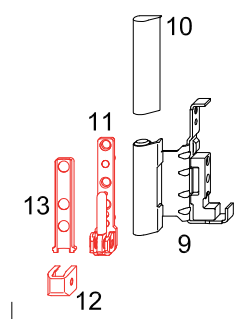
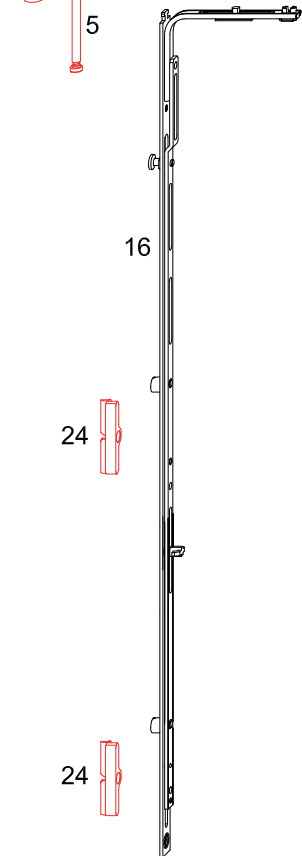
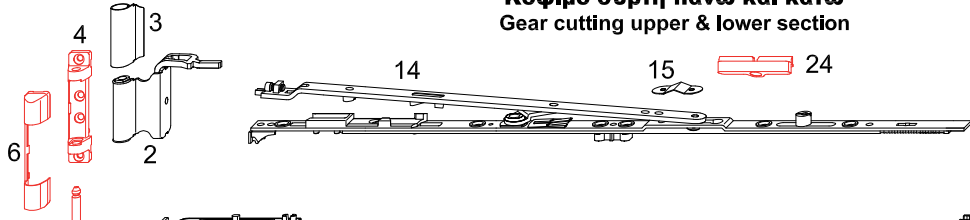

- RAL 9016
- RAL 8022
- En1 K100
- TITAN MAT
- BRONZE
- RAL 9005

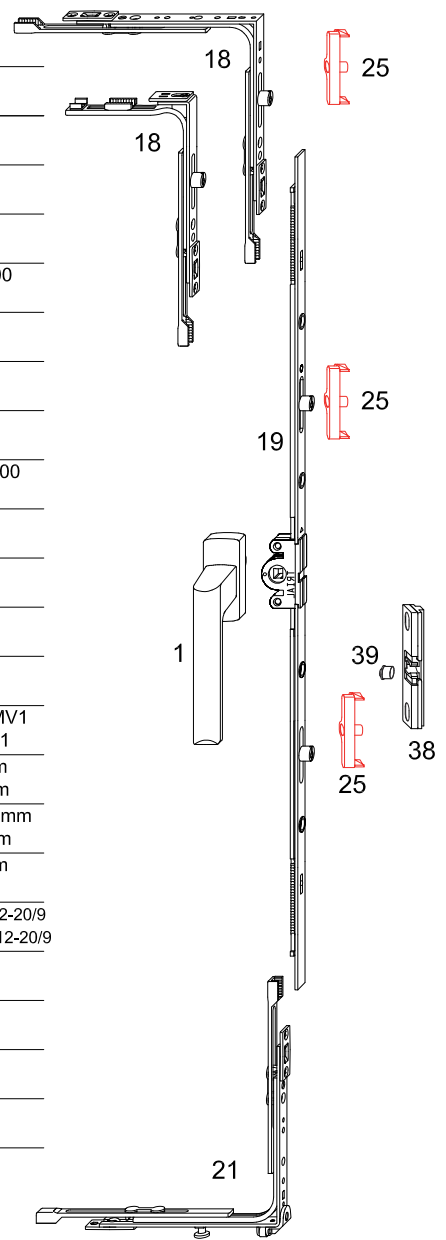

No	Κωδικός -Code	Περιγραφή - Description
1	US710-01SI	Πόμολο καρέ Siegenia Handle Siegenia
2	E9705-10SG	Συνδετικό ψαλιδίου KF-12/20-9 Stay hinge
3	E9708-02SG	Κάλυμμα συνδετικού ψαλιδίου Cover cap for scissor linkage
4	E9702-05SG	Μεντεσές κάσας πάνω KF D3X3 TS K100 Top hinge KF D3X3
5	E9702-06SG	Πύρος πάνω για μεντεσέ κάσας D6 TS K500 Upper hinge bolt
6	E9708-01SG	Πάνω κάλυμμα για μεντεσέ κάσας Upper cover cap hinge leaf
9	E9702-07SG	Μεντεσές φύλλου δεξιά KF-12/20-9 Sash hinge right
10	E9708-05SG	Αριστερό κάλυμμα για μεντεσέ φύλλου Left cover for hinges
11	E9702-04SG	Μεντεσές κάσας κάτω "MB" KF D3X3 TS K100 Bottom hinge D3X3
12	E9708-04SG	Κάτω κάλυμμα μεντεσέ κάσας Bottom cover cap hinge sash
13	E9708-03SG	Κάτω κάλυμμα βιδών μεντεσέ κάσας Bottom cover cap hinge sash screws
14	E9705-03SG	Ψαλίδι ανάκλισης 290mm-620mm Tilt & Turn scissor arm 290mm-620mm
15	E9705-07SG	Περιοριστής ανάκλισης 100mm Tilt restrictor 100mm
16	E9706-08SG	Γωνία - Ενισχυτής GR.50 800mm-1200mm MV1 reinforcement corner 800mm-1200mm MV1
17	E9707-04SG	Ενίσχυση πλάτους GR.50 801mm-1260mm Width enforcement GR.50 801mm-1260mm
18	E9706-02SG	Πάνω γωνία απλή VSO TS K50 410mm-1560mm Upper corner VSO TS K50 410mm-1560mm
19	E9703-03SG	Σπανιολέτα-Γρύλος 3 GR.0 480mm-680mm Gear 3 GR.0 480mm-680mm
21	E9706-06SG	Γωνία ανάκλισης ασφαλείας 290mm-1560mm 12-20/9 Corner drive VSU S-ES Securit 290mm-1560mm 12-20/9
22	E9701-07SG	Αντίκρουσμα ανάκλισης S-ES 12/20-9 Tilt lock stricker S-ES 12/20-9
24	E9701-03SG	Αντίκρουσμα κοινό 12/20-9 Adjustable 12/20-9
25	E9701-09SG	Αντίκρουσμα μπινιού A2000 TS K500 Striking plate for central adapter
38	E9709-01SG	Σνάπερ μπινιού A2000 TS K100 Snapper central adapter A2000 TS K100
39	E9709-05SG	Μπίλια για σνάπερ 7mm TS B50/500 Bolt for snapper 7mm TS B50/500



**ΤΡΥΠΗΜΑ ΠΟΜΟΛΟΥ ΓΙΑ ΓΡΥΛΟ VARIABLE
HANDLE HEIGHTS FOR VARIABLE GEAR**

Κωδικός-Part number	Περιγραφή-Description	FFH	Διαστάσεις-Dimension (mm)						
			G2	A	B	C	D		
E9703.03SGX0000001	Μηχανισμός Μετάδοσης 3 Gr.0 Transmission Mechanism	480 - 680	240 - 340	700	350	-	-	0	0
E9703.04SGX0000001	Μηχανισμός Μετάδοσης 3 Gr.1a MV Transmission Mechanism	681 - 1180	340 - 590	900	450	76	-	1	2
E9703.06SGX0000001	Μηχανισμός Μετάδοσης 3 Gr.2 MV Transmission Mechanism	1000 - 1460	500 - 730	1180	590	150	-	1	4
E9703.07SGX0000001	Μηχανισμός Μετάδοσης 3 Gr.3 MV Transmission Mechanism	1461 - 1920	730 - 960	1640	820	150	-	2	8
E9703.08SGX0000001	Μηχανισμός Μετάδοσης 3 Gr.4 TL Transmission Mechanism	1880 - 2360	940 - 1180	2100	1050	300	298	2	10

* E9703.01SGX0000001	Γωνιά μετάδοσης κίνησης Gear with corner	365 - 430	125	476	140	64	-	1	2
* E9703.02SGX0000001	Γωνιά μετάδοσης κίνησης Gear with corner	431 - 600	190	541	140	64	-	1	3

* Μηχανισμός γωνίας κίνησης για μικρό ύψος φύλλου
*Gear with attached corner drive for small frame height

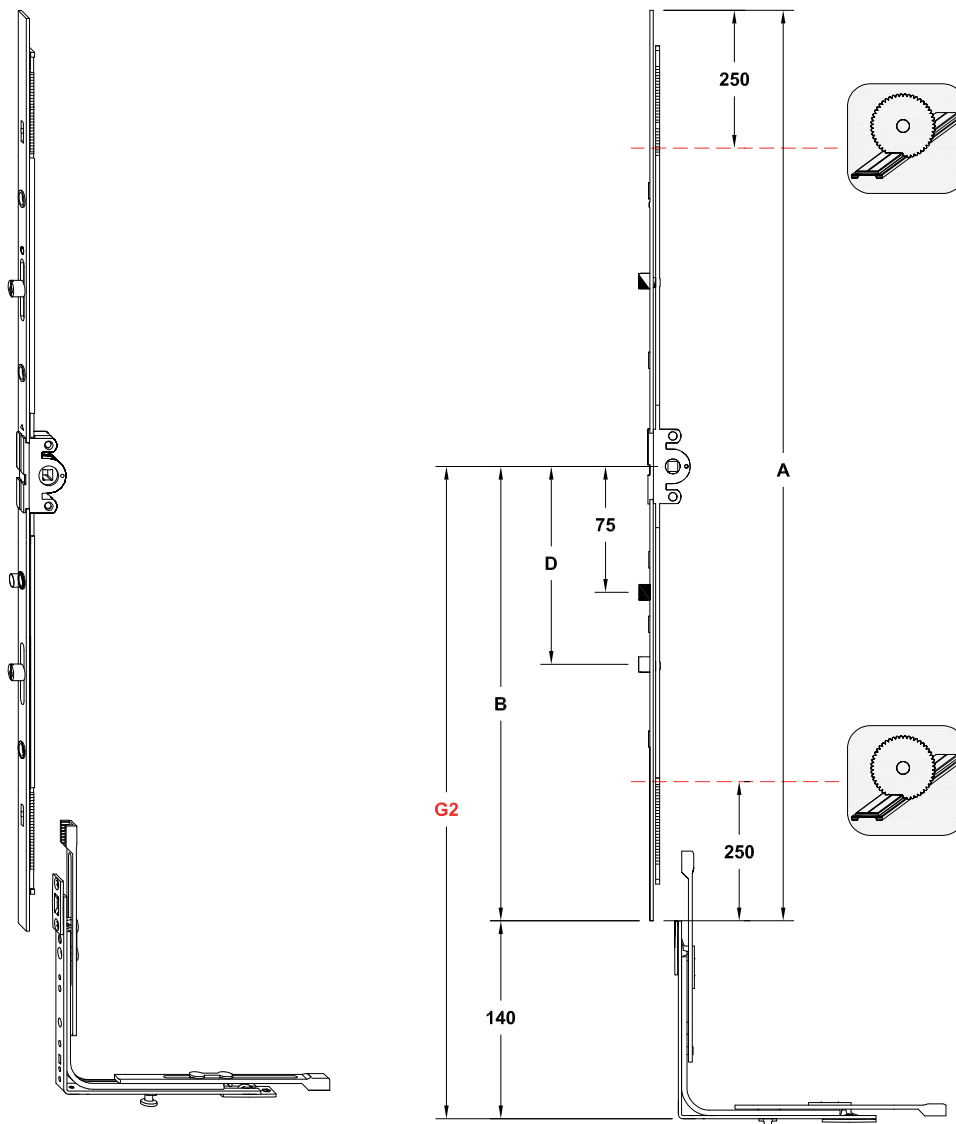

W450

Κινητή Περίδα - Movable Louver

ΟΡΙΖΟΝΤΙΑ ΤΟΜΗ ΠΑΤΖΟΥΡΙΟΥ ΜΕ ΚΙΝΗΤΗ ΠΕΡΙΔΑ
SHUTTERS'S HORIZONTAL SECTION WITH MOVABLE LOUVER

ΠΙΣΩ ΟΨΗ
BACK VIEW

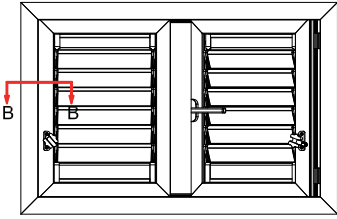

ΚΑΤΩΨΗ
TOP VIEW

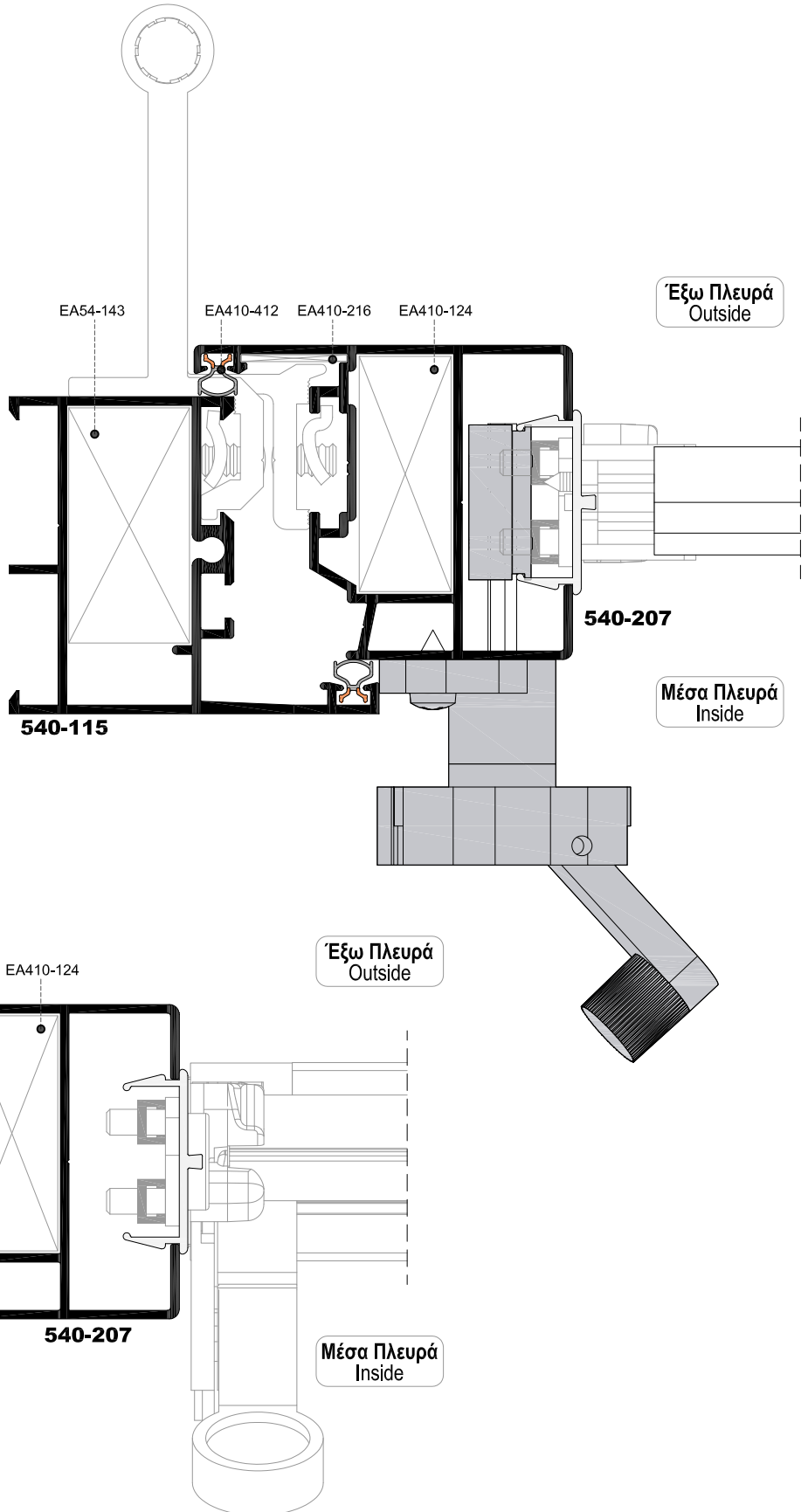
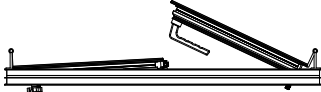

ΟΡΙΖΟΝΤΙΑ ΤΟΜΗ ΠΑΤΖΟΥΡΙΟΥ ΜΕ ΚΙΝΗΤΗ ΠΕΡΣΙΔΑ
SHUTTERS'S HORIZONTAL SECTION WITH MOVABLE LOUVER

ΠΙΣΩ ΟΨΗ
BACK VIEW

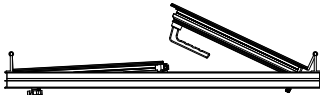
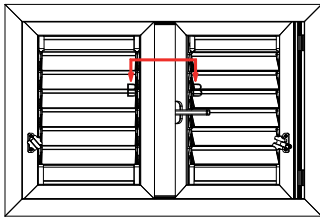

ΚΑΤΟΨΗ
TOP VIEW

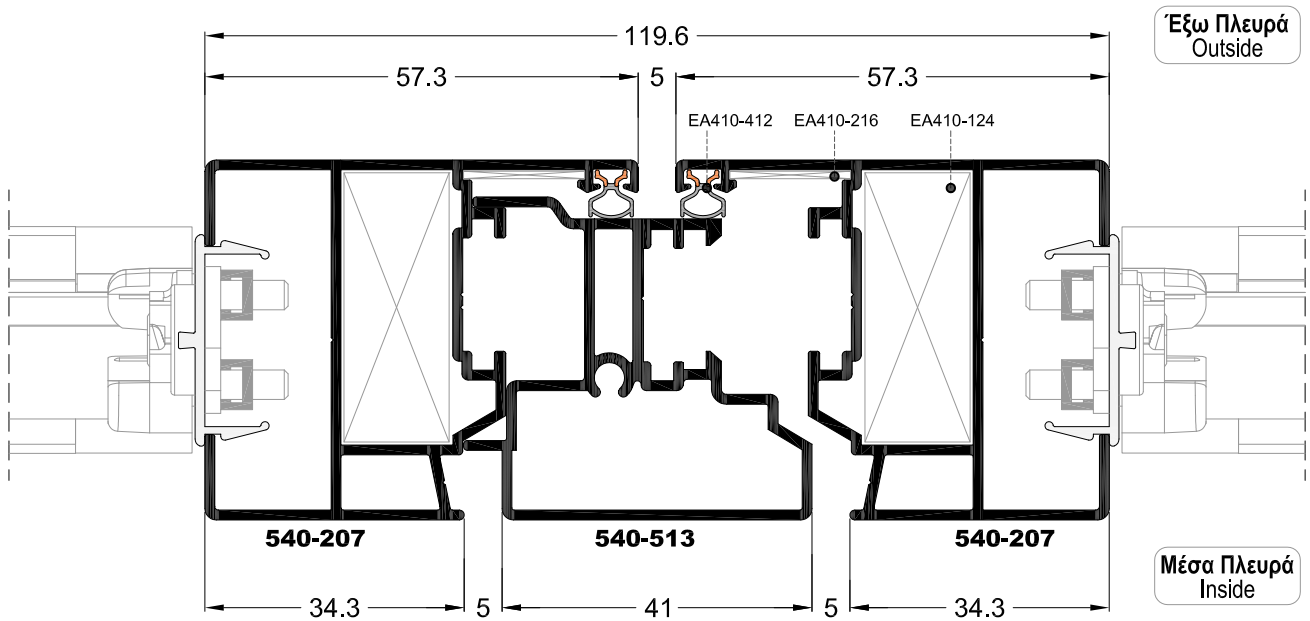

ΣΤΑΔΙΑ ΚΑΤΑΣΚΕΥΗΣ ΚΙΝΗΤΗΣ ΠΕΡΙΔΑΣ ΜΕ ΣΤΡΟΦΕΙΟ

CONSTRUCTION STEPS FOR MOBILE LOUVER WITH ROTARY HANDLE

Σημεία τοποθέτησης στροφείου
Installation locations for rotary handle

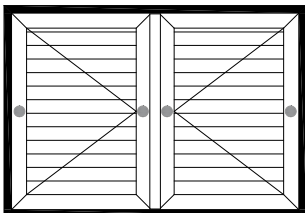

Οδηγίες κατασκευής - Construction steps

Τοποθετούμε τον μηχανισμό (3) στο πίσω μέρος της σκαλιέρας (1) και σημαδεύουμε τον άξονα κίνησης (Σχ.1 a). Κουμπώνουμε την σκαλιέρα στο φύλλο και ανοίγουμε τις σπές για το στροφείο (Σχ.1 b). Τοποθετούμε πάνω και κάτω τα πλαστικά τελειώματα (4, 5), το προφίλ 540-901 και 540-902 και κλείνουμε το φύλλο με τις γωνίες σύνδεσης. Κατόπιν συρταρώνουμε τις περιίδες έχοντας την σκαλιέρα σε ανοιχτή θέση.

Install the mechanism (3) to the rear of bar system (1) and mark the drive shaft (Figure 1 a). Fit the clip profile in sash and roll out the holes for the rotor (Figure 1 b). Place the upper and lower plastic trim (4, 5), the profile 540-901 and 540-902 and close the sash with corner joints. Then slide blinds having the clip profile in the open position.

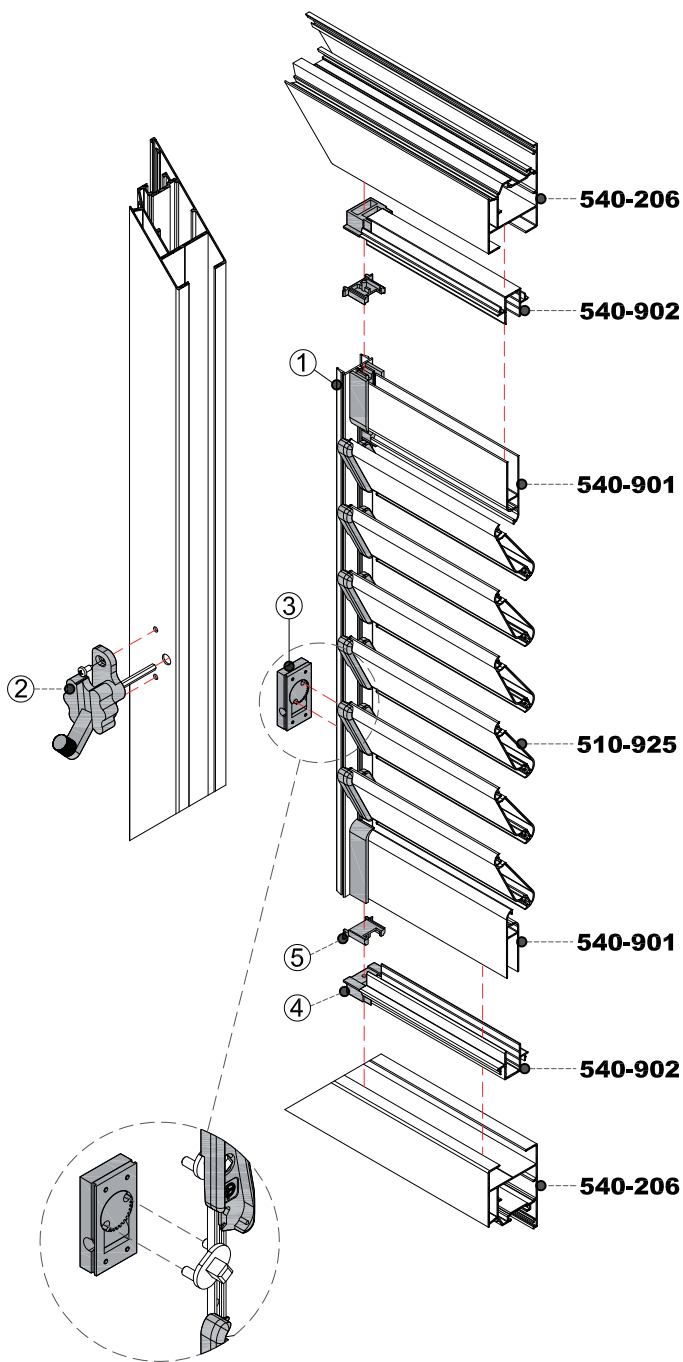

Τοποθέτηση στροφείου σε φύλλο
Fitting rotor to sash

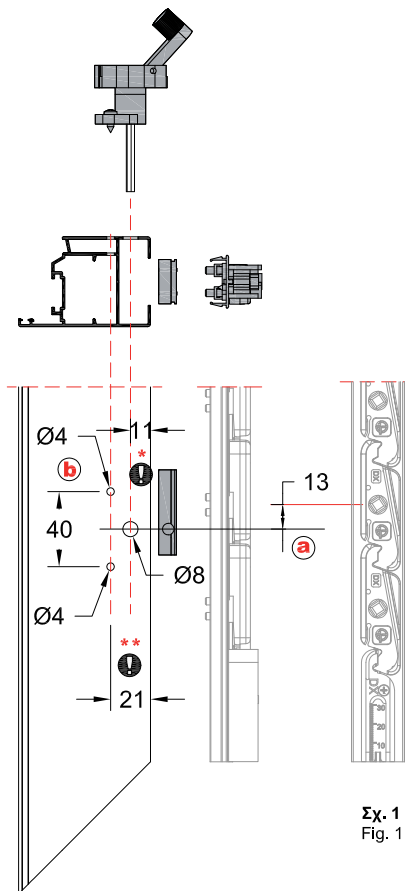

Σχ. 1
Fig. 1

⚠ Μηχανισμός 25 mm Mechanism 25 mm	
*	11 mm
**	21 mm

ΚΑΤΑΣΚΕΥΗ ΚΙΝΗΤΗΣ ΠΕΡΙΔΑΣ ΜΕ ΜΟΧΛΟ MOVABLE LOUVER WITH LEVER

Οδηγίες κατασκευής - Construction steps

Τοποθετούμε τον μοχλό κίνησης **(d)** αφαιρώντας από την σκαλιέρα **(1)** την πλαστική τάπα **(c)** (Σχ. 2). Κουμπώνουμε την σκαλιέρα στο φύλλο και τοποθετούμε πάνω κάτω τα πλαστικά τελειώματα **(4, 5)**, το προφίλ 540-901 και 540-902. Τέλος κλείνουμε το φύλλο με τις γωνίες σύνδεσης και συρταρώνουμε τις περισίδες έχοντας την σκαλιέρα σε ανοιχτή θέση.

Arrange the lever movement **(d)** removing from the bar system **(1)** the plastic cap **(c)** (Fig. 2). Fit the clip profile in sash and placed on the lower plastic trim **(4, 5)**, the profiles 540-901 and 540-902. Finally we close the sash with corner joists and slides blinds having the clip profile in the open position.

Σημεία τοποθέτησης μοχλού Installation locations for lever

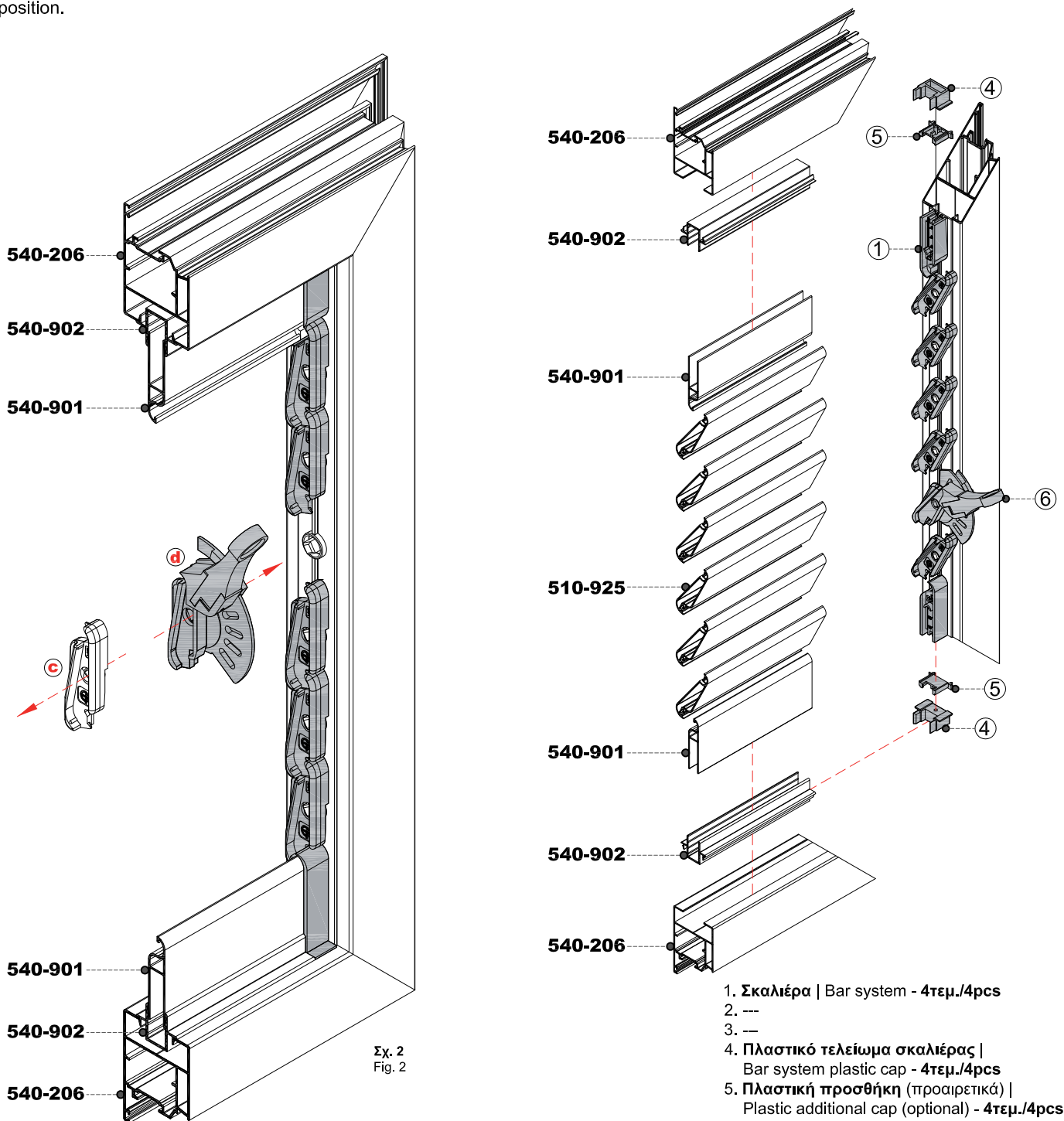
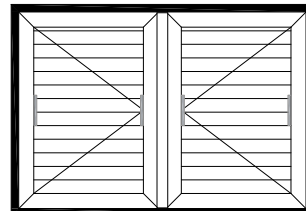

Σχ. 2
Fig. 2

ΕΠΙΛΟΓΗ ΜΗΧΑΝΙΣΜΟΥ ΚΙΝΗΤΗΣ ΠΕΡΣΙΔΑΣ
MECHANISM CHOICE

Μηχανισμοί κινητής περσίδας Movable louver mechanism		
L Αριθμός περσίδων Number of louvers	H mm Ύψος σκαλιέρας Bar system height	VL min(mm) *
6	437	382
7	492	437
8	547	492
9	602	547
10	657	602
11	712	657
12	767	712
13	822	767
14	877	822
15	932	877
16	987	932
17	1042	987
18	1097	1042
19	1152	1097
20	1207	1152
21	1262	1207
22	1317	1262
23	1372	1317
24	1427	1372
25	1482	1427
26	1537	1482
27	1592	1537
28	1647	1592
29	1702	1647
30	1757	1702
31	1812	1757
32	1867	1812

Το ύψος της σκαλιέρας μπορεί να αυξηθεί 4,5mm ή 9mm τοποθετώντας τις πλαστικές προσθήκες πάνω-κάτω.

Bar system's height may be increased 4,5mm or 9mm by adding plastic cap up-down

Τοποθέτηση περσίδας
Fitting louver

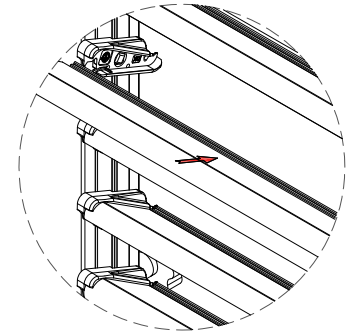

Πλαστική προθήκη
Plastic cap

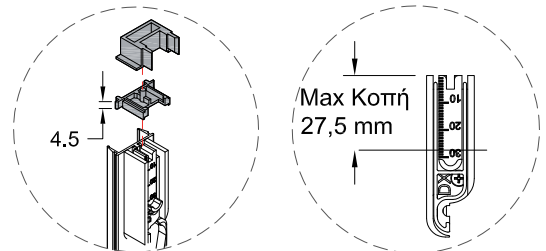

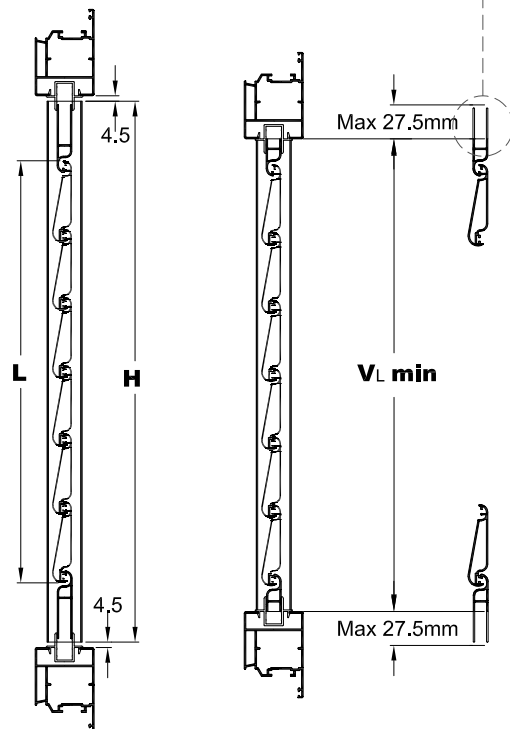
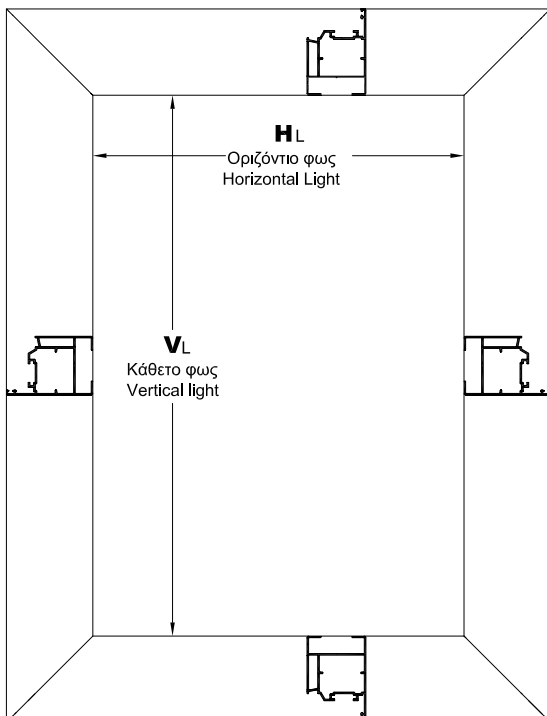

*Στο πεδίο VL min η τιμή αναφέρει το ύψος της σκαλιέρας μείον 55 mm τα οποία προκύπτουν απο το κόψιμο των 27,5 mm απο κάθε πλευρά.

*VL min = Bar system height minus 55mm (cutting 27,5 mm from each side)

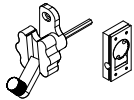

ΜΕΤΡΑ ΚΟΠΗΣ ΠΕΡΣΙΔΑΣ LOUVER CUTTING CALCULATIONS

Εξαρτήματα κινητής περιίδας - Accessories			
Περιγραφή Description	Αριθμός περσίδων Number of louvers	Κωδικός - Code	
		25mm	
Σκαλιέρα (μαύρη) Bar system (black)  Ζεύγος Pair	6	EA540-706/01	
	7	EA540-707/01	
	8	EA540-708/01	
	9	EA540-709/01	
	10	EA540-710/01	
	11	EA540-711/01	
	12	EA540-712/01	
	13	EA540-713/01	
	14	EA540-714/01	
	15	EA540-715/01	
	16	EA540-716/01	
	17	EA540-717/01	
	18	EA540-718/01	
	19	EA540-719/01	
	20	EA540-720/01	
	21	EA540-721/01	
	22	EA540-722/01	
	23	EA540-723/01	
	24	EA540-724/01	
	25	EA540-725/01	
	26	EA540-726/01	
	27	EA540-727/01	
	28	EA540-728/01	
	29	EA540-729/01	
	30	EA540-730/01	
	31	EA540-731/01	
	32	EA540-732/01	
	Στροφέιο Rotor 		25mm
			EA540-771/01
	Μοχλός κίνησης Lever 		Δεξιός-Right
			EA540-772/R
	Πλαστικό τελείωμα & προσθήκη Plastic caps 	(x4)	25mm
			EA540-773/01

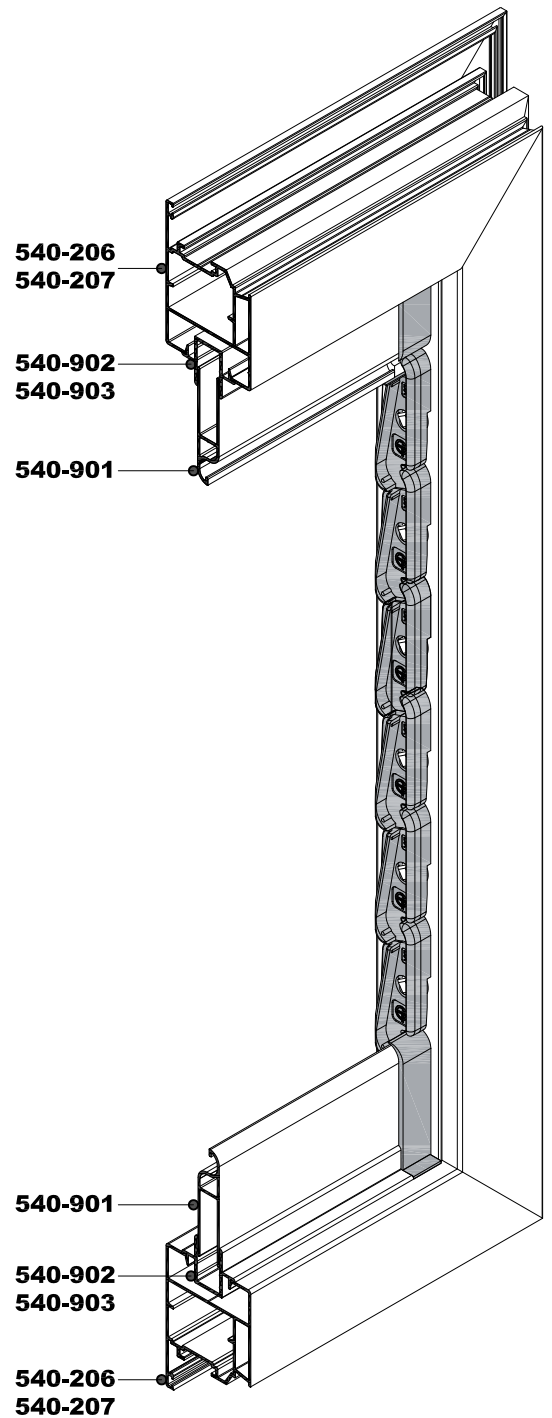
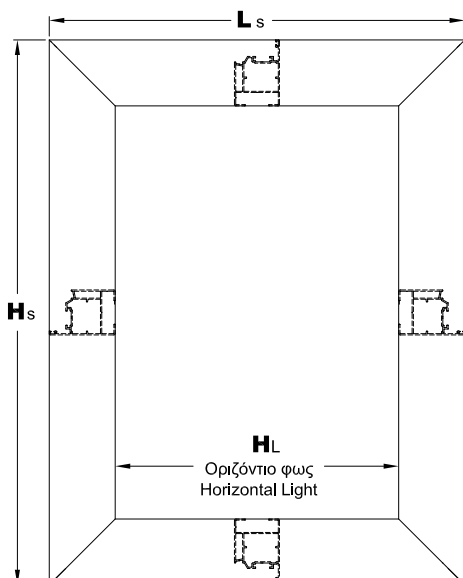

Προφίλ-Profil	Φύλλο - Sash 25mm 540-206 & 540-207
540-902	H _L -34 mm
510-925	H _L -14 mm
540-901	H _L -26 mm

ΜΕΤΡΑ ΚΟΠΗΣ ΦΥΛΛΟΥ ΓΙΑ ΚΑΤΑΣΚΕΥΗ 45°
CUTTING CALCULATIONS FOR 45° SASH

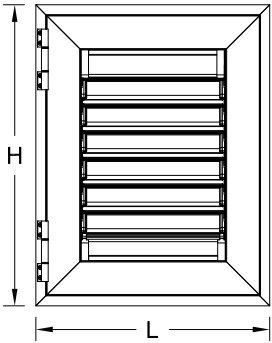

Μονόφυλλο / Single			
Κάσα / Frame	Ύψος / Height	Πλάτος / Width	Μπινί / Rebate
450-103	H-56mm	L-56mm	-
540-115	H-44mm	L-44mm	-

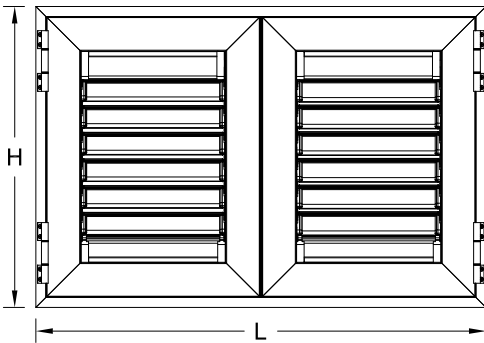

Δίφυλλο / Double			
Κάσα / Frame	Ύψος / Height	Πλάτος / Width	Μπινί / Rebate
450-103	H-56mm	(L-61mm)/2	H-106
540-115	H-44mm	(L-49mm)/2	H-94

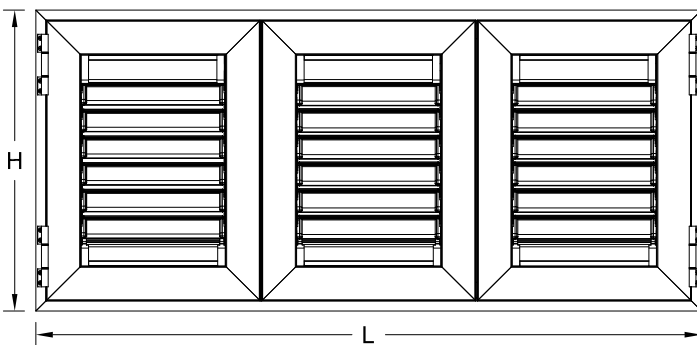

Τρίφυλλο / Triple			
Κάσα / Frame	Ύψος / Height	Πλάτος / Width	Μπινί / Rebate
450-103	H-56mm	(L-66mm)/3	H-106
540-115	H-44mm	(L-54mm)/3	H-94

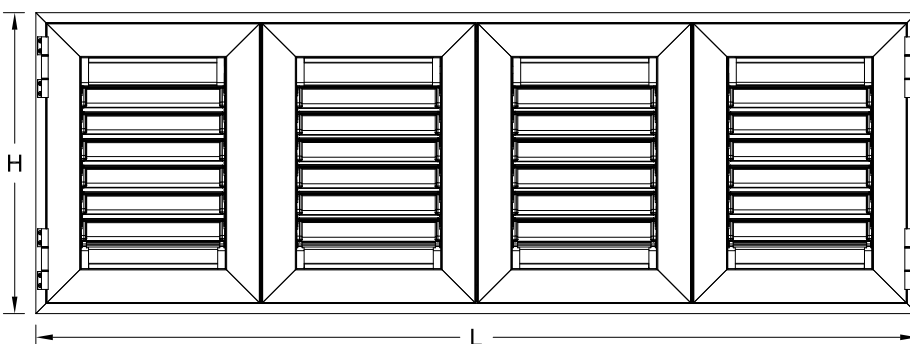

Τετράφυλλο / Quad			
Κάσα / Frame	Ύψος / Height	Πλάτος / Width	Μπινί / Rebate
450-103	H-56mm	(L-71mm)/4	H-106
540-115	H-44mm	(L-59mm)/4	H-94

ΜΕΤΡΑ ΚΟΠΗΣ ΦΥΛΛΟΥ ΓΙΑ ΚΑΤΑΣΚΕΥΗ ΜΕ ΤΑΜΠΛΑ
CUTTING CALCULATIONS FOR SASH WITH BOTTOM RAIL

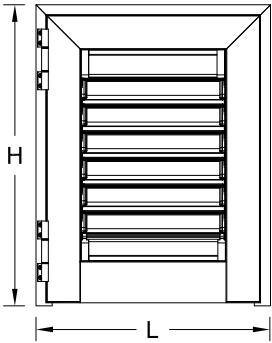

Μονόφυλλο / Single			
Κάσα / Frame	Ύψος / Height	Πλάτος / Width	Μπινί / Rebate
450-103	H-33mm	L-56mm	-
540-115	H-27mm	L-44mm	-

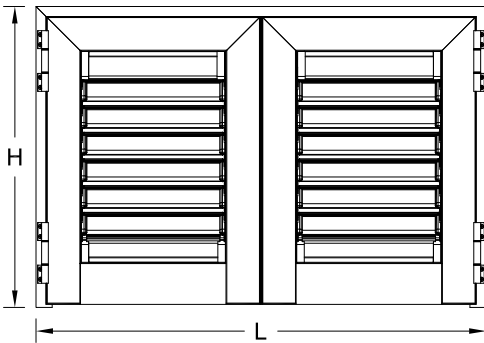

Δίφυλλο / Double			
Κάσα / Frame	Ύψος / Height	Πλάτος / Width	Μπινί / Rebate
450-103	H-33mm	(L-61mm)/2	H-60
540-115	H-27mm	(L-49mm)/2	H-54

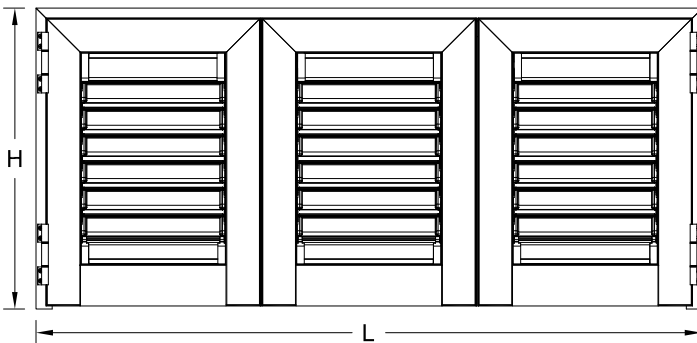

Τρίφυλλο / Triple			
Κάσα / Frame	Ύψος / Height	Πλάτος / Width	Μπινί / Rebate
450-103	H-33mm	(L-66mm)/3	H-60
540-115	H-27mm	(L-54mm)/3	H-54

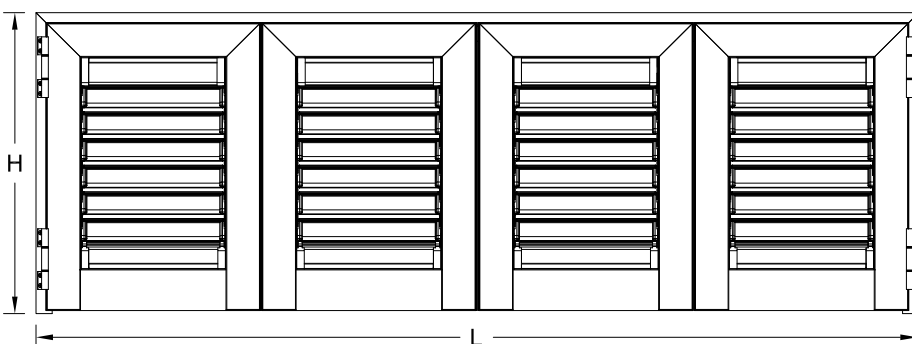

Τετράφυλλο / Quad			
Κάσα / Frame	Ύψος / Height	Πλάτος / Width	Μπινί / Rebate
450-103	H-33mm	(L-71mm)/4	H-60
540-115	H-27mm	(L-59mm)/4	H-54

ΘΕΣΗ ΜΗΧΑΝΙΣΜΟΥ ΣΕ ΦΥΛΛΟ ΠΑΤΖΟΥΡΙΟΥ
MECHANISM POSITION ON SHUTTER SASH

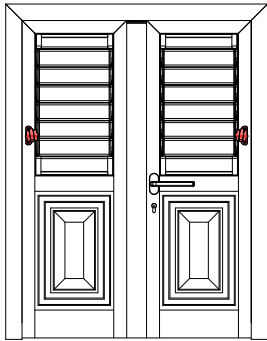

Δίφυλλο
 Double

ΣΗΜΕΙΩΣΗ:

Στην περίπτωση χρήσης μοχλού κίνησης, ο μοχλός μπορεί να τοποθετηθεί σε οποιαδήποτε πλευρά, χωρίς να επηρεάζει την κατασκευή.

NOTE:

In case with lever, the mechanism could place on any side, without any effect to construction.

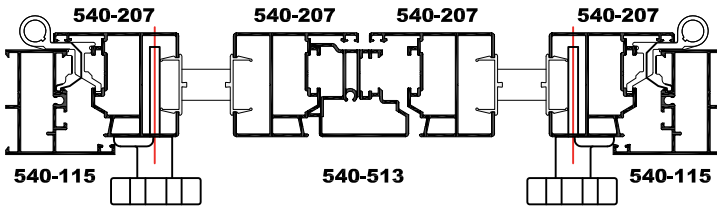

Τρίφυλλο
 Triple

ΣΗΜΕΙΩΣΗ:

Σε τρίφυλλες και τετράφυλλες κατασκευές τα μεσαία φύλλα θα πρέπει να κόβονται μικρότερα στο πλάτος κατά 25mm, για την ομαλή λειτουργία κατά το άνοιγμά τους. Π.χ. Σε τετράφυλλη κατασκευή με πλάτος φύλλου 500mm, θα πρέπει τα ακριανά φύλλα να κοπούν στα 525mm και τα μεσαία 475mm

NOTE:

On triple & quad sash constructions, middle sashes should cut smaller up to 25mm, for smooth function while opening. e.x. On a quad sash construction with sash width 500mm, side sashes should cut 525mm & middle sashes 475mm.

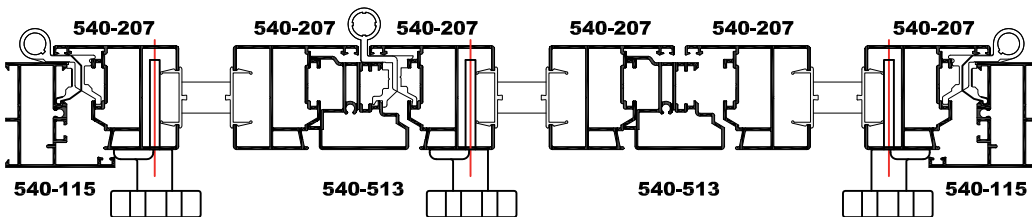

Τετράφυλλο
 Quad

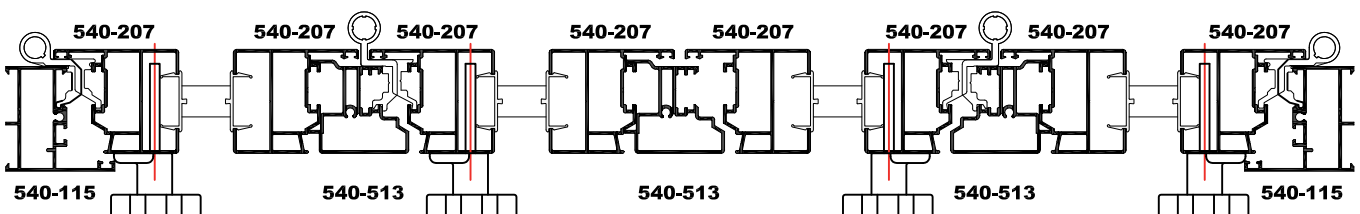

W450

Γωνίες Συνδέσεως-Γωνιάστρας -
Corner joint-Crimping corner



ΓΩΝΙΕΣ ΣΥΝΔΕΣΕΩΣ ΚΑΙ ΓΩΝΙΕΣ ΕΥΘΥΓΡΑΜΜΙΣΕΩΣ ΚΑΣΩΝ
CORNER JOINT AND ALIGNMENT CORNER IN FRAMES

EA450-144

EA450-143

EA410-205

EA410-121

EA450-136

EA450-137

EA450-147

EA520-142

EA450-167

EA450-184

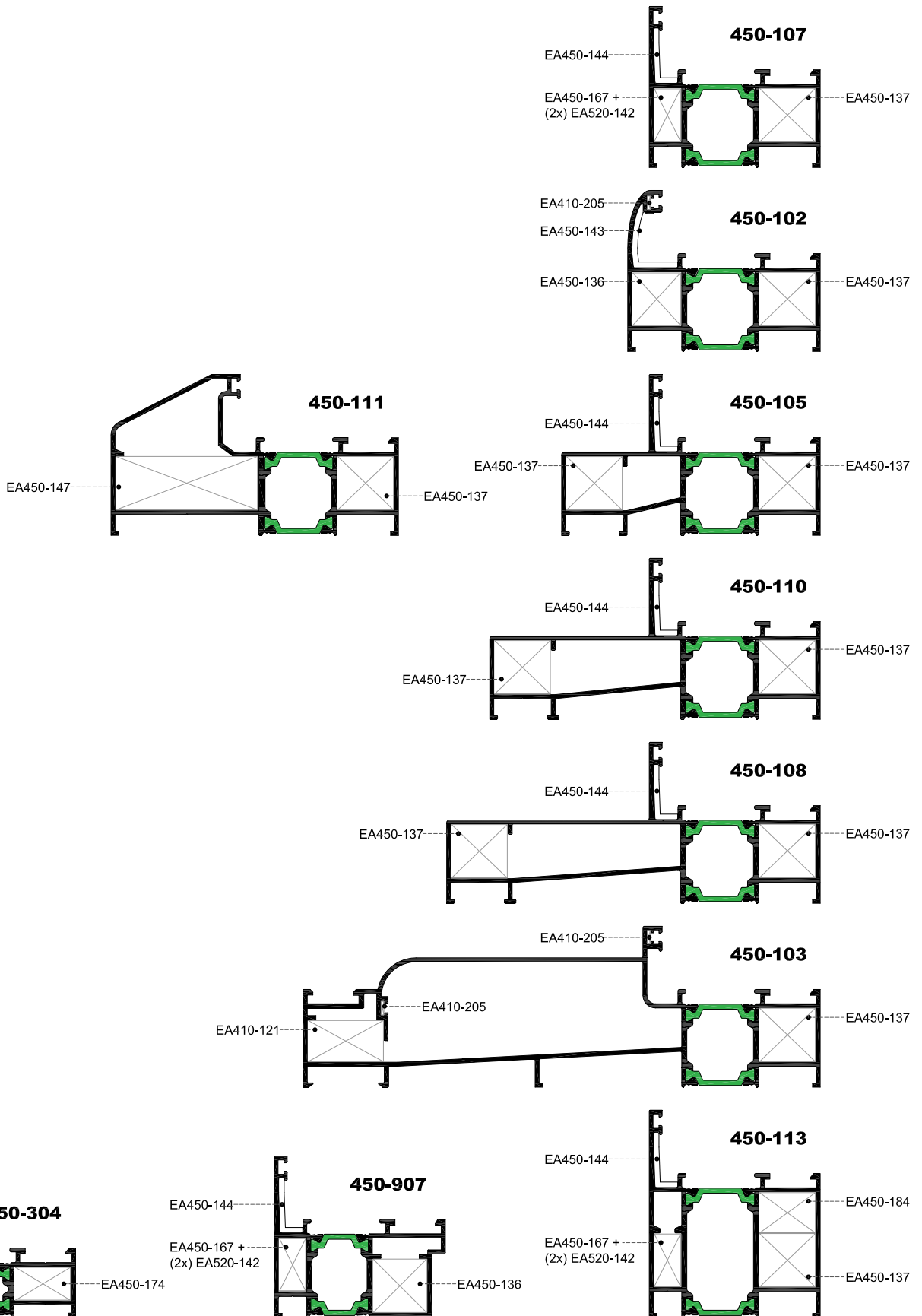
EA450-174

ΓΩΝΙΕΣ ΓΩΝΙΑΣΤΡΑΣ ΚΑΙ ΓΩΝΙΕΣ ΕΥΘΥΓΡΑΜΜΙΣΕΩΣ ΚΑΣΩΝ
CRIMPING CORNER AND ALIGNMENT CORNER IN FRAMES

EA450-144	
EA450-143	
EA410-205	
EA450-362	
EA450-363	
EA450-366	
EA450-377	
EA450-184	
EA410-121	

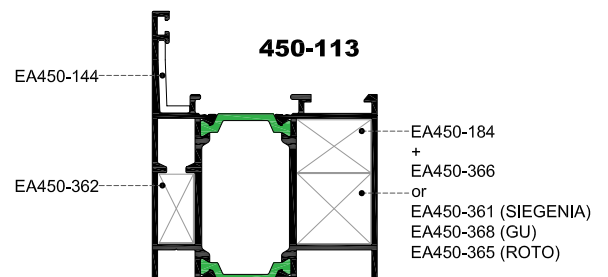
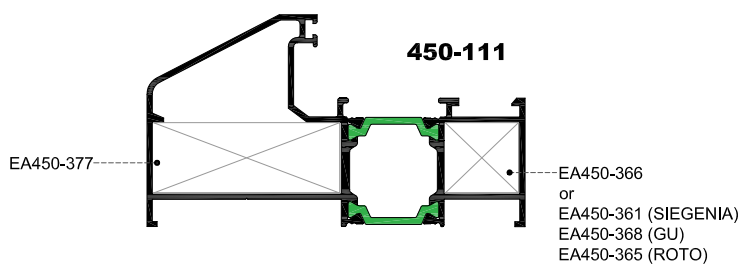
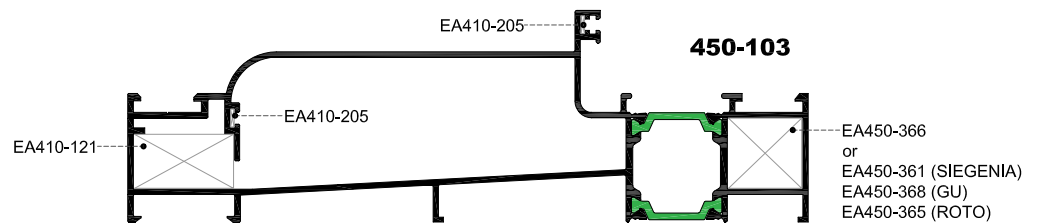
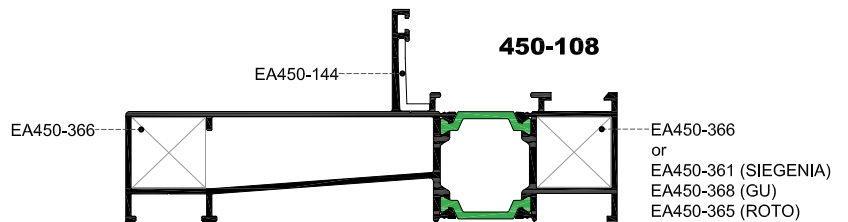
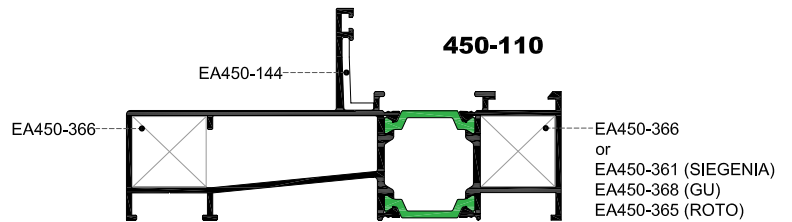
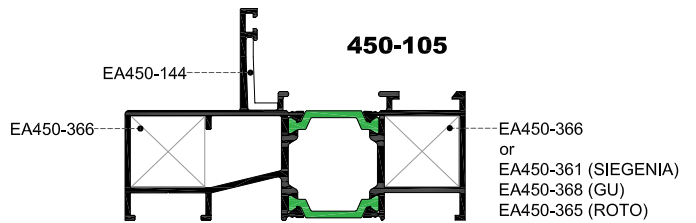
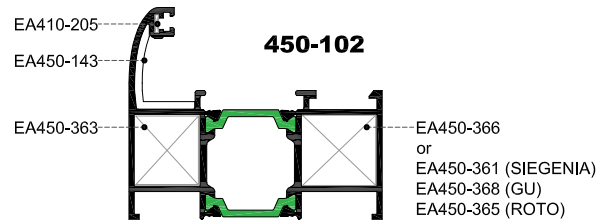
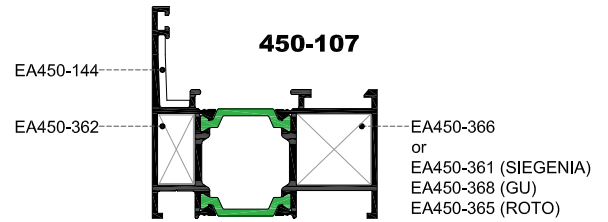

ΓΩΝΙΕΣ ΓΩΝΙΑΣΤΡΑΣ ΚΑΙ ΓΩΝΙΕΣ ΕΥΘΥΓΡΑΜΜΙΣΕΩΣ ΕΙΔΙΚΩΝ ΚΑΣΩΝ
CRIMPING CORNER AND CORNER JOINTS FOR SPECIAL FRAMES

ΓΩΝΙΕΣ ΣΥΝΔΕΣΕΩΣ
CORNER JOINT

ΓΩΝΙΕΣ ΓΩΝΙΑΣΤΡΑΣ
CRIMPING CORNER

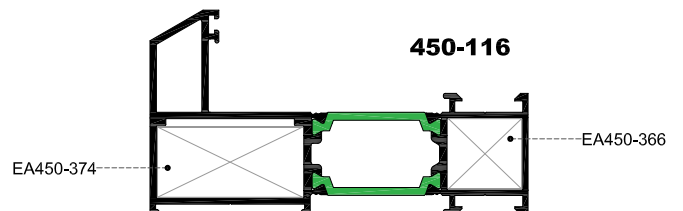
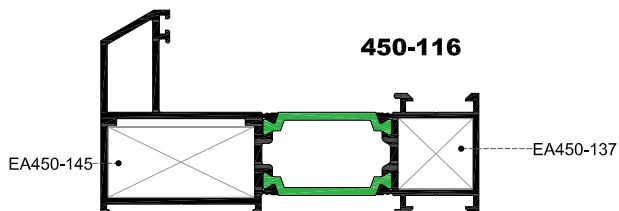
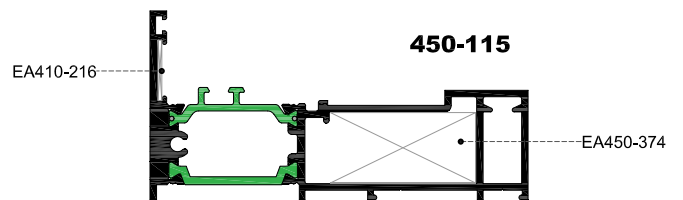
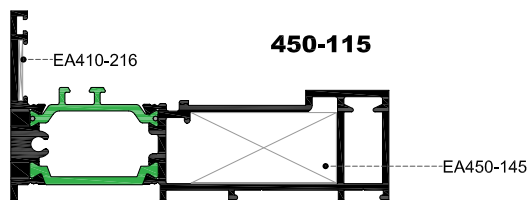
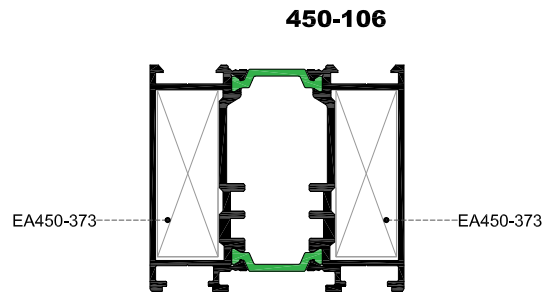
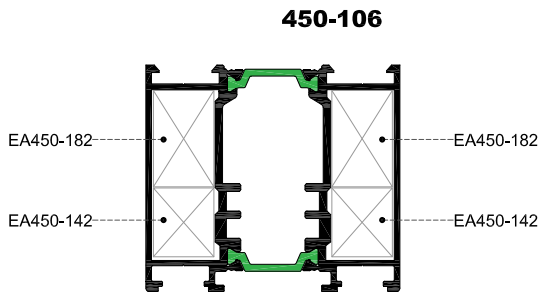
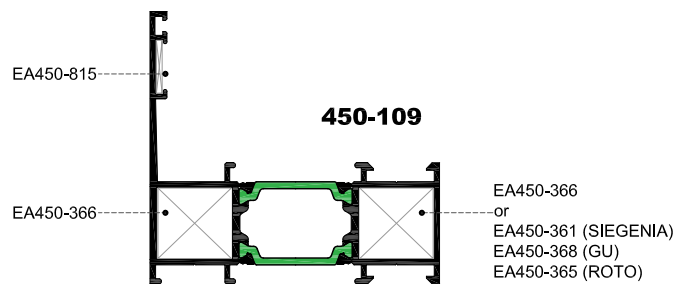
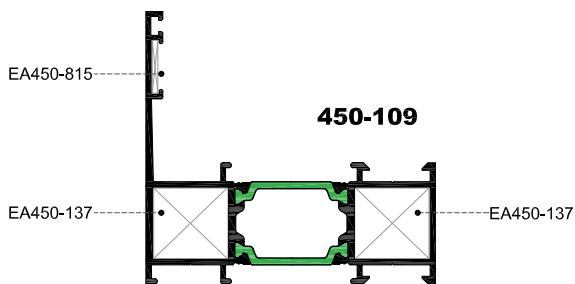
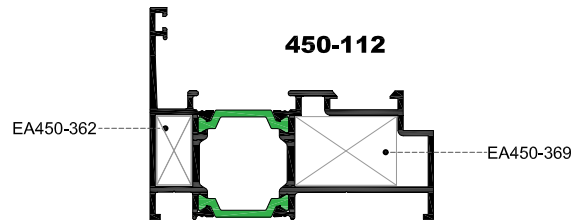
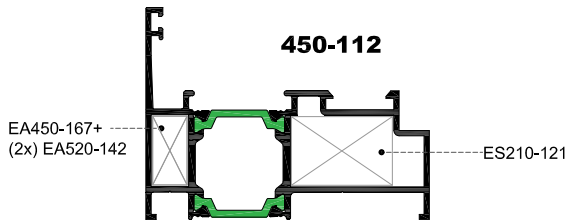

EA450-366	EA450-369	EA450-362	ES210-121	EA450-142	EA450-137	EA450-145
EA520-142	EA450-167	EA450-182	EA450-815	EA450-373	EA450-374	EA410-216

ΓΩΝΙΕΣ ΣΥΝΔΕΣΕΩΣ ΚΑΙ ΓΩΝΙΕΣ ΕΥΘΥΓΡΑΜΜΙΣΕΩΣ ΦΥΛΛΩΝ
CORNER JOINT AND ALIGNMENT CORNER IN SASHES

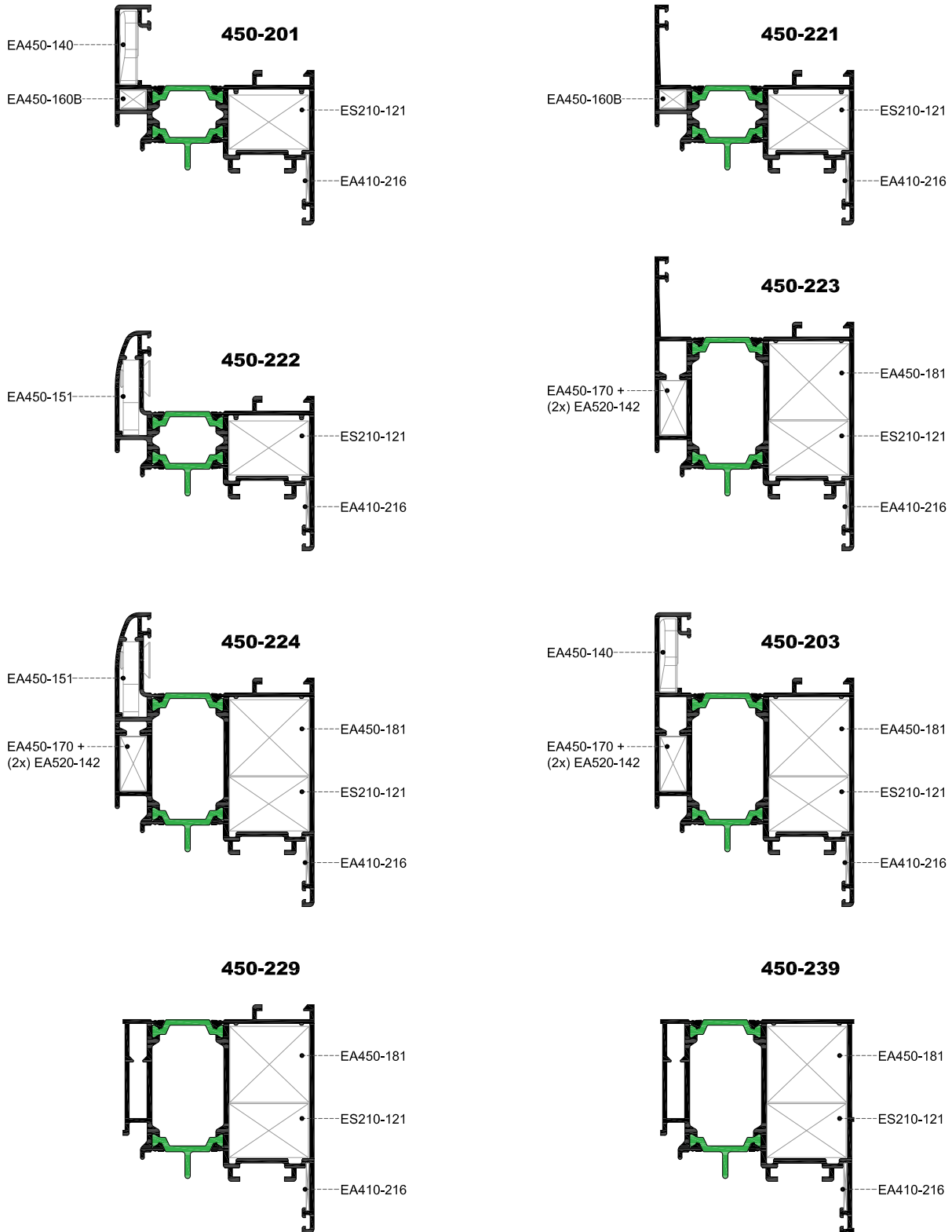

EA410-205	EA410-216	EA450-140	EA450-151	EA450-160B	EA450-170	EA520-142	ES210-121	EA450-181

ΓΩΝΙΕΣ ΣΥΝΔΕΣΕΩΣ ΚΑΙ ΓΩΝΙΕΣ ΕΥΘΥΓΡΑΜΜΙΣΕΩΣ ΦΥΛΛΩΝ
CORNER JOINT AND ALIGNMENT CORNER IN SASHES

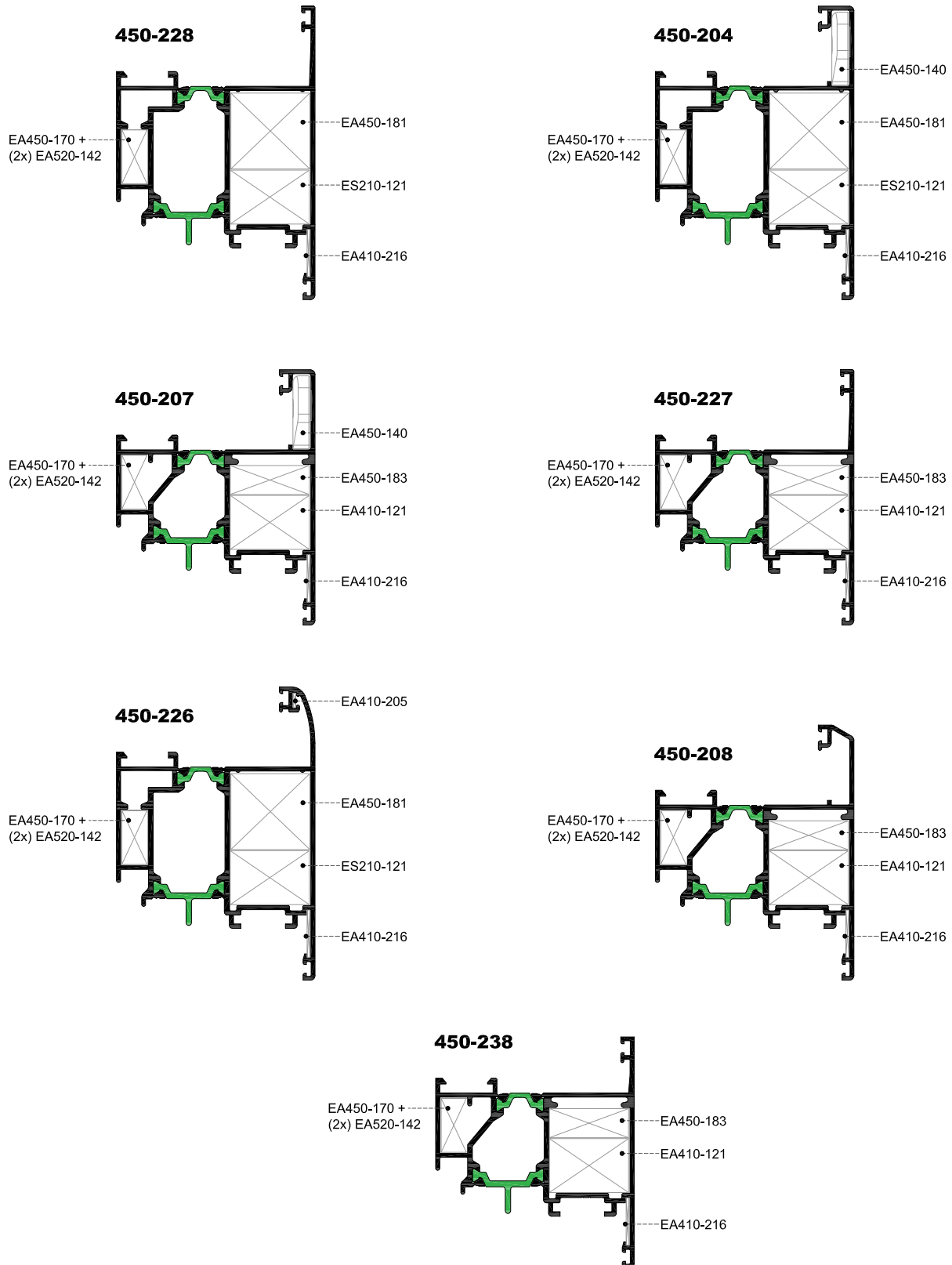

EA410-205	EA410-216	EA450-140	EA450-137	EA450-170	EA520-142	EA450-181	EA450-183

**ΓΩΝΙΕΣ ΓΩΝΙΑΣΤΡΑΣ ΚΑΙ ΓΩΝΙΕΣ ΕΥΘΥΓΡΑΜΜΙΣΕΩΣ ΦΥΛΛΩΝ C.E.
CRIMPING CORNER AND ALIGNMENT CORNER FOR SASHES C.E.**

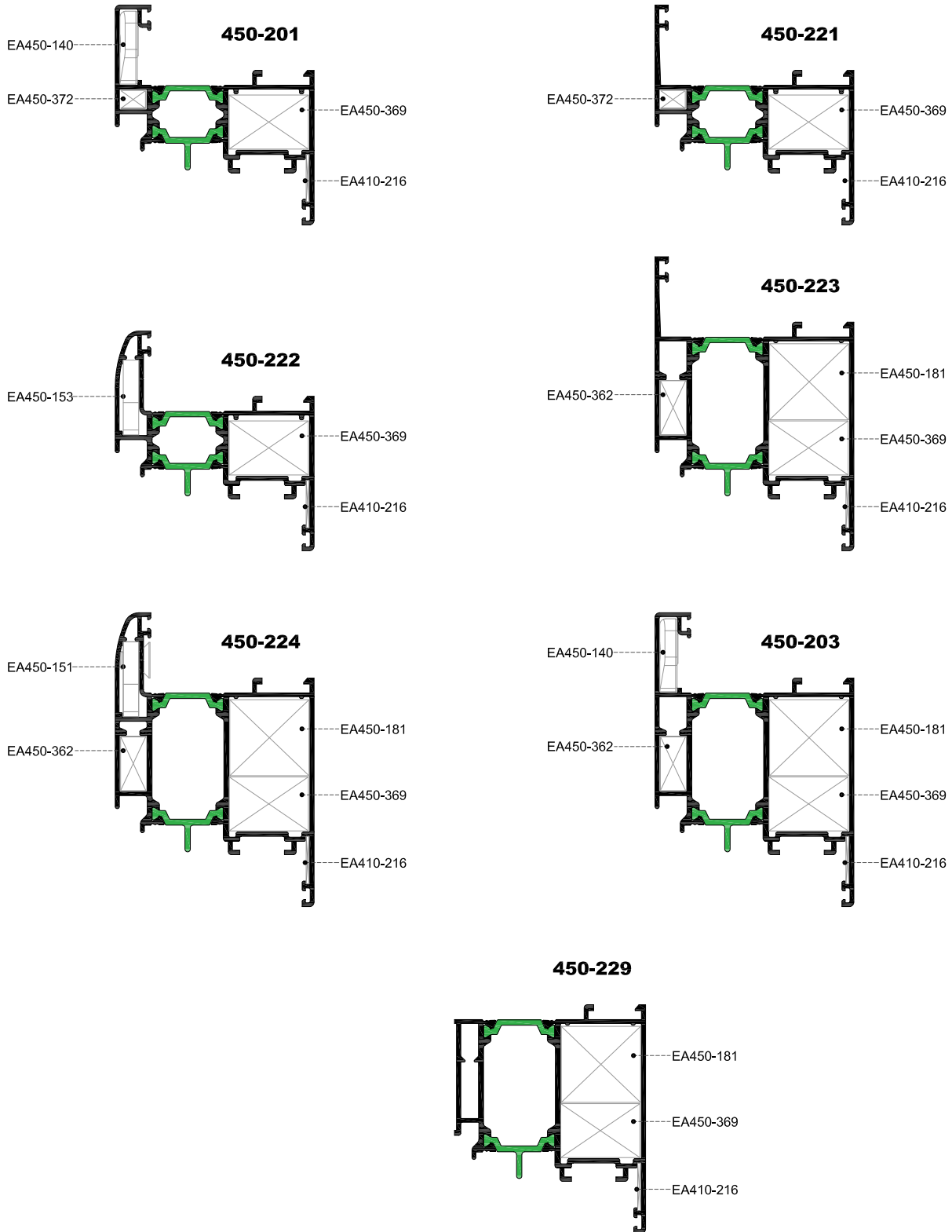

EA410-216	EA450-140	EA450-151	EA450-153	EA450-372	EA450-362	EA450-369	EA450-181

ΓΩΝΙΕΣ ΓΩΝΙΑΣΤΡΑΣ ΚΑΙ ΓΩΝΙΕΣ ΕΥΘΥΓΡΑΜΜΙΣΕΩΣ ΦΥΛΛΩΝ C.E.
CRIMPING CORNER AND ALIGNMENT CORNER FOR SASHES C.E.

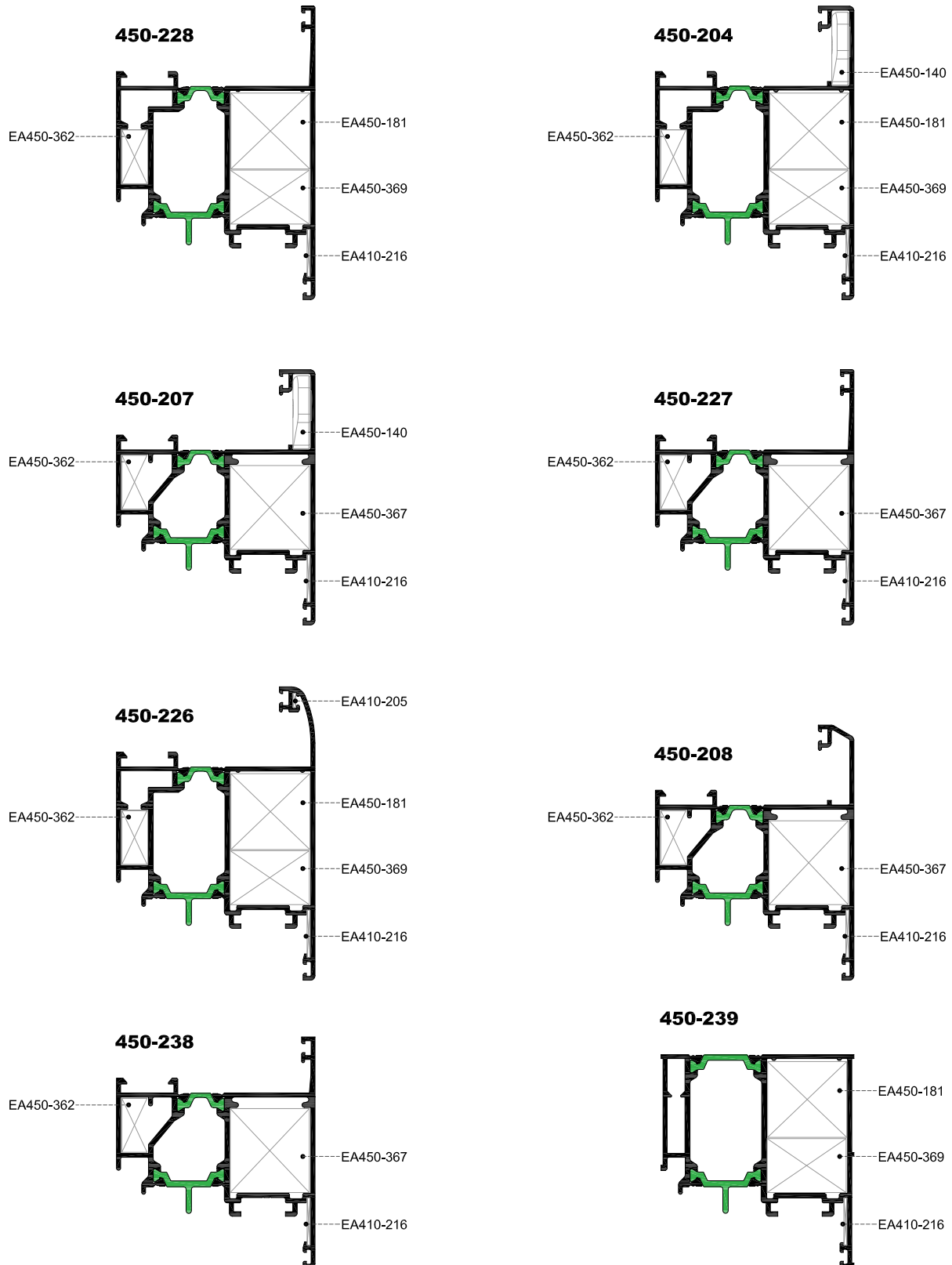

EA410-205	EA410-216	EA450-140	EA450-362	EA450-369	EA450-367	EA450-181

ΓΩΝΙΕΣ ΓΩΝΙΑΣΤΡΑΣ ΚΑΙ ΓΩΝΙΕΣ ΕΥΘΥΓΡΑΜΜΙΣΕΩΣ ΦΥΛΛΩΝ ALU16
CRIMPING CORNER AND ALIGNMENT CORNER FOR SASHES ALU16

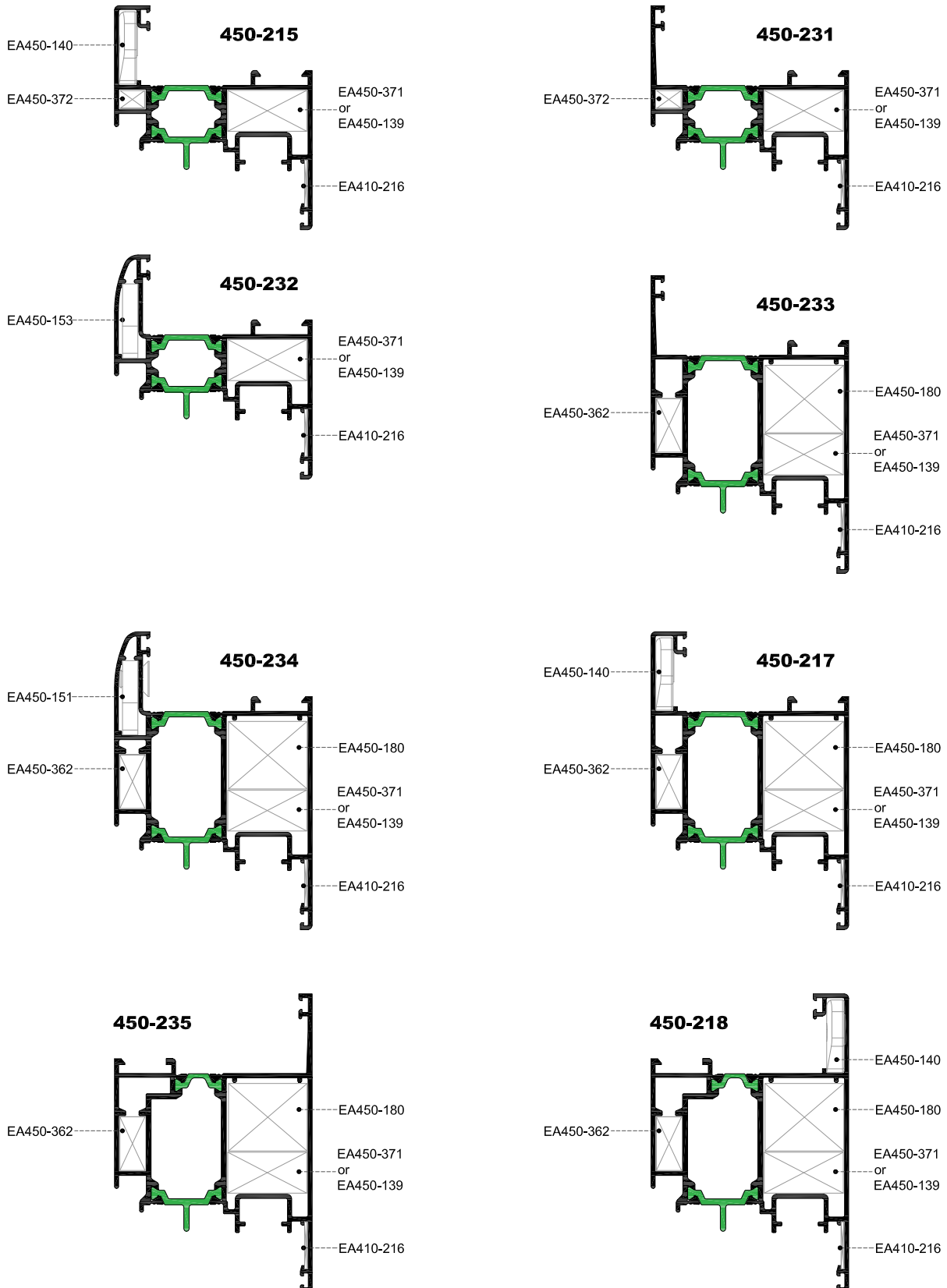



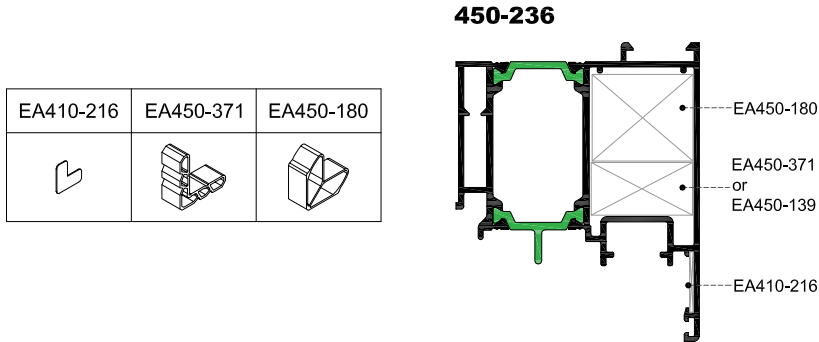

EA410-216	EA450-140	EA450-151	EA450-153	EA450-372	EA450-362	EA450-371	EA450-180	EA450-139

ΓΩΝΙΕΣ ΓΩΝΙΑΣΤΡΑΣ ΚΑΙ ΓΩΝΙΕΣ ΕΥΘΥΓΡΑΜΜΙΣΕΩΣ ΦΥΛΛΩΝ ALU16
CRIMPING CORNER AND ALIGNMENT CORNER FOR SASHES ALU16

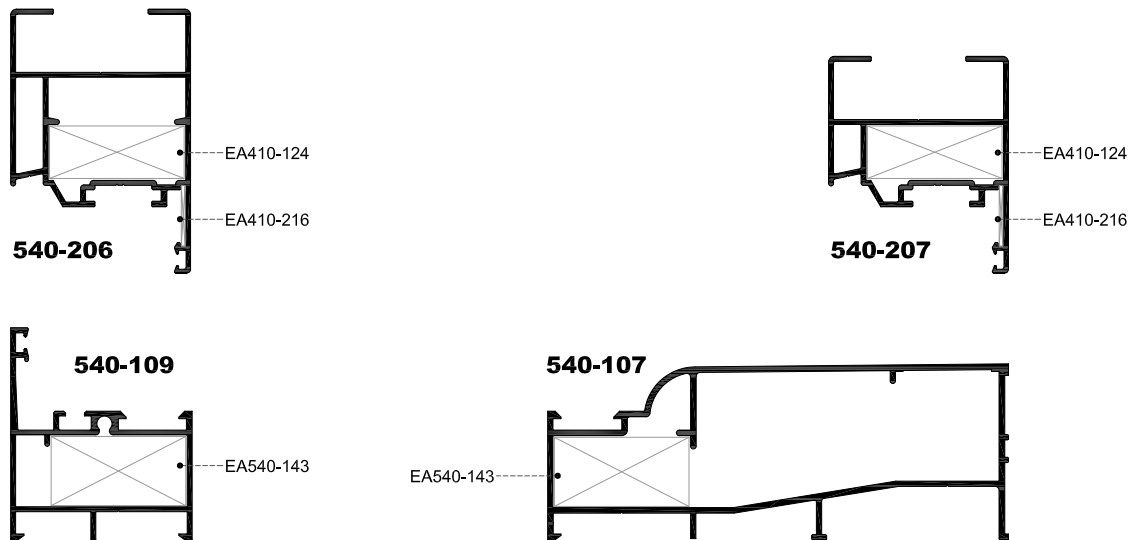

ΓΩΝΙΕΣ ΣΥΝΔΕΣΕΩΣ ΚΑΙ ΓΩΝΙΕΣ ΕΥΘΥΓΡΑΜΜΙΣΕΩΣ ΠΡΟΦΙΛ W540
CORNER JOINT AND ALIGNMENT CORNER FOR W540 PROFILES



EA410-216	EA410-124	EA540-143
		

ΓΩΝΙΕΣ ΓΩΝΙΑΣΤΡΑΣ ΚΑΙ ΓΩΝΙΕΣ ΣΥΝΔΕΣΕΩΣ ΕΙΔΙΚΩΝ ΦΥΛΛΩΝ
CRIMPING CORNER AND CORNER JOINTS FOR SPECIAL SASHES

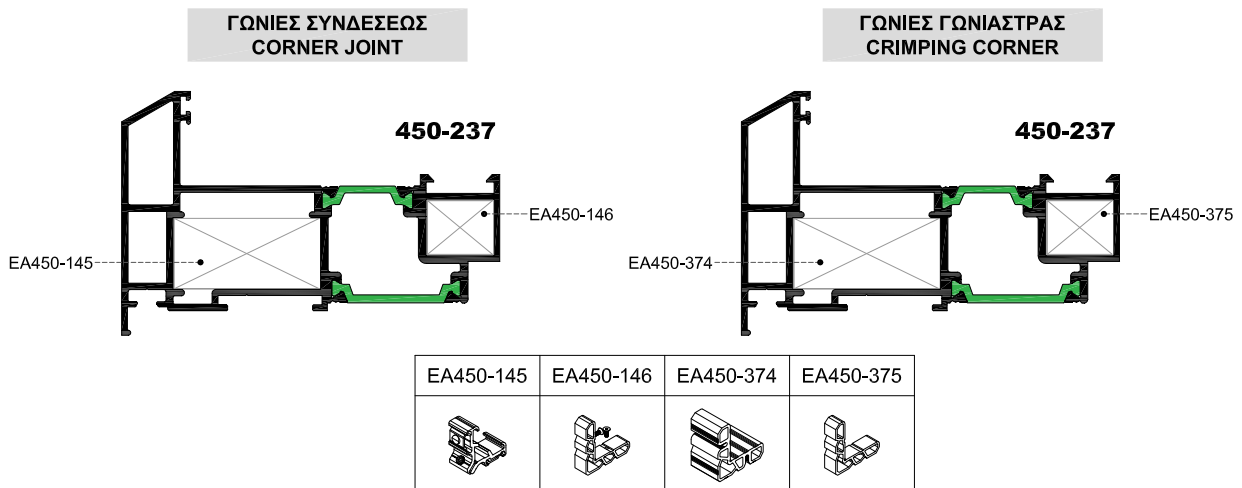

ΓΩΝΙΕΣ ΓΩΝΙΑΣΤΡΑΣ ΚΑΙ ΓΩΝΙΕΣ ΣΥΝΔΕΣΕΩΣ ΕΙΔΙΚΩΝ ΦΥΛΛΩΝ
CRIMPING CORNER AND CORNER JOINTS FOR SPECIAL SASHES

ΓΩΝΙΕΣ ΣΥΝΔΕΣΕΩΣ
CORNER JOINT

450-220

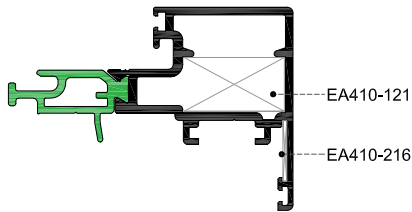

450-504

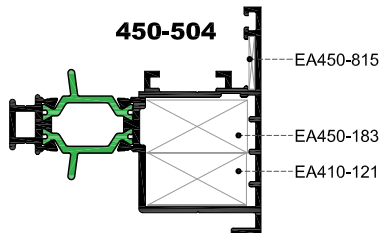

450-206

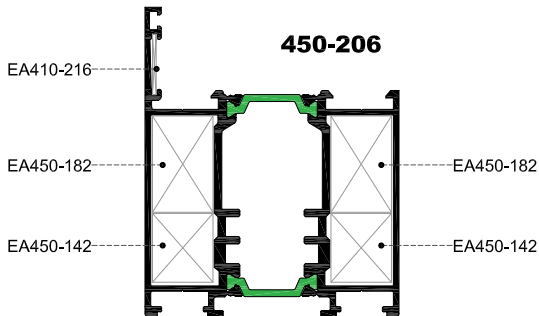

450-230

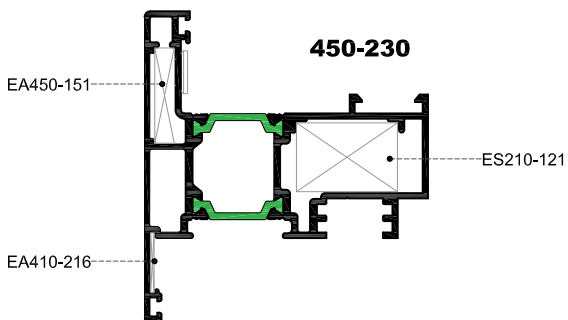

ΓΩΝΙΕΣ ΓΩΝΙΑΣΤΡΑΣ
CRIMPING CORNER

450-219

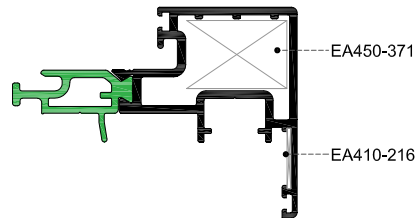

450-504

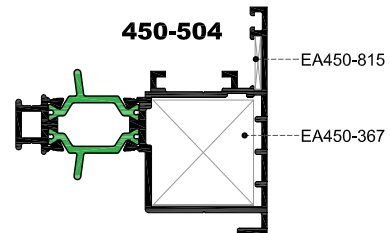

450-206

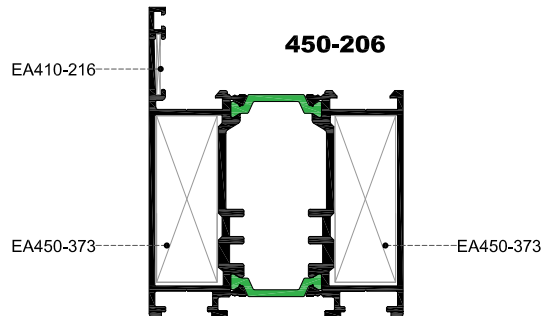

450-230

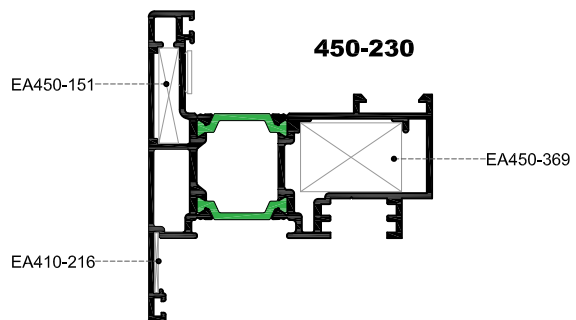

EA410-216	EA450-815	EA410-121	EA450-151	ES210-121	EA450-142
EA450-367	EA450-369	EA450-371	EA450-373	EA450-182	EA450-183

W450

Μέτρα Κοπής - Cutting Calculations

ΜΟΝΟΦΥΛΛΟ
SINGLE LEAF

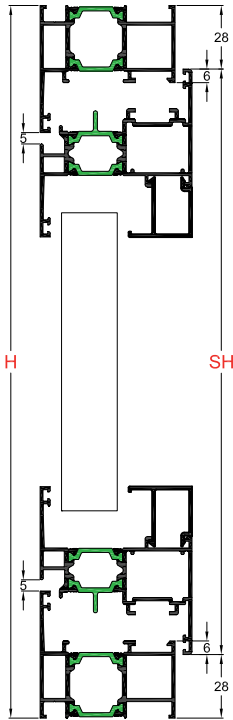
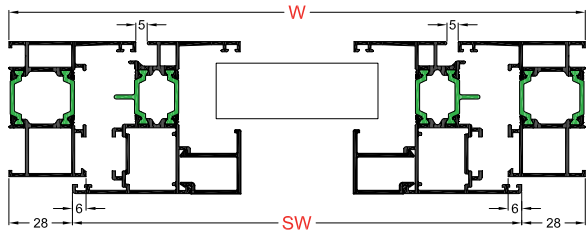

CAMERA EUROPEA

Για κάσες / For frames 450-102, 103, 105, 107, 108, 110	Για κάσα / For frame 450-113
SW=W-56mm	SW=W-88mm
SH=H-56mm	SH=H-88mm

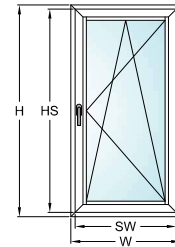

- H = Ύψος κατασκευής
Frame height
- W = Πλάτος κατασκευής
Frame width
- SH = Ύψος φύλλου
Sash height
- SW = Πλάτος φύλλου
Sash width

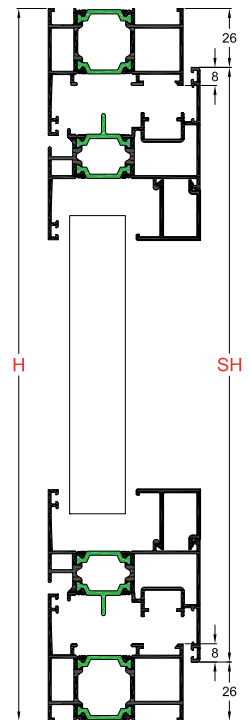

CAMERA ALU 16

Για κάσες / For frames 450-102, 103, 105, 107, 108, 110	Για κάσα / For frame 450-113
SW=W-52mm	SW=W-84mm
SH=H-52mm	SH=H-84mm

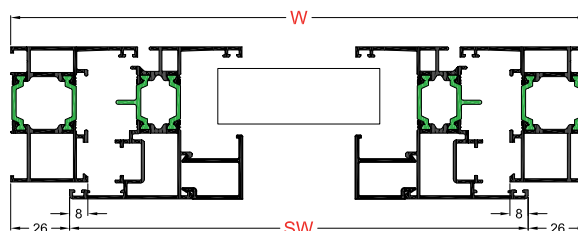

ΔΙΦΥΛΛΟ
DOUBLE LEAF

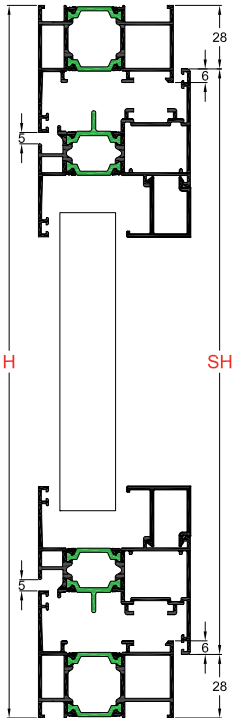
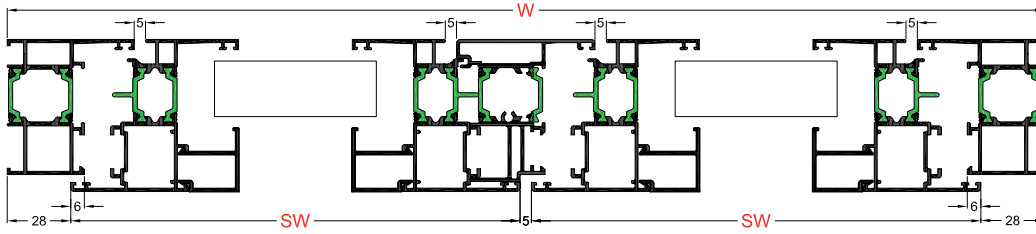

CAMERA EUROPEA

Για κάσες / For frames 450-102, 103, 105, 107, 108, 110	Για κάσα / For frame 450-113
$SW=(W-61mm)/2$	$SW=(W-93mm)/2$
$SH=H-56mm$	$SH=H-88mm$
$RH=SH-70mm$	$RH=SH-70mm$

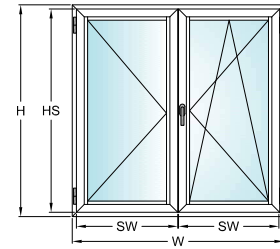

- H = Ύψος κατασκευής
Frame height
- W = Πλάτος κατασκευής
Frame width
- SH = Ύψος φύλλου
Sash height
- SW = Πλάτος φύλλου
Sash width
- RH = Ύψος μπινί
Height of rebate million

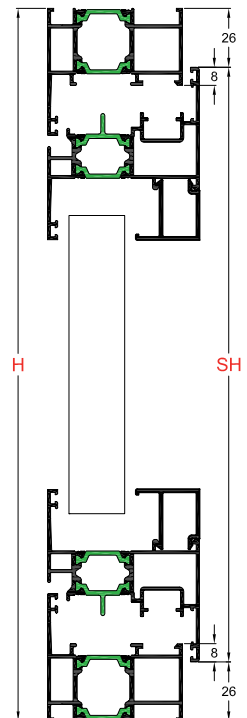

CAMERA ALU 16

Για κάσες / For frames 450-102, 103, 105, 107, 108, 110	Για κάσα / For frame 450-113
$SW=(W-57mm)/2$	$SW=(W-89mm)/2$
$SH=H-52mm$	$SH=H-84mm$
$RH=SH-74mm$	$RH=SH-74mm$

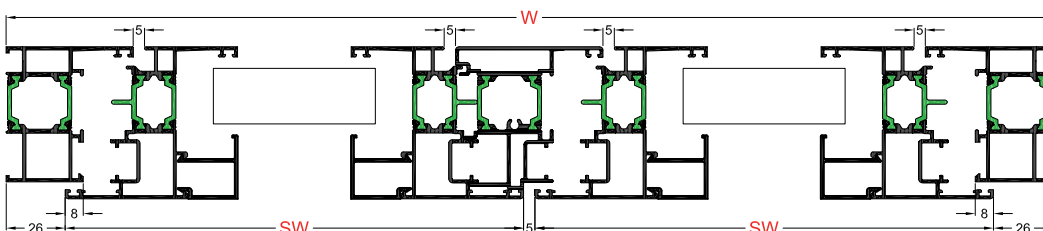

ΤΡΙΦΥΛΛΟ
TRIPLE LEAF

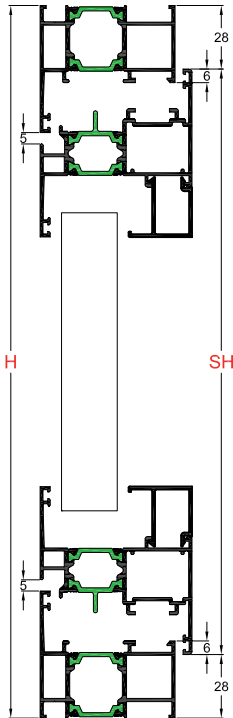
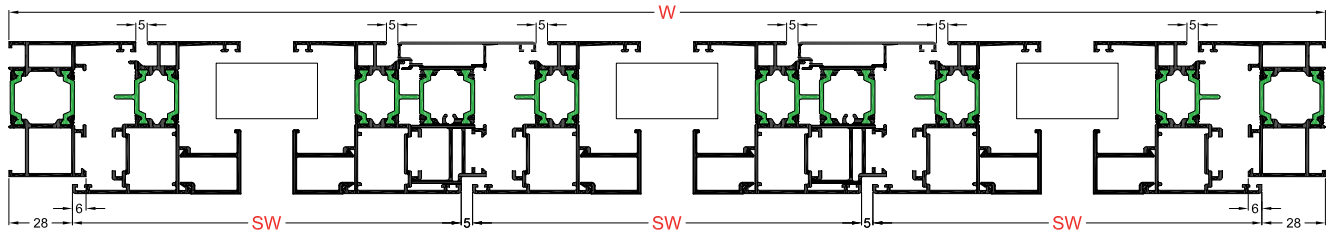

CAMERA EUROPEA

Για κάσες / For frames 450-102, 103, 105, 107, 108, 110	Για κάσα / For frame 450-113
$SW=(W-66mm)/6$	$SW=(W-98mm)/3$
$SH=H-56mm$	$SH=H-88mm$
$RH=SH-70mm$	$RH=SH-70mm$

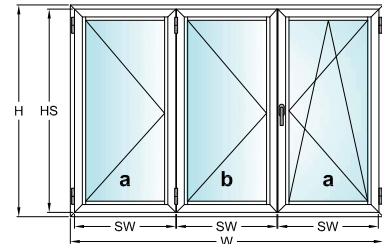

- H = Ύψος κατασκευής
Frame height
- W = Πλάτος κατασκευής
Frame width
- SH= Ύψος φύλλου
Sash height
- SW= Πλάτος φύλλου
Sash width
- RH= Ύψος μπνί
Height of rebate million

ΣΗΜΕΙΩΣΗ:

Όταν τα μεσαία φύλλα (B) θέλουμε να διπλώνει επάνω στα ακριανό (A), τότε πρέπει μετά τον υπολογισμό του πλάτους φύλλου, το φύλλο (B) να κοπεί 30mm μικρότερα και το (A) 15mm μεγαλύτερο.

π.χ.
Πφ (B)=Πφ-30mm
Πφ (A)=Πφ+15mm

NOTE:

When the middle sashes (B) are folding over the side ones (A), after the calculation of sash width, sash (B) should be cut 20mm shorter and sash (A) 20mm longer

e.g.
Sw (B)=Sw-20mm
Sw (A)=Sw+20mm

Προσοχή: Στο δεύτερο φύλλο χρησιμοποιείται εξωτερικός μεντεσές.
Attention: Use external hinge on the second sash

CAMERA ALU 16

Για κάσες / For frames 450-102, 103, 105, 107, 108, 110	Για κάσα / For frame 450-113
$SW=(W-62mm)/3$	$SW=(W-94mm)/3$
$SH=H-52mm$	$SH=H-84mm$
$RH=SH-74mm$	$RH=SH-74mm$

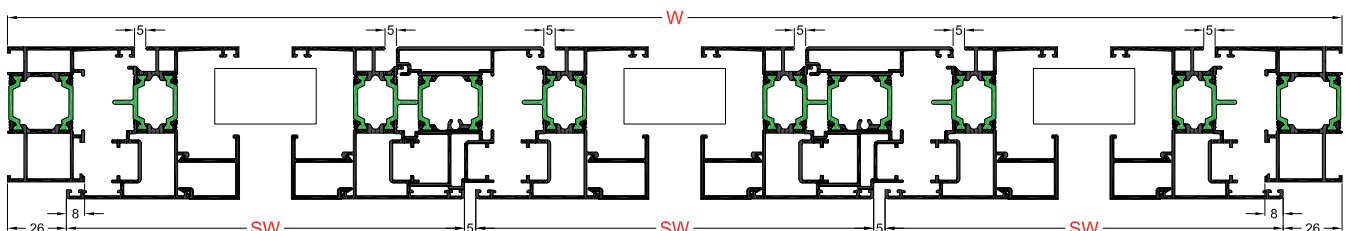
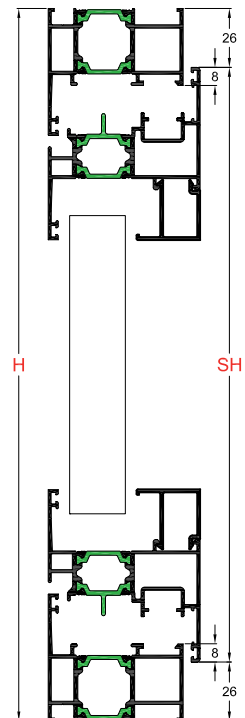

ΤΕΤΡΑΦΥΛΛΟ
QUAD LEAF

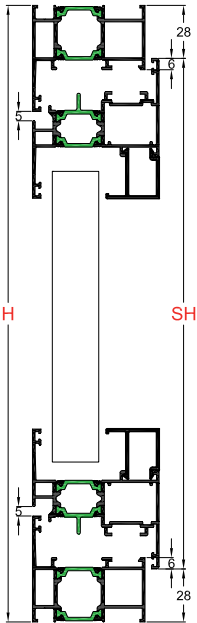
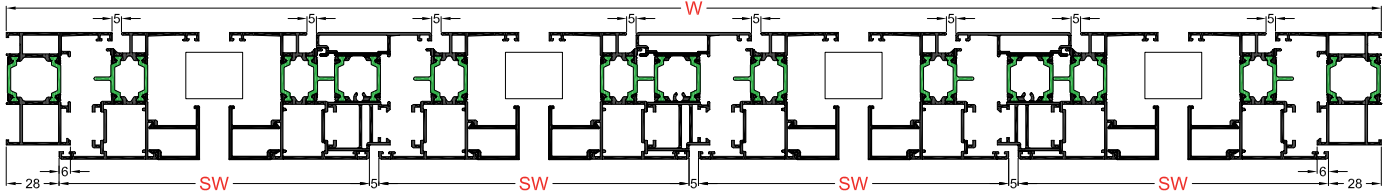

CAMERA EUROPEA

Για κάσες / For frames 450-102, 103, 105, 107, 108, 110	Για κάσα / For frame 450-113
$SW=(W-71mm)/4$	$SW=(W-103mm)/4$
$SH=H-56mm$	$SH=H-88mm$
$RH=SH-70mm$	$RH=SH-70mm$

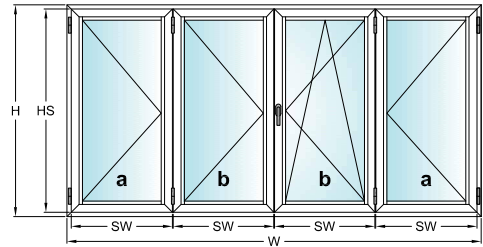

- H = Ύψος κατασκευής
Frame height
- W = Πλάτος κατασκευής
Frame width
- SH= Ύψος φύλλου
Sash height
- SW= Πλάτος φύλλου
Sash width
- RH= Ύψος μπινί
Height of rebate million

ΣΗΜΕΙΩΣΗ:

Όταν τα μεσαία φύλλα (B) θέλουμε να διπλώνει επάνω στα ακριανά (A), τότε πρέπει μετά τον υπολογισμό του πλάτους φύλλου, το φύλλο (B) να κοπεί 30mm μικρότερα και το (A) 15mm μεγαλύτερο.

π.χ.
 $\text{Πφ (B)} = \text{Πφ} - 30\text{mm}$
 $\text{Πφ (A)} = \text{Πφ} + 15\text{mm}$

NOTE:

When the middle sashes (B) are folding over the side ones (A), after the calculation of sash width, sash (B) should be cut 20mm shorter and sash (A) 20mm longer

e.g.
 $Sw (B) = Sw - 20\text{mm}$
 $Sw (A) = Sw + 20\text{mm}$

Προσοχή: Στο δεύτερο φύλλο χρησιμοποιείται εξωτερικός μεντεσές.
Attention: Use external hinge on the second sash

CAMERA ALU 16

Για κάσες / For frames 450-102, 103, 105, 107, 108, 110	Για κάσα / For frame 450-113
$SW=(W-67mm)/4$	$SW=(W-99mm)/4$
$SH=H-52mm$	$SH=H-84mm$
$RH=SH-74mm$	$RH=SH-74mm$

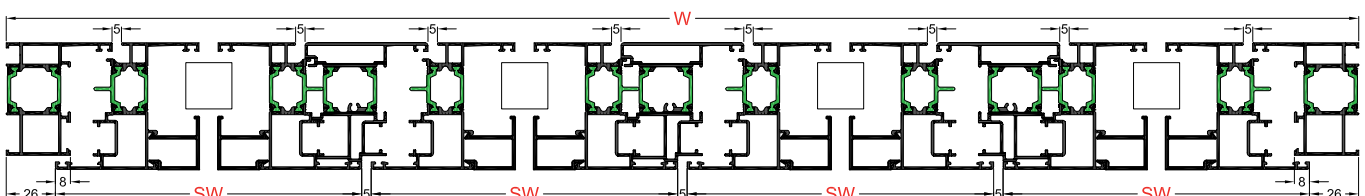
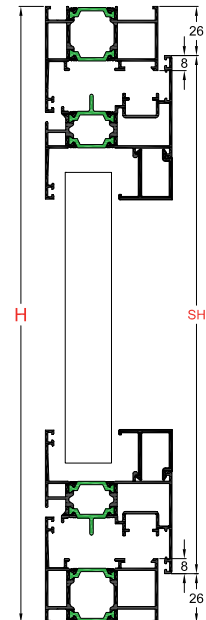

ΜΟΝΟΦΥΛΛΗ ΠΟΡΤΑ (ΜΕ 450-901)
SINGLE DOOR (WITH 450-901)

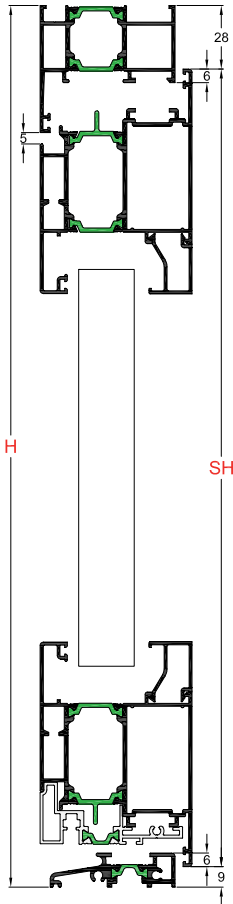
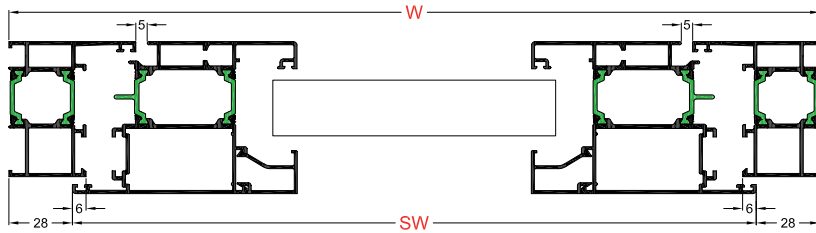

CAMERA EUROPEA

Για κάσες / For frames 450-102, 103, 105, 107, 108, 110	Για κάσα / For frame 450-113
SW=W-56mm	SW=W-88mm
SH=H-37mm	SH=H-53mm
AP=SW-79mm*	AP=SW-79mm*
FP=W-112mm	FP=W-144mm

- * Ίδια μέτρα κοπής και για την χρήση νεροσταλλάκτη 540-908.
- * Same cutting calculations for use of 540-908 profile.

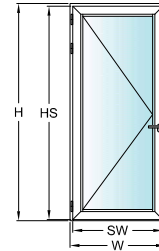

- H = Ύψος κατασκευής
Frame height
- W = Πλάτος κατασκευής
Frame width
- SH = Ύψος φύλλου
Sash height
- SW = Πλάτος φύλλου
Sash width
- AP = Προσθήκη φύλλου
Additional profile for sash
- FP = Κατωκάσι
Floor profile

CAMERA ALU 16

Για κάσες / For frames 450-102, 103, 105, 107, 108, 110	Για κάσα / For frame 450-113
SW=W-52mm	SW=W-84mm
SH=H-33mm	SH=H-49mm
AP=SW-83mm*	AP=SW-83mm*
FP=W-112mm	FP=W-144mm

- * Ίδια μέτρα κοπής και για την χρήση νεροσταλλάκτη 540-908.
- * Same cutting calculations for use of 540-908 profile.

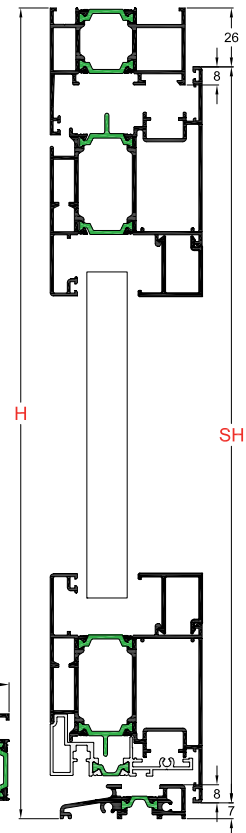
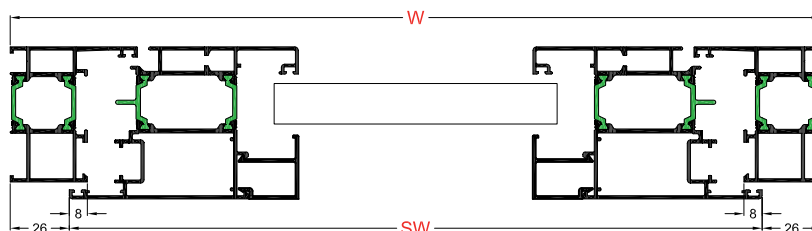

ΜΟΝΟΦΥΛΛΗ ΠΟΡΤΑ (ΜΕ 450-921, 450-922)
SINGLE DOOR (WITH 450-921, 450-922)

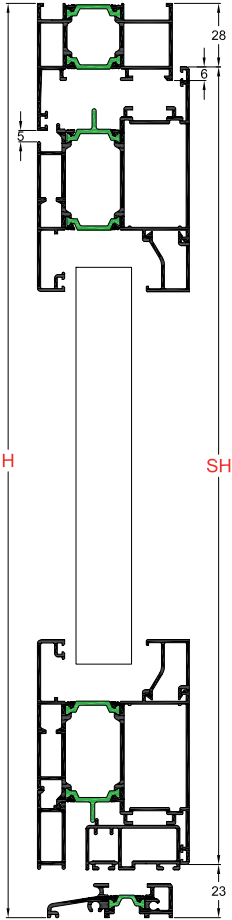
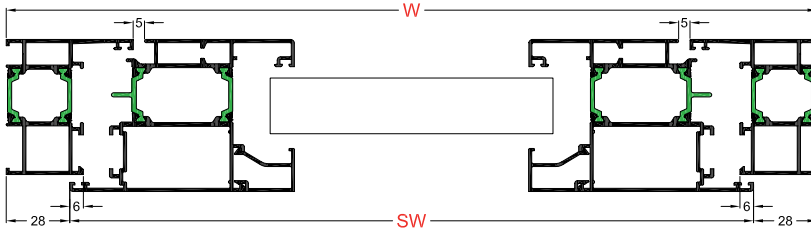

CAMERA EUROPEA

Για κάσες / For frames 450-102, 103, 105, 107, 108, 110	Για κάσα / For frame 450-113
SW=W-56mm	SW=W-88mm
SH=H-51mm	SH=H-67mm
AP=SW-83mm	AP=SW-83mm
FP=W-112mm	FP=W-144mm

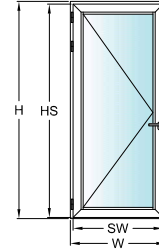

- H = Ύψος κατασκευής
Frame height
- W = Πλάτος κατασκευής
Frame width
- SH = Ύψος φύλλου
Sash height
- SW = Πλάτος φύλλου
Sash width
- AP = Προσθήκη φύλλου
Additional profile for sash
- FP = Κατωκάσι
Floor profile

CAMERA ALU 16

Για κάσες / For frames 450-102, 103, 105, 107, 108, 110	Για κάσα / For frame 450-113
SW=W-52mm	SW=W-84mm
SH=H-47mm	SH=H-63mm
AP=SW-87mm	AP=SW-87mm
FP=W-112mm	FP=W-144mm

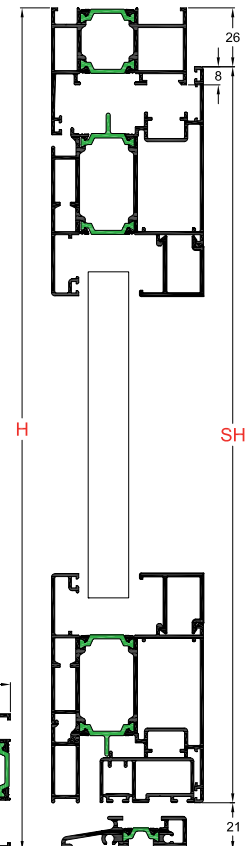
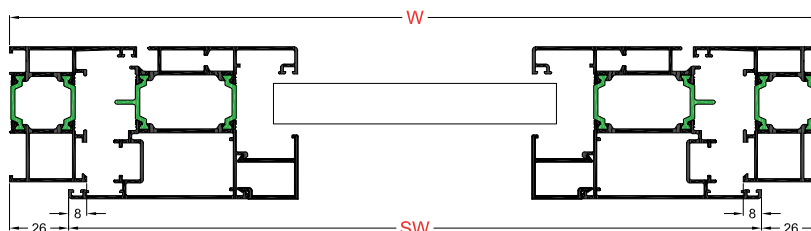

ΜΕΤΡΑ ΚΟΠΗΣ ΓΙΑ ΚΑΤΑΣΚΕΥΗ ΠΑΤΖΟΥΡΙΟΥ
CUTTING CALCULATION FOR SHUTTER CONSTRUCTION

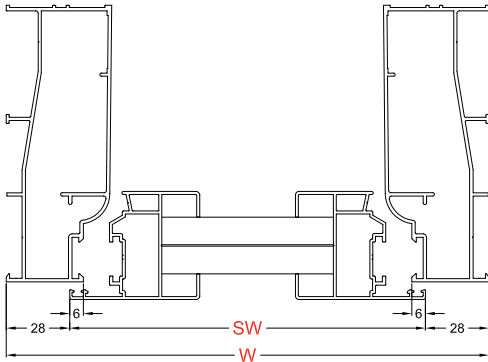

- H = Ύψος κατασκευής
Frame height
- W = Πλάτος κατασκευής
Frame width
- SH= Ύψος φύλλου
Sash height
- SW= Πλάτος φύλλου
Sash width
- RH= Ύψος μπινι
Height of rebate million

ΜΟΝΟΦΥΛΛΟ
SINGLE

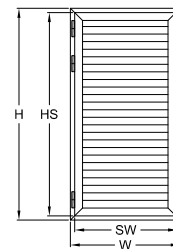

Για κάσες / For frames
540-107, 540-109

$SW=W-56mm$

$SH1=H-56mm$

$SH2=H-34mm$

ΔΙΦΥΛΛΟ
DOUBLE

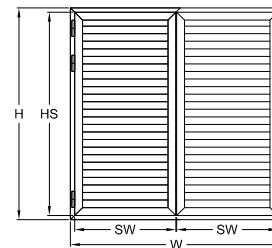

Για κάσες / For frames
540-107, 540-109

$SW=(W-61mm) / 2$

$SH1=H-56mm$

$SH2=H-34mm$

$HR1=HS1-50mm$

$HR2=HS2-25mm$

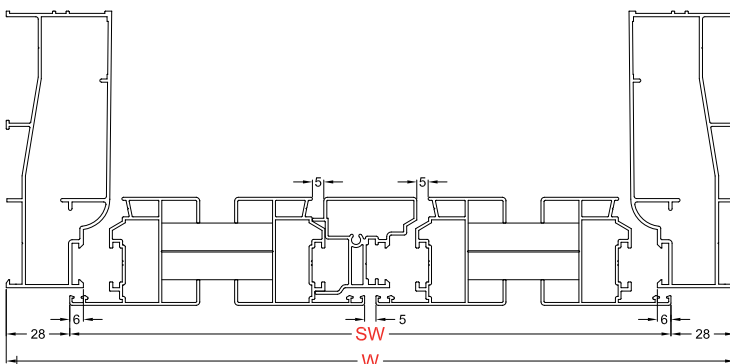
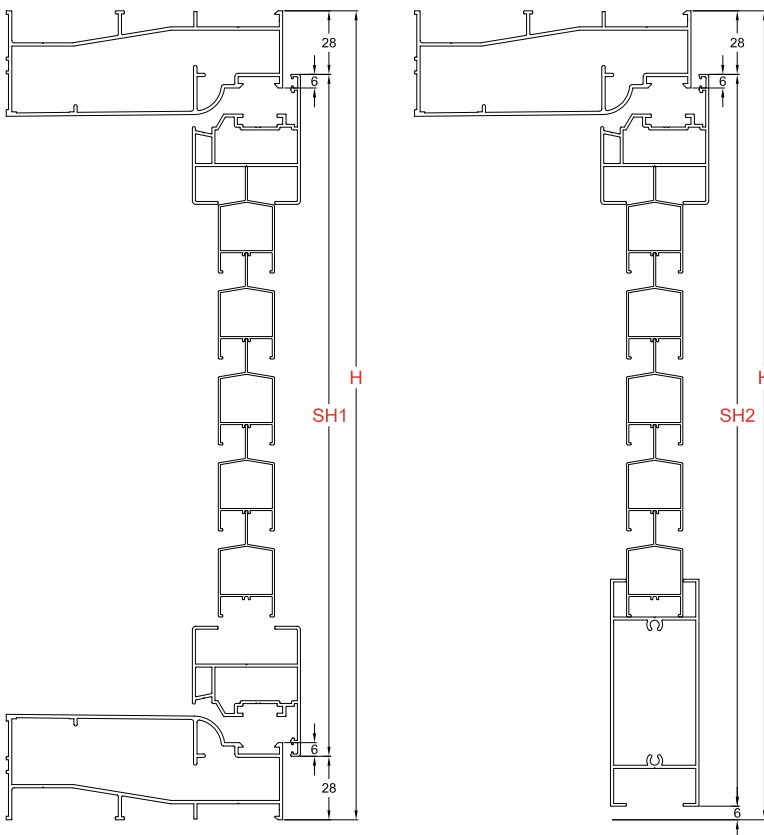

ΜΕΤΡΑ ΚΟΠΗΣ ΓΙΑ ΚΑΤΑΣΚΕΥΗ ΠΑΤΖΟΥΡΙΟΥ
CUTTING CALCULATION FOR SHUTTER CONSTRUCTION

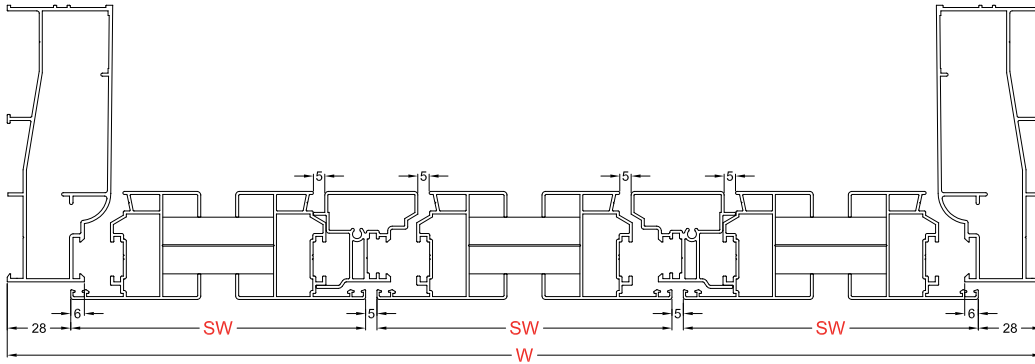

- H = Ύψος κατασκευής
Frame height
- W = Πλάτος κατασκευής
Frame width
- SH= Ύψος φύλλου
Sash height
- SW= Πλάτος φύλλου
Sash width
- RH= Ύψος μπινι
Height of rebate million

ΤΡΙΦΥΛΛΟ
TRIPLE

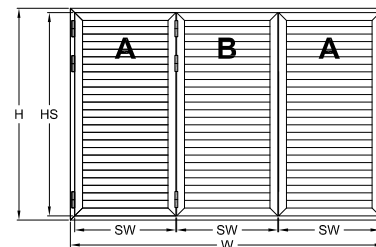

Για κάσες / For frames 540-107, 540-109
$SW=(W-66mm) / 3$
$SH1=H-56mm$
$SH2=H-34mm$
$HR1=HS1-50mm$
$HR2=HS2-25mm$

ΤΕΤΡΑΦΥΛΛΟ
QUAD

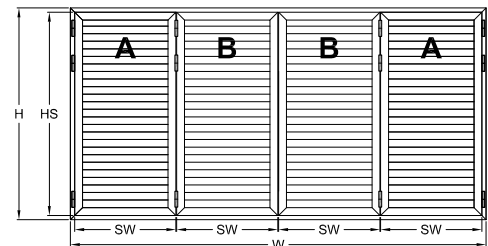

Για κάσες / For frames 540-107, 540-109
$SW=(W-71mm) / 4$
$SH1=H-56mm$
$SH2=H-34mm$
$HR1=HS1-50mm$
$HR2=HS2-25mm$

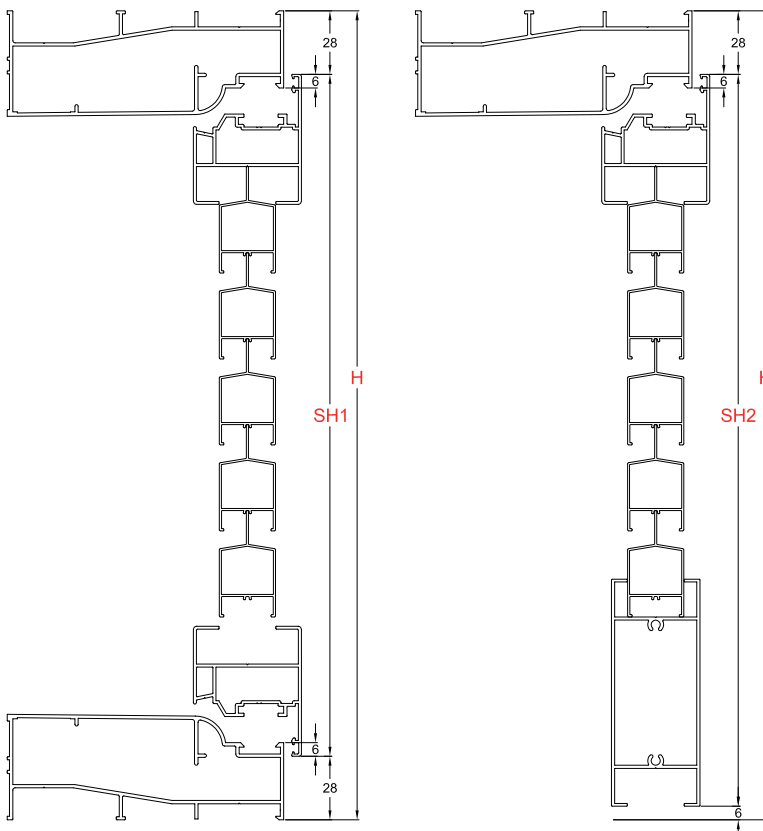

ΣΗΜΕΙΩΣΗ:
 Όταν τα μεσαία φύλλα (B) θέλουμε να διπλώνουν επάνω στα ακριανά (A), τότε πρέπει μετά τον υπολογισμό του πλάτους φύλλου, τα φύλλα (B) κοπούν 20mm μικρότερα και τα (A) 20mm μεγαλύτερα.
 π.χ.
 Πφ (B)=Πφ-20mm
 Πφ (A)=Πφ+20mm

NOTE:
 When the middle sashes (B) are folding over the side ones (A), after the calculation of sashes' s width, sashes (B) should be cut 20mm shorter and sashes (A) 20mm longer
 e.g.
 Sw (B)=Sw-20mm
 Sw (A)=Sw+20mm

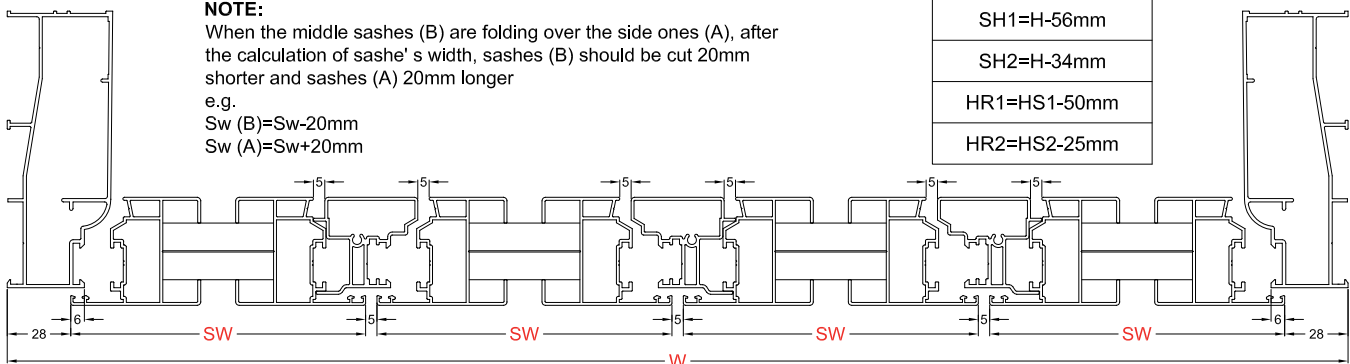

ΜΟΝΟΦΥΛΛΗ ΚΑΤΑΣΚΕΥΗ ΚΡΥΦΟΥ ΦΥΛΛΟΥ
SINGLE LEAF WITH HIDDEN SASH

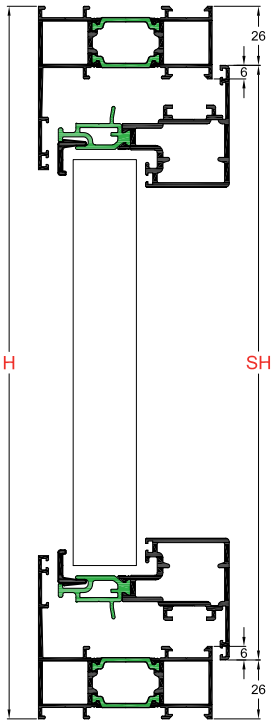
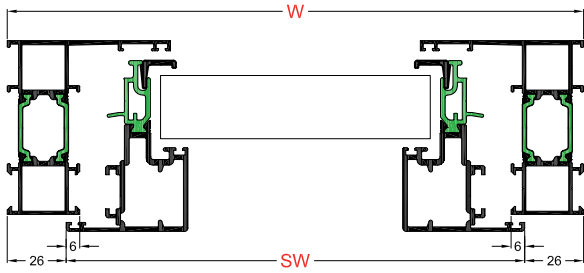

CAMERA EUROPEA

$SW=W-52mm$
$SH=H-52mm$

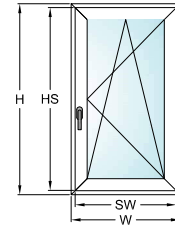

- H = Ύψος κατασκευής
Frame height
- W = Πλάτος κατασκευής
Frame width
- SH = Ύψος φύλλου
Sash height
- SW = Πλάτος φύλλου
Sash width

CAMERA ALU 16

$SW=W-48mm$
$SH=H-48mm$

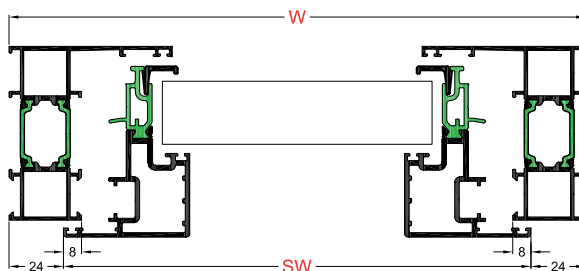
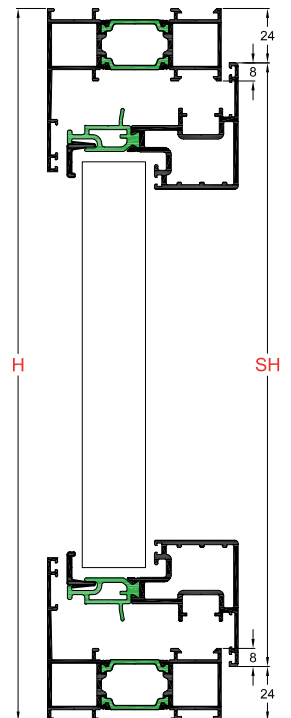

ΔΙΦΥΛΛΗ ΚΑΤΑΣΚΕΥΗ ΚΡΥΦΟΥ ΦΥΛΛΟΥ
DOUBLE LEAF WITH HIDDEN SASH

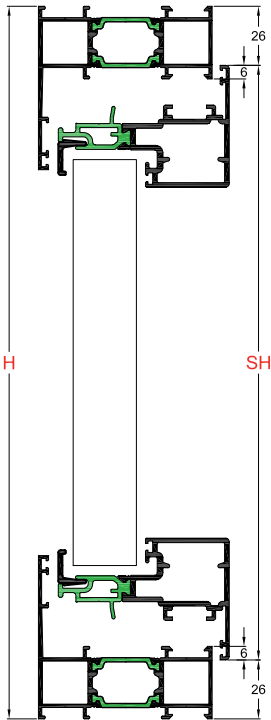
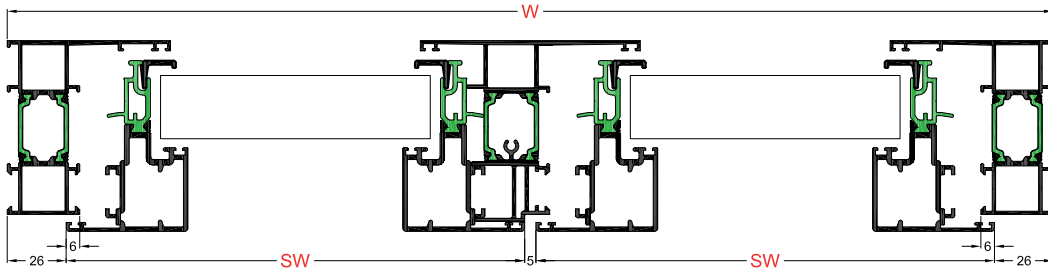

CAMERA EUROPEA

$SW=(W-57mm)/2$
$SH=H-52mm$
$RH=SH-102mm$

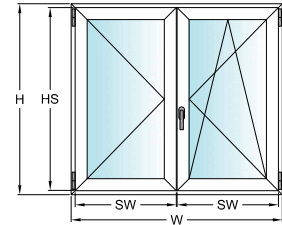

- H = Ύψος κατασκευής
Frame height
- W = Πλάτος κατασκευής
Frame width
- SH = Ύψος φύλλου
Sash height
- SW = Πλάτος φύλλου
Sash width
- RH = Ύψος μπινί
Height of rebate million

CAMERA ALU 16

$SW=(W-53mm)/2$
$SH=H-48mm$
$RH=SH-106mm$

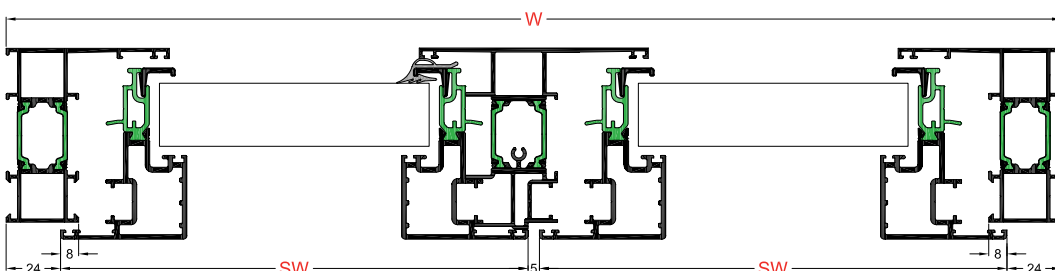
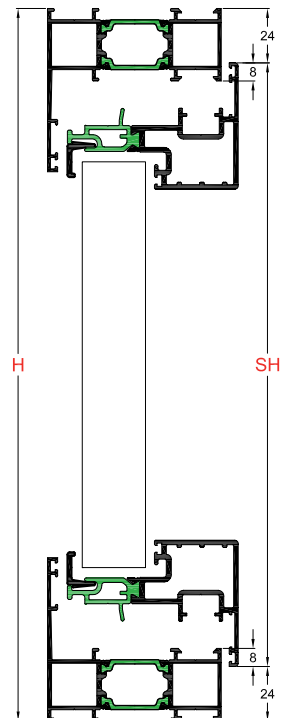

ΜΕΤΡΑ ΚΟΠΗΣ ΓΙΑ ΚΑΤΑΣΚΕΥΕΣ ALLER RETOUR
CUTTING CALCULATION FOR ALLER RETOUR CONSTRUCTIONS

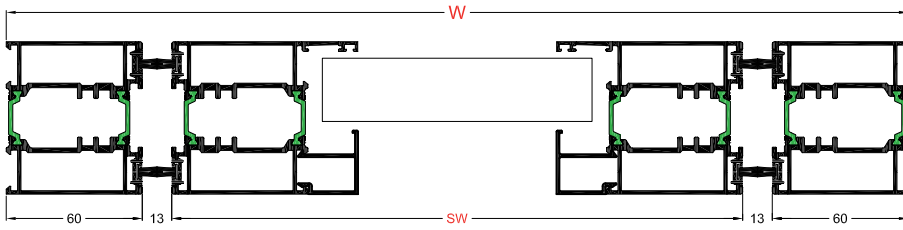

- H = Ύψος κατασκευής
Frame height
- W = Πλάτος κατασκευής
Frame width
- SH = Ύψος φύλλου
Sash height
- SW = Πλάτος φύλλου
Sash width

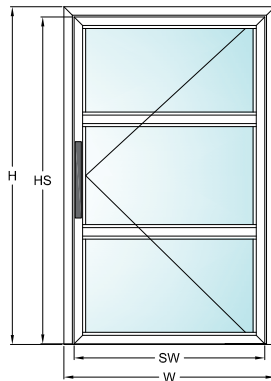
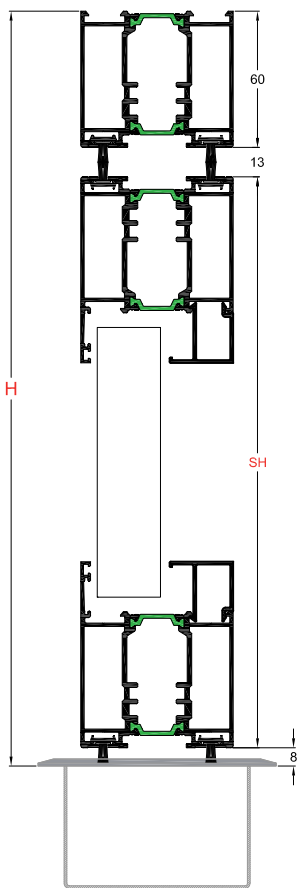

$SW=W-146mm$
$SH=H-81mm$

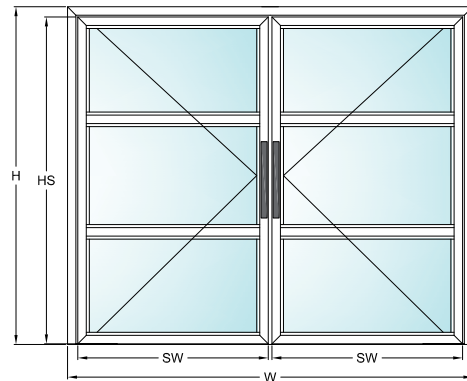

$SW=(W-159mm)/2$
$SH=H-81mm$

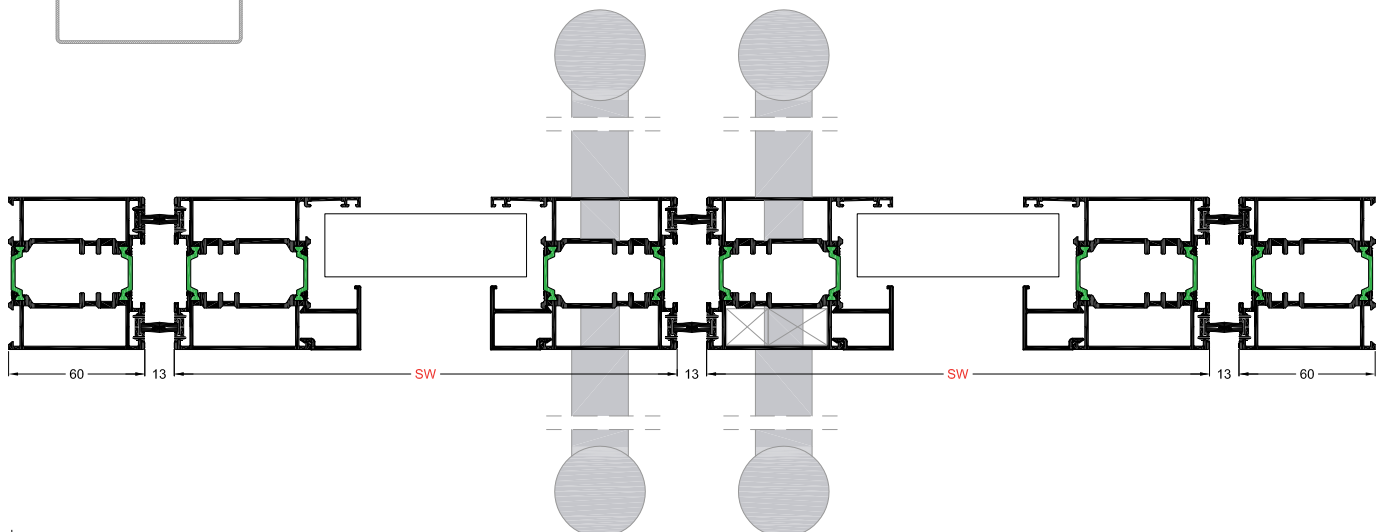

ΚΑΤΑΣΚΕΥΗ TOP SWING
TOP SWING CONSTRUCTION

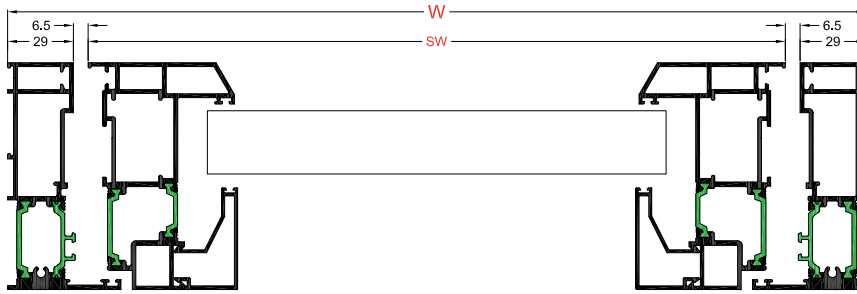

- H = Ύψος κατασκευής
Frame height
- W = Πλάτος κατασκευής
Frame width
- SH = Ύψος φύλλου
Sash height
- SW = Πλάτος φύλλου
Sash width

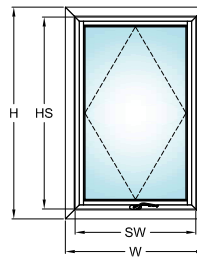
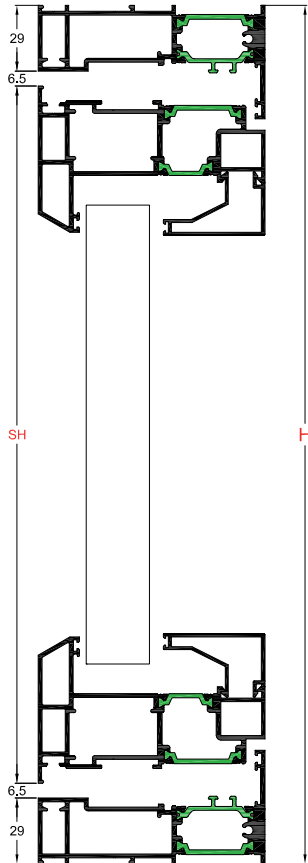





$SW = W - 71\text{mm}$
$SH = H - 71\text{mm}$

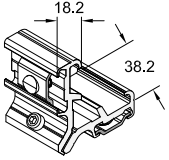
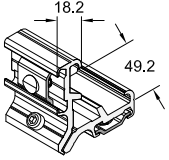
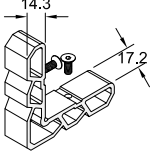
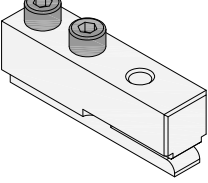

W450

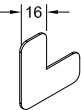
Εξαρτήματα - Accessories

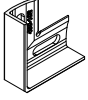
	<p>Κωδικός Code:</p> <p>ES210-121U</p>	<p>Περιγραφή: ΓΩΝΙΑ ΣΥΝΔΕΣΕΩΣ 26.7 x 18.2 mm Description: CORNER JOINT 26.7 x 18.2 mm</p> <p>Συσκευασία Package: 80 τεμ./pcs</p>
	<p>Κωδικός Code:</p> <p>EA410-121U</p>	<p>Περιγραφή: ΓΩΝΙΑ ΣΥΝΔΕΣΕΩΣ 26.1 x 13.8 mm Description: CORNER JOINT 26.1 x 13.8 mm</p> <p>Συσκευασία Package: 100 τεμ./pcs</p>
	<p>Κωδικός Code:</p> <p>EA410-124U</p>	<p>Περιγραφή: ΓΩΝΙΑ ΣΥΝΔΕΣΕΩΣ 35.6 x 13.8 mm Description: CORNER JOINT 35.6 x 13.8 mm</p> <p>Συσκευασία Package: 100 τεμ./pcs</p>
	<p>Κωδικός Code:</p> <p>EA450-136U</p>	<p>Περιγραφή: ΓΩΝΙΑ ΣΥΝΔΕΣΕΩΣ 16.6 x 18.2 mm Description: CORNER JOINT 16.6 x 18.2 mm</p> <p>Συσκευασία Package: 200 τεμ./pcs</p>
	<p>Κωδικός Code:</p> <p>EA450-137U</p>	<p>Περιγραφή: ΓΩΝΙΑ ΣΥΝΔΕΣΕΩΣ 19.2 x 18.2 mm Description: CORNER JOINT 19.2 x 18.2 mm</p> <p>Συσκευασία Package: 200 τεμ./pcs</p>
	<p>Κωδικός Code:</p> <p>EA540-143U</p>	<p>Περιγραφή: ΓΩΝΙΑ ΣΥΝΔΕΣΕΩΣ 35.5 x 18.2 mm Description: CORNER JOINT 35.5 x 18.2 mm</p> <p>Συσκευασία Package: 200 τεμ./pcs</p>
	<p>Κωδικός Code:</p> <p>EA450-142U</p>	<p>Περιγραφή: ΓΩΝΙΑ ΣΥΝΔΕΣΕΩΣ 16 x 18.2 mm Description: CORNER JOINT 16 x 18.2 mm</p> <p>Συσκευασία Package: 200 τεμ./pcs</p>

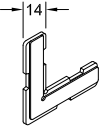
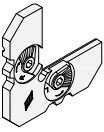
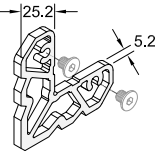
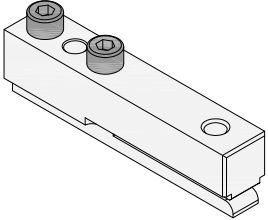
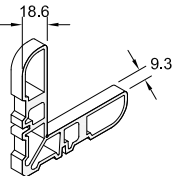
	<p>Κωδικός Code:</p> <p>EA450-145</p>	<p>Περιγραφή: ΓΩΝΙΑ ΣΥΝΔΕΣΕΩΣ 38.2 x 18.2 mm Description: CORNER JOINT 38.2 x 18.2 mm</p> <p>Συσκευασία Package: 80 τεμ./pcs</p>
	<p>Κωδικός Code:</p> <p>EA450-147</p>	<p>Περιγραφή: ΓΩΝΙΑ ΣΥΝΔΕΣΕΩΣ 49.2 x 18.2 mm Description: CORNER JOINT 49.2 x 18.2 mm</p> <p>Συσκευασία Package: 100 τεμ./pcs</p>
	<p>Κωδικός Code:</p> <p>EA450-146</p>	<p>Περιγραφή: ΓΩΝΙΑ ΣΥΝΔΕΣΕΩΣ ΜΕ ΒΙΔΑ 17.2 x 14.3 mm Description: CORNER JOINT WITH SCREW 17.2 x 14.3 mm</p> <p>Συσκευασία Package: 50 τεμ./pcs</p>
	<p>Κωδικός Code:</p> <p>EA010.457K</p>	<p>Περιγραφή: ΚΑΛΙΜΠΡΑ ΓΙΑ ΓΩΝΙΑ ΣΥΝΔΕΣΗΣ EA450-146 Description: CALIPER FOR CORNER JOINT EA450-146</p> <p>Συσκευασία Package: 1 τεμ./pcs</p>
	<p>Κωδικός Code:</p> <p>EA510-207I/U</p>	<p>Περιγραφή: ΓΩΝΙΑ ΕΥΘΥΓΡΑΜΜΙΣΗΣ 7mm Description: ALIGNMENT CORNER 7mm</p> <p>I=INOX U=ΓΑΛΒΑΝΙΖΕ-GALVANIZED</p> <p>Συσκευασία Package: I=5000 τεμ./pcs U=5000 τεμ./pcs</p>
	<p>Κωδικός Code:</p> <p>EA410-205I/U/P</p>	<p>Περιγραφή: ΓΩΝΙΑ ΕΥΘΥΓΡΑΜΜΙΣΗΣ 5mm Description: ALIGNMENT CORNER 5mm</p> <p>I=INOX U=ΓΑΛΒΑΝΙΖΕ-GALVANIZED P=ΠΛΑΣΤΙΚΗ-PLASTIC</p> <p>Συσκευασία Package: I/P=2500 τεμ./pcs U=7000 τεμ./pcs</p>
	<p>Κωδικός Code:</p> <p>EA410-216I/U</p>	<p>Περιγραφή: ΓΩΝΙΑ ΕΥΘΥΓΡΑΜΜΙΣΗΣ 16mm Description: ALIGNMENT CORNER 16mm</p> <p>I=INOX U=ΓΑΛΒΑΝΙΖΕ-GALVANIZED</p> <p>Συσκευασία Package: 2000 τεμ./pcs</p>

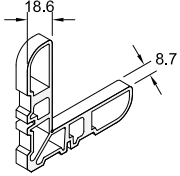
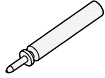
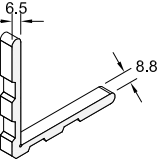
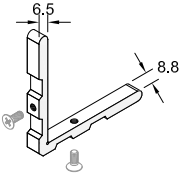
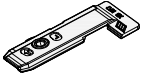
	<p>Κωδικός Code: EA450-143P</p>	<p>Περιγραφή: ΓΩΝΙΑ ΕΥΘΥΓΡΑΜΜΙΣΗΣ ΓΙΑ ΠΡΟΦΙΛ 450-102 Description: ALIGNMENT CORNER FOR PROFILE 450-102</p> <p style="text-align: right;">P=ΠΛΑΣΤΙΚΗ-PLASTIC</p> <p>Συσκευασία Package: 500 τεμ./pcs</p>
	<p>Κωδικός Code: EA450-144P</p>	<p>Περιγραφή: ΓΩΝΙΑ ΕΥΘΥΓΡΑΜΜΙΣΗΣ ΓΙΑ ΠΡΟΦΙΛ 450-105/107/108/110/112/113/907 Description: ALIGNMENT CORNER FOR PROFILE 450-105/107/108/110/112/113/907</p> <p style="text-align: right;">P=ΠΛΑΣΤΙΚΗ-PLASTIC</p> <p>Συσκευασία Package: 800 τεμ./pcs</p>
	<p>Κωδικός Code: EA450-815P</p>	<p>Περιγραφή: ΓΩΝΙΑ ΕΥΘΥΓΡΑΜΜΙΣΗΣ ΚΡΥΦΟΥ ΦΥΛΛΟΥ Description: ALIGNMENT CORNER FOR HIDDEN SASH</p> <p style="text-align: right;">P=ΠΛΑΣΤΙΚΗ-PLASTIC</p> <p>Συσκευασία Package: 500 τεμ./pcs</p>
	<p>Κωδικός Code: EA450-140U</p>	<p>Περιγραφή: ΧΥΤΗ ΓΩΝΙΑ ΕΥΘΥΓΡΑΜΜΙΣΗΣ 24.5 mm Description: CAST ALIGNMENT CORNER 24.5 mm</p> <p>Συσκευασία Package: 250 τεμ./pcs</p>
	<p>Κωδικός Code: EA450-151U</p>	<p>Περιγραφή: ΓΩΝΙΑ ΓΩΝΙΑΣΤΡΑΣ 5.2 x 25.2 mm ΜΕ ΒΙΔΕΣ Description: CRIMPING CORNER 5.2 x 25.2 mm WITH SCREWS</p> <p style="text-align: right;">Κωδικός προφίλ: 031-040 3528 gr/m</p> <p>Συσκευασία Package: 100 τεμ./pcs</p>
	<p>Κωδικός Code: EA010-15.48</p>	<p>Περιγραφή: ΚΑΛΙΜΠΡΑ ΓΙΑ EXTRA ΓΩΝΙΑΣ ΣΥΝΔΕΣΗΣ EA450-151U Description: CALIPER FOR EXTRA CONNECTION JOINT EA450-151U</p> <p>Συσκευασία Package: 1 τεμ./pcs</p>
	<p>Κωδικός Code: EA450-167U</p>	<p>Περιγραφή: ΓΩΝΙΑ ΓΙΑ ΚΑΒΙΛΙΑ - ΓΩΝΙΑΣΤΡΑΣ 9.3 x 18.6 mm Description: CRIMPING CORNER - CORNER FOR ROLL PIN 9.3 x 18.6 mm</p> <p style="text-align: right;">Κωδικός προφίλ: 031-011 2621 gr/m</p> <p>Συσκευασία Package: 130 τεμ./pcs</p>

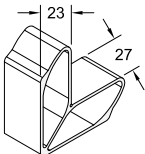
	<p>Κωδικός Code:</p> <p>EA450-170U</p>	<p>Περιγραφή: ΓΩΝΙΑ ΓΙΑ ΚΑΒΙΛΙΑ - ΓΩΝΙΑΣΤΡΑΣ 8.7 x 18.6 mm Description: CRIMPING CORNER - CORNER FOR ROLL PIN 8.7 x 18.6 mm</p> <p>Κωδικός προφίλ: 031-011 2621 gr/m</p> <p>Συσκευασία Package: 130 τεμ./pcs</p>
	<p>Κωδικός Code:</p> <p>EA520-142U</p>	<p>Περιγραφή: ΚΑΒΙΛΙΑ ΓΙΑ ΓΩΝΙΑ ΣΥΝΔΕΣΕΩΣ Ø3mm Description: ROLL PIN Ø3mm FOR CORNER JOINT CONNECTION</p> <p>Συσκευασία Package: 100 τεμ./pcs</p>
	<p>Κωδικός Code:</p> <p>EA450-160U</p>	<p>Περιγραφή: ΓΩΝΙΑ ΣΥΝΔΕΣΕΩΣ - ΓΩΝΙΑΣΤΡΑΣ 8.8 x 6.5 mm Description: CRIMPING CORNER - JOINT 8.8 x 6.5 mm</p> <p>Κωδικός προφίλ: 031-001 2225 gr/m</p> <p>Συσκευασία Package: 500 τεμ./pcs</p>
	<p>Κωδικός Code:</p> <p>EA450-160B</p>	<p>Περιγραφή: ΓΩΝΙΑ ΣΥΝΔΕΣΕΩΣ - ΓΩΝΙΑΣΤΡΑΣ 8.8 x 6.5 mm ΜΕ ΒΙΔΕΣ Description: CRIMPING CORNER - JOINT 8.8 x 6.5 mm WITH SCREWS</p> <p>Κωδικός προφίλ: 031-001 2225 gr/m</p> <p>Συσκευασία Package: 500 τεμ./pcs</p>
	<p>Κωδικός Code:</p> <p>EA450-141L/R</p>	<p>Περιγραφή: ΣΥΝΔΕΣΜΟΣ ΤΑΦ, ΑΡΙΣΤΕΡΟ/ ΔΕΞΙ Description: MULLION CONNECTOR LEFT/ RIGHT</p> <p>Συσκευασία Package: 250 τεμ./pcs</p>
	<p>Κωδικός Code:</p> <p>EA570-147U</p>	<p>Περιγραφή: ΣΥΝΔΕΣΜΟΣ ΤΑΦ 18.8mm Description: MULLION CONNECTOR 18.8mm</p> <p>Συσκευασία Package: 200 τεμ./pcs</p>
	<p>Κωδικός Code:</p> <p>EA450-180U</p>	<p>Περιγραφή: ΠΡΟΣΘΗΚΗ ΓΩΝΙΑΣ ΣΥΝΔΕΣΕΩΣ 27 x 23 mm Description: ADDITIONAL CONNECTION CORNER 27 x 23 mm</p> <p>Κωδικός προφίλ: 031-004 1506 gr/m</p> <p>Συσκευασία Package: 100 τεμ./pcs</p>

Εξαρτήματα - Accessories

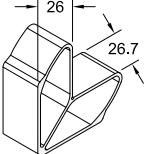
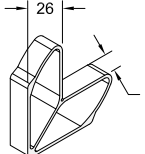
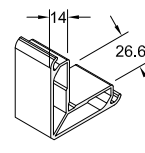
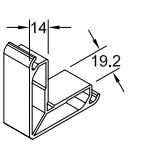
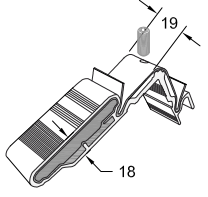
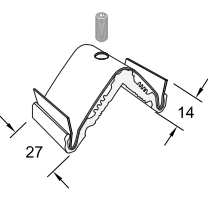
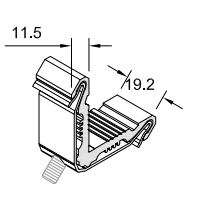

	<p>Κωδικός Code:</p> <p>EA450-181U</p>	<p>Περιγραφή: ΠΡΟΣΘΗΚΗ ΓΩΝΙΑΣ ΣΥΝΔΕΣΕΩΣ 26.7 x 26 mm Description: ADDITIONAL CONNECTION CORNER 26.7 x 26 mm</p> <p>Κωδικός προφίλ: 031-006 1450 gr/m</p> <p>Συσκευασία Package: 90 τεμ./pcs</p>
	<p>Κωδικός Code:</p> <p>EA450-182U</p>	<p>Περιγραφή: ΠΡΟΣΘΗΚΗ ΓΩΝΙΑΣ ΣΥΝΔΕΣΕΩΣ 16 x 26 mm Description: ADDITIONAL CONNECTION CORNER 16 x 26 mm</p> <p>Κωδικός προφίλ: 031-006 1450 gr/m</p> <p>Συσκευασία Package: 100 τεμ./pcs</p>
	<p>Κωδικός Code:</p> <p>EA450-183U</p>	<p>Περιγραφή: ΠΡΟΣΘΗΚΗ ΓΩΝΙΑΣ ΣΥΝΔΕΣΕΩΣ 26.6 x 14 mm Description: ADDITIONAL CONNECTION CORNER 26.6 x 14 mm</p> <p>Κωδικός προφίλ: 049-003 1122 gr/m</p> <p>Συσκευασία Package: 100 τεμ./pcs</p>
	<p>Κωδικός Code:</p> <p>EA450-184U</p>	<p>Περιγραφή: ΠΡΟΣΘΗΚΗ ΓΩΝΙΑΣ ΣΥΝΔΕΣΕΩΣ 19.2 x 14 mm Description: ADDITIONAL CONNECTION CORNER 19.2 x 14 mm</p> <p>Κωδικός προφίλ: 049-003 1122 gr/m</p> <p>Συσκευασία Package: 100 τεμ./pcs</p>
	<p>Κωδικός Code:</p> <p>EA450-138</p>	<p>Περιγραφή: ΓΩΝΙΑ ΣΥΝΔΕΣΕΩΣ 18 x 19 mm Description: CORNER JOINT 18 x 19 mm</p> <p>Συσκευασία Package: 150 τεμ./pcs</p>
	<p>Κωδικός Code:</p> <p>EA450-139</p>	<p>Περιγραφή: ΓΩΝΙΑ ΣΥΝΔΕΣΕΩΣ 27 x 14 mm Description: CORNER JOINT 27 x 14 mm</p> <p>Συσκευασία Package: 120 τεμ./pcs</p>
	<p>Κωδικός Code:</p> <p>EA450-174</p>	<p>Περιγραφή: ΓΩΝΙΑ ΣΥΝΔΕΣΕΩΣ 19.2 x 11.5 mm Description: CORNER JOINT 19.2 x 11.5 mm</p> <p>Συσκευασία Package: 150 τεμ./pcs</p>

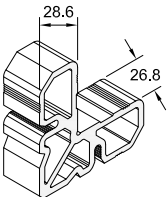
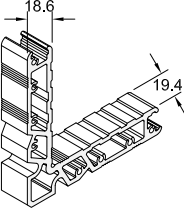
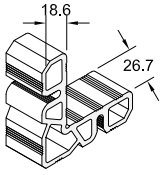
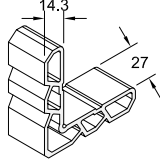
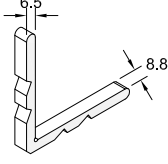
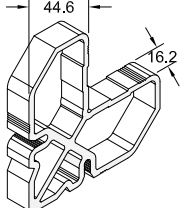
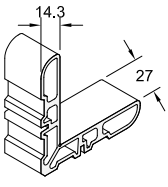

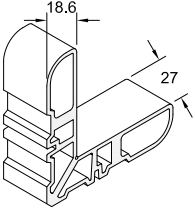
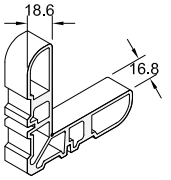
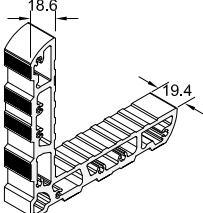
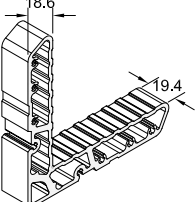
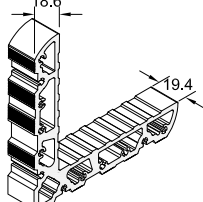
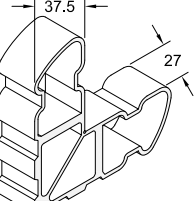
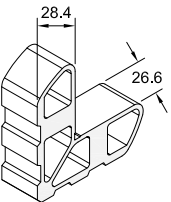

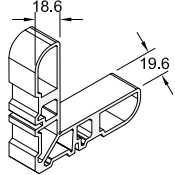
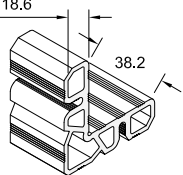
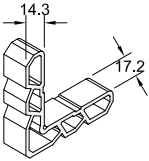
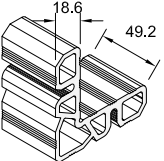
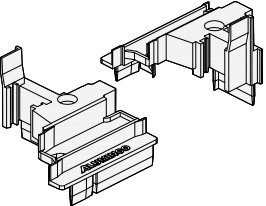
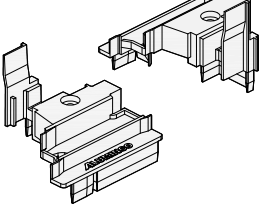
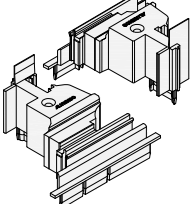
	<p>Κωδικός Code:</p> <p>EA450-152U</p>	<p>Περιγραφή: ΓΩΝΙΑ ΓΩΝΙΑΣΤΡΑΣ 5.4 x 18.6 mm Description: CRIMPING CORNER 5.4 x 18.6 mm</p> <p>Κωδικός προφίλ: 031-047 2772 gr/m</p> <p>Συσκευασία Package: 130 τεμ./pcs</p>
	<p>Κωδικός Code:</p> <p>EA450-153U</p>	<p>Περιγραφή: ΓΩΝΙΑ ΓΩΝΙΑΣΤΡΑΣ 5 x 25.2 mm ΧΩΡΙΣ ΒΙΔΕΣ Description: CRIMPING CORNER 5 x 25.2mm WITHOUT SCREWS</p> <p>Κωδικός προφίλ: 031-040 3528 gr/m</p> <p>Συσκευασία Package: 130 τεμ./pcs</p>
	<p>Κωδικός Code:</p> <p>EA450-361U</p>	<p>Περιγραφή: ΓΩΝΙΑ ΓΩΝΙΑΣΤΡΑΣ 19.4 x 18.6 mm (SIEGENIA) Description: CRIMPING CORNER 19.4 x 18.6 mm (SIEGENIA)</p> <p>Κωδικός προφίλ: 031-044 3646 gr/m</p> <p>Συσκευασία Package: 30 τεμ./pcs</p>
	<p>Κωδικός Code:</p> <p>EA450-362U</p>	<p>Περιγραφή: ΓΩΝΙΑ ΓΩΝΙΑΣΤΡΑΣ 8.9 x 18.6 mm Description: CRIMPING CORNER 8.9 x 18.6 mm</p> <p>Κωδικός προφίλ: 031-047 2772 gr/m</p> <p>Συσκευασία Package: 130 τεμ./pcs</p>
	<p>Κωδικός Code:</p> <p>EA450-363U</p>	<p>Περιγραφή: ΓΩΝΙΑ ΓΩΝΙΑΣΤΡΑΣ 16.4 x 18.6 mm Description: CRIMPING CORNER 16.4 x 18.6 mm</p> <p>Κωδικός προφίλ: 031-047 2772 gr/m</p> <p>Συσκευασία Package: 130 τεμ./pcs</p>
	<p>Κωδικός Code:</p> <p>EA450-365U</p>	<p>Περιγραφή: ΓΩΝΙΑ ΓΩΝΙΑΣΤΡΑΣ 19.4 x 18.6 mm (ROTO) Description: CRIMPING CORNER 19.4 x 18.6 mm (ROTO)</p> <p>Κωδικός προφίλ: 031-046 4095 gr/m</p> <p>Συσκευασία Package: 30 τεμ./pcs</p>
	<p>Κωδικός Code:</p> <p>EA450-366U</p>	<p>Περιγραφή: ΓΩΝΙΑ ΓΩΝΙΑΣΤΡΑΣ 19.4 x 18.6 mm Description: CRIMPING CORNER 19.4 x 18.6 mm</p> <p>Κωδικός προφίλ: 031-047 2772 gr/m</p> <p>Συσκευασία Package: 130 τεμ./pcs</p>

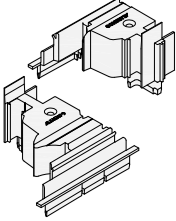
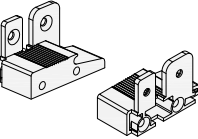
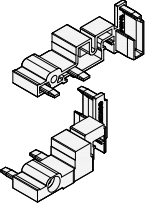
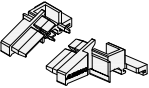
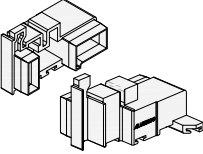
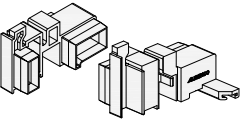

	<p>Κωδικός Code:</p> <p>EA450-367U</p>	<p>Περιγραφή: ΓΩΝΙΑ ΓΩΝΙΑΣΤΡΑΣ 26.8 x 28.6 mm Description: CRIMPING CORNER 26.8 x 28.6 mm</p> <p>Κωδικός προφίλ: 031-039 4193 gr/m</p> <p>Συσκευασία Package: 50 τεμ./pcs</p>
	<p>Κωδικός Code:</p> <p>EA450-368U</p>	<p>Περιγραφή: ΓΩΝΙΑ ΓΩΝΙΑΣΤΡΑΣ 19.4 x 18.6 mm (GU) Description: CRIMPING CORNER 19.4 x 18.6 mm (GU)</p> <p>Κωδικός προφίλ: 031-045 3959 gr/m</p> <p>Συσκευασία Package: 30 τεμ./pcs</p>
	<p>Κωδικός Code:</p> <p>EA450-369U</p>	<p>Περιγραφή: ΓΩΝΙΑ ΓΩΝΙΑΣΤΡΑΣ 26.7 x 18.6 mm Description: CRIMPING CORNER 26.7 x 18.6 mm</p> <p>Κωδικός προφίλ: 031-047 2772 gr/m</p> <p>Συσκευασία Package: 50 τεμ./pcs</p>
	<p>Κωδικός Code:</p> <p>EA450-371U</p>	<p>Περιγραφή: ΓΩΝΙΑ ΓΩΝΙΑΣΤΡΑΣ 27 x 14.3 mm Description: CRIMPING CORNER 27 x 14.3 mm</p> <p>Κωδικός προφίλ: 031-041 2022 gr/m</p> <p>Συσκευασία Package: 90 τεμ./pcs</p>
	<p>Κωδικός Code:</p> <p>EA450-372U</p>	<p>Περιγραφή: ΓΩΝΙΑ ΓΩΝΙΑΣΤΡΑΣ 8.8 x 6.5 mm Description: CRIMPING CORNER 8.8 x 6.5 mm</p> <p>Κωδικός προφίλ: 031-042 2364 gr/m</p> <p>Συσκευασία Package: 150 τεμ./pcs</p>
	<p>Κωδικός Code:</p> <p>EA450-373U</p>	<p>Περιγραφή: ΓΩΝΙΑ ΓΩΝΙΑΣΤΡΑΣ 16.2 x 44.6 mm Description: CRIMPING CORNER 16.2 x 44.6 mm</p> <p>Κωδικός προφίλ: 031-043 5066 gr/m</p> <p>Συσκευασία Package: 30 τεμ./pcs</p>
	<p>Κωδικός Code:</p> <p>EA450-161U</p>	<p>Περιγραφή: ΓΩΝΙΑ ΓΩΝΙΑΣΤΡΑΣ (με καβίλια) 27 x 14.3 mm Description: CRIMPING CORNER (with roll pin) 27 x 14.3 mm</p> <p>Κωδικός προφίλ: 031-010 2209 gr/m</p> <p>Συσκευασία Package: 90 τεμ./pcs</p>

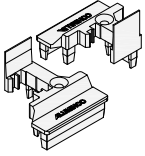

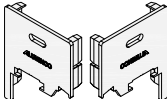
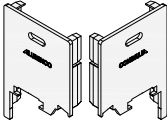
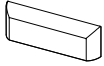
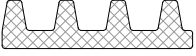

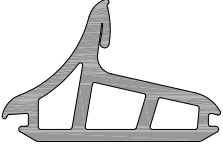
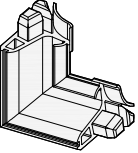
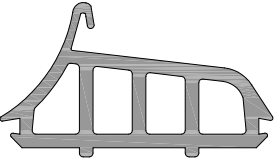
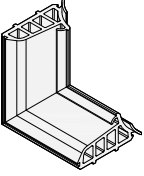
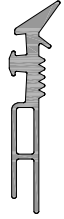

	<p>Κωδικός Code:</p> <p>EA450-162U</p>	<p>Περιγραφή: ΓΩΝΙΑ ΓΩΝΙΑΣΤΡΑΣ (με καβίλια) 27 x 18.6 mm Description: CRIMPING CORNER (with roll pin) 27 x 18.6 mm</p> <p>Κωδικός προφίλ: 031-011 2621 gr/m</p> <p>Συσκευασία Package: 60 τεμ./pcs</p>
	<p>Κωδικός Code:</p> <p>EA450-163U</p>	<p>Περιγραφή: ΓΩΝΙΑ ΓΩΝΙΑΣΤΡΑΣ (με καβίλια) 16.8 x 18.6 mm Description: CRIMPING CORNER (with roll pin) 16.8 x 18.6 mm</p> <p>Κωδικός προφίλ: 031-011 2621 gr/m</p> <p>Συσκευασία Package: 130 τεμ./pcs</p>
	<p>Κωδικός Code:</p> <p>EA450-164</p>	<p>Περιγραφή: ΓΩΝΙΑ ΓΩΝΙΑΣΤΡΑΣ 19.4 x 18.6 mm (ROTO) Description: CRIMPING CORNER 19.4 x 18.6 mm (ROTO)</p> <p>Κωδικός προφίλ: 031-007 4712 gr/m</p> <p>Συσκευασία Package: 30 τεμ./pcs</p>
	<p>Κωδικός Code:</p> <p>EA450-165</p>	<p>Περιγραφή: ΓΩΝΙΑ ΓΩΝΙΑΣΤΡΑΣ 19.4 x 18.6 mm (GU) Description: CRIMPING CORNER 19.4 x 18.6 mm (GU)</p> <p>Κωδικός προφίλ: 031-012 3856 gr/m</p> <p>Συσκευασία Package: 30 τεμ./pcs</p>
	<p>Κωδικός Code:</p> <p>EA450-169</p>	<p>Περιγραφή: ΓΩΝΙΑ ΓΩΝΙΑΣΤΡΑΣ 19.4 x 18.6 mm (SIEGENIA) Description: CRIMPING CORNER 19.4 x 18.6 mm (SIEGENIA)</p> <p>Κωδικός προφίλ: 031-030 4827 gr/m</p> <p>Συσκευασία Package: 30 τεμ./pcs</p>
	<p>Κωδικός Code:</p> <p>EA450-171U</p>	<p>Περιγραφή: ΓΩΝΙΑ ΓΩΝΙΑΣΤΡΑΣ 27 x 37.5 mm Description: CRIMPING CORNER 27 x 37.5 mm</p> <p>Κωδικός προφίλ: 031-003 4054 gr/m</p> <p>Συσκευασία Package: 15 τεμ./pcs</p>
	<p>Κωδικός Code:</p> <p>EA450-173U</p>	<p>Περιγραφή: ΓΩΝΙΑ ΓΩΝΙΑΣΤΡΑΣ 26.6 x 28.4 mm Description: CRIMPING CORNER 26.6 x 28.4 mm</p> <p>Κωδικός προφίλ: 031-005 4442 gr/m</p> <p>Συσκευασία Package: 30 τεμ./pcs</p>

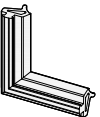

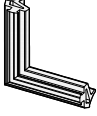

	<p>Κωδικός Code: EA450-186U</p>	<p>Περιγραφή: ΓΩΝΙΑ ΓΩΝΙΑΣΤΡΑΣ (με καβίλια) 19.6 x 18.6 mm Description: CRIMPING CORNER (with roll pin) 19.6 x 18.6 mm</p> <p>Κωδικός προφίλ: 031-011 2621 gr/m</p> <p>Συσκευασία Package: 30 τεμ./pcs</p>
	<p>Κωδικός Code: EA450-374</p>	<p>Περιγραφή: ΓΩΝΙΑ ΓΩΝΙΑΣΤΡΑ 38.2 x 18.6 mm Description: CRIMPING CORNER 38.2 x 18.6 mm</p> <p>Κωδικός προφίλ: 031-047 2772 gr/m</p> <p>Συσκευασία Package: 50 τεμ./pcs</p>
	<p>Κωδικός Code: EA450-375</p>	<p>Περιγραφή: ΓΩΝΙΑ ΓΩΝΙΑΣΤΡΑΣ 17.2 x 14.3 mm Description: CRIMPING CORNER 17.2 x 14.3 mm</p> <p>Κωδικός προφίλ: 031-041 2022 gr/m</p> <p>Συσκευασία Package: 90 τεμ./pcs</p>
	<p>Κωδικός Code: EA450-377</p>	<p>Περιγραφή: ΓΩΝΙΑ ΓΩΝΙΑΣΤΡΑΣ 49.2 x 18.6 mm Description: CRIMPING CORNER 49.2 x 18.6 mm</p> <p>Κωδικός προφίλ: 031-047 2772 gr/m</p> <p>Συσκευασία Package: 50 τεμ./pcs</p>
	<p>Κωδικός Code: EA450-888M</p>	<p>Περιγραφή: ΤΑΠΑ ΜΠΙΝΙ 450-502 (C.E.) Description: END COVER FOR 450-502 CENTRAL ADAPTER (C.E.)</p> <p>Συσκευασία Package: 20 ζεύγη/pairs</p>
	<p>Κωδικός Code: EA450-889M</p>	<p>Περιγραφή: ΤΑΠΑ ΜΠΙΝΙ 450-512 (ALU 16) Description: END COVER FOR 450-512 CENTRAL ADAPTER (ALU16)</p> <p>Συσκευασία Package: 20 ζεύγη/pairs</p>
	<p>Κωδικός Code: EA450-890</p>	<p>Περιγραφή: ΤΑΠΑ ΜΠΙΝΙ 450-503 (C.E.) Description: END COVER FOR 450-503 CENTRAL ADAPTER (C.E.)</p> <p>(Κρυφό φύλλο) (Hidden sash)</p> <p>Συσκευασία Package: 50 ζεύγη/pairs</p>

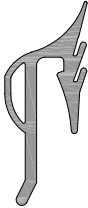
	<p>Κωδικός Code:</p> <p>EA450-891</p>	<p>Περιγραφή: ΤΑΠΑ ΜΠΙΝΙ 450-513 (ALU 16) Description: END COVER FOR 450-513 CENTRAL ADAPTER (ALU16)</p> <p>(Κρυφό φύλλο) (Hidden sash)</p> <p>Συσκευασία Package: 50 ζεύγη/pairs</p>
	<p>Κωδικός Code:</p> <p>EA450-819</p>	<p>Περιγραφή: ΤΑΠΑ ΣΥΝΔΕΣΗΣ ΓΙΑ ΚΑΤΩΚΑΣΙ 450-920 Description: COVER CONNECTOR FOR BOTTOM PROFILE 450-920</p> <p>Συσκευασία Package: 60 ζεύγη/pairs</p>
	<p>Κωδικός Code:</p> <p>EA450-814</p>	<p>Περιγραφή: ΤΑΠΑ ΠΡΟΣΘΗΚΗΣ ΦΥΛΛΟΥ ΠΟΡΤΑΣ 450-901 Description: ADDITIONAL PROFILE COVER FOR DOOR SASH 450-901</p> <p>Συσκευασία Package: 100 ζεύγη/pairs</p>
	<p>Κωδικός Code:</p> <p>EA450-820</p>	<p>Περιγραφή: ΤΑΠΑ ΝΕΡΟΣΤΑΛΛΑΚΤΗ ΠΟΡΤΑΣ ΓΙΑ ΠΡΟΦΙΛ 540-908 Description: END COVER FOR DOOR'S WATER DRIP PROFILE 540-908</p> <p>Συσκευασία Package: 20 ζεύγη/pairs</p>
	<p>Κωδικός Code:</p> <p>EA450-817</p>	<p>Περιγραφή: ΤΑΠΑ ΠΡΟΣΘΗΚΗΣ ΓΙΑ ΠΡΟΦΙΛ 450-921 & 450-922 ΣΕ ΦΥΛΛΟ ΠΟΡΤΑΣ C.E & ALU 16 Description: COVER FOR ADDITIONAL PROFILES 450-921 & 450-922 FOR DOOR C.E & ALU 16</p> <p>Συσκευασία Package: 20 ζεύγη/pairs</p>
	<p>Κωδικός Code:</p> <p>EA450-818</p>	<p>Περιγραφή: ΤΑΠΑ ΠΡΟΣΘΗΚΗΣ ΦΥΛΛΟΥ C.E & ALU 16 ΓΙΑ ΤΑ ΠΡΟΦΙΛ 450-921 & 450-922 ΜΕ ΕΠΙΠΛΕΟΝ ΧΡΗΣΗ ΑΝΕΜΟΦΡΑΧΤΗ Description: COVER FOR ADDITIONAL PROFILES 450-921 & 450-922 FOR SASH C.E & ALU 16 WITH ADDITIONAL USE OF WINDBREAK</p> <p>Συσκευασία Package: 20 ζεύγη/pairs</p>
	<p>Κωδικός Code:</p> <p>EA540-832</p>	<p>Περιγραφή: ΤΑΠΑ ΝΕΡΟΣΤΑΛΛΑΚΤΗ ΠΑΡΑΘΥΡΟΥ ΓΙΑ 540-907 Description: END COVER FOR WINDOW'S WATER DRIP PROFILE 540-907</p> <p>Συσκευασία Package: 50 ζεύγη/pairs</p>

	<p>Κωδικός Code:</p> <p>EA540-821</p>	<p>Περιγραφή: ΤΑΠΑ ΜΠΙΝΙ 540-513 Description: COVER FOR ADAPTER 540-513</p> <p>Συσκευασία Package: 70 ζεύγη/pairs</p>
	<p>Κωδικός Code:</p> <p>EA540-895</p>	<p>Περιγραφή: ΙΣΙΑ ΤΑΠΑ ΜΠΙΝΙ 540-513 Description: LOWER COVER FOR ADAPTER 540-513</p> <p>Συσκευασία Package: 100 ζεύγη/pairs</p>
	<p>Κωδικός Code:</p> <p>EA540-819</p>	<p>Περιγραφή: ΙΣΙΑ ΤΑΠΑ ΦΥΛΛΟΥ 540-207 Description: LOWER COVER FOR SASH 540-207</p> <p>Συσκευασία Package: 100 ζεύγη/pairs</p>
	<p>Κωδικός Code:</p> <p>EA540-818</p>	<p>Περιγραφή: ΙΣΙΑ ΤΑΠΑ ΦΥΛΛΟΥ 540-206 Description: LOWER COVER FOR SASH 540-206</p> <p>Συσκευασία Package: 70 ζεύγη/pairs</p>
	<p>Κωδικός Code:</p> <p>EA410-836M</p>	<p>Περιγραφή: ΤΑΠΑ ΝΕΡΟΧΥΤΗ Description: END COVER FOR WATER DRAINAGE</p> <p>Συσκευασία Package: 1.000 τεμ./pcs</p>
	<p>Κωδικός Code:</p> <p>E2900-585</p>	<p>Περιγραφή: ΑΦΡΟΣ ΜΟΝΩΣΗΣ 35x10mm Description: FOAM INSULATION 35x10mm</p> <p>Συσκευασία Package: 30m (10bars x 3m)</p>
	<p>Κωδικός Code:</p> <p>E2900-586</p>	<p>Περιγραφή: ΑΦΡΟΣ ΜΟΝΩΣΗΣ 19x5mm Description: FOAM INSULATION 19x5mm</p> <p>Συσκευασία Package: 30m (10bars x 3m)</p>

	<p>Κωδικός Code:</p> <p>EA450-411M</p>	<p>Περιγραφή: EPDM ΚΕΝΤΡΙΚΟ ΛΑΣΤΙΧΟ ΚΑΣΑΣ Description: EPDM CENTRAL GASKET FOR FRAMES</p> <p>Συσκευασία Package: 44 m</p>
	<p>Κωδικός Code:</p> <p>EA450-875M</p>	<p>Περιγραφή: ΒΟΥΛΚΑΝΙΣΜΕΝΗ ΓΩΝΙΑ ΚΕΝΤΡΙΚΟΥ ΛΑΣΤΙΧΟΥ EA450-411M Description: VULCANIZED EPDM CORNER FOR CENTRAL GASKET EA450-411M</p> <p>Συσκευασία Package: 50 τεμ./pcs</p>
	<p>Κωδικός Code:</p> <p>EA450-423M</p>	<p>Περιγραφή: EPDM ΚΕΝΤΡΙΚΟ ΛΑΣΤΙΧΟ ΚΡΥΦΟΥ ΦΥΛΛΟΥ Description: EPDM CENTRAL GASKET FOR HIDDEN SASH</p> <p>Συσκευασία Package: 44 m</p>
	<p>Κωδικός Code:</p> <p>EA450-876M</p>	<p>Περιγραφή: ΒΟΥΛΚΑΝΙΣΜΕΝΗ ΓΩΝΙΑ ΛΑΣΤΙΧΟΥ EA450-423M Description: VULCANIZED EPDM CORNER FOR CENTRAL GASKET EA450-423M</p> <p>Συσκευασία Package: 50 τεμ./pcs</p>
	<p>Κωδικός Code:</p> <p>EA570-448M</p>	<p>Περιγραφή: ΕΞΩΤΕΡΙΚΟ ΚΟΥΜΠΩΤΟ ΛΑΣΤΙΧΟ ΤΖΑΜΙΟΥ 3mm (EPDM) Description: EXTERNAL GLAZING GASKET 3mm (EPDM)</p> <p>Συσκευασία Package: 70m</p>
	<p>Κωδικός Code:</p> <p>EA410-408</p>	<p>Περιγραφή: ΛΑΣΤΙΧΟ ΚΑΣΑΣ-ΦΥΛΛΟΥ ΜΕ ΑΦΡΩΔΕΣ ΥΛΙΚΟ ΚΑΙ ΣΚΛΗΡΗ ΒΑΣΗ (EPDM) Description: EPDM GASKET FOR FRAME-SASH WITH WEATHERSTRIP FOAM</p> <p>Συσκευασία Package: 250m</p>
	<p>Κωδικός Code:</p> <p>EA410-874B</p>	<p>Περιγραφή: ΒΟΥΛΚΑΝΙΣΜΕΝΗ ΓΩΝΙΑ ΚΑΣΑΣ ΓΙΑ ΛΑΣΤΙΧΟ EA410-408 Description: VULCANIZED CORNER FOR FRAME FOR GASKET EA410-408</p> <p>Συσκευασία Package: 50 τεμ./pcs</p>

	<p>Κωδικός Code:</p> <p>EA410-874M</p>	<p>Περιγραφή: ΒΟΥΛΚΑΝΙΣΜΕΝΗ ΓΩΝΙΑ ΦΥΛΛΟΥ ΓΙΑ ΛΑΣΤΙΧΟ EA410-408</p> <p>Description: VULCANIZED CORNER FOR SASH FOR GASKET EA410-408</p> <p>Συσκευασία Package: 50 τεμ./pcs</p>
	<p>Κωδικός Code:</p> <p>EA450-424</p>	<p>Περιγραφή: TPV ΛΑΣΤΙΧΟ ΓΙΑ ΚΑΤΩΚΑΣΙ 450-920</p> <p>Description: TPV GASKET FOR FLOOR PROFILE 450-920</p> <p>Συσκευασία Package: 100 m</p>
	<p>Κωδικός Code:</p> <p>EA450-421</p>	<p>Περιγραφή: ΛΑΣΤΙΧΟ ΚΑΛΥΨΗΣ ΘΕΡΜΟΔΙΑΚΟΠΗΣ ΓΙΑ ALLER RETOUR</p> <p>Description: THERMALBRAKE COVER GASKET FOR ALLER RETOUR</p> <p>Συσκευασία Package: 100 m</p>
	<p>Κωδικός Code:</p> <p>EA450-425</p>	<p>Περιγραφή: ΤΡΕ ΛΑΣΤΙΧΟ ΠΡΟΣΘΕΤΟΥ ΠΡΟΦΙΛ ΠΟΡΤΑΣ 450-922</p> <p>Description: TPE GASKET FOR ADDITIONAL DOOR PROFILE 450-922</p> <p>Συσκευασία Package: 300m</p>
	<p>Κωδικός Code:</p> <p>EA410-412</p>	<p>Περιγραφή: ΛΑΣΤΙΧΟ ΠΑΤΖΟΥΡΙΟΥ ΦΟΥΣΚΑ</p> <p>Description: GASKET WEATHERSTRIPE FOAM FOR SHUTTER</p> <p>Συσκευασία Package: 200m</p>
	<p>Κωδικός Code:</p> <p>EA450-422M</p>	<p>Περιγραφή: EPDM ΛΑΣΤΙΧΟ ΚΡΥΦΟΥ ΦΥΛΛΟΥ</p> <p>Description: EPDM GASKET FOR HIDDEN SASH</p> <p>Συσκευασία Package: 44 m</p>
	<p>Κωδικός Code:</p> <p>EA510-925M</p>	<p>Περιγραφή: PVC ΛΑΣΤΙΧΟ ΚΙΝΗΤΗΣ ΠΕΡΣΙΔΑΣ 540-925</p> <p>Description: PVC GASKET FOR MOVABLE LOUVER 540-925</p> <p>Συσκευασία Package: 300 m</p>

	<p>Κωδικός Code:</p> <p>E450-426</p>	<p>Περιγραφή: ΛΑΣΤΙΧΟ ΚΑΣΑΣ-ΦΥΛΛΟΥ TOP SWING Description: GASKET FOR TOP SWING (FRAME-SASH)</p> <p>Συσκευασία Package: 50 m</p>
	<p>Κωδικός Code:</p> <p>US540-2MBM</p>	<p>Περιγραφή: ΕΞΩΤΕΡΙΚΟ ΚΟΥΜΠΩΤΟ ΛΑΣΤΙΧΟ ΤΖΑΜΙΟΥ Description: EXTERNAL GLASS GASKET</p> <p>Συσκευασία Package: 150 m</p>
	<p>Κωδικός Code:</p> <p>(A) US520-1PRM (1 mm) (B) US520-2PRM (2 mm) (C) US520-3PRM (3 mm) (D) US520-4PRM (4 mm) (E) US520-5PRM (5 mm) (F) US520-6PRM (6 mm) (G) US520-7PRM (7 mm)</p>	<p>Περιγραφή: ΛΑΣΤΙΧΟ ΣΦΗΝΑ ΤΖΑΜΙΟΥ Description: GLAZING GASKET</p> <p>Συσκευασία Package: (A) 265m (E) 100m (B) 215m (F) 90m (C) 180m (G) 75m (D) 125m</p>
	<p>Κωδικός Code:</p> <p>(A) US530-1PRM (1 mm) (B) US530-2PRM (2 mm) (C) US530-3PRM (3 mm) (D) US530-4PRM (4 mm) (E) US530-5PRM (5 mm) (F) US530-6PRM (6 mm) (G) US530-7PRM (7 mm)</p>	<p>Περιγραφή: ΛΑΣΤΙΧΟ ΣΦΗΝΑ ΤΖΑΜΙΟΥ ΚΟΥΜΠΩΤΗ Description: GLAZING GASKET</p> <p>Συσκευασία Package: (A) 380m (E) 165m (B) 350m (F) 110m (C) 250m (G) 90m (D) 180m</p>
	<p>Κωδικός Code:</p> <p>EA410-420M</p>	<p>Περιγραφή: ΛΑΣΤΙΧΟ ΣΦΗΝΑ ΤΖΑΜΙΟΥ 1mm Description: GLAZING GASKET 1mm</p> <p>Συσκευασία Package: 350 m</p>

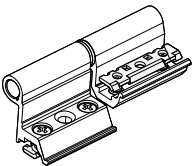
	<p>Κωδικός Code:</p> <p>U0220-1GSA/M/S</p>	<p>Περιγραφή: ΜΕΝΤΕΣΕΣ ΔΙΠΛΟΣ, ΛΕΥΚΟ/ΜΑΥΡΟ/ΑΣΗΜΙ Description: DOUBLE HINGE, WHITE/BLACK/SILVER</p> <p>Συσκευασία Package: 20 τεμ./pcs</p>
---	---	--

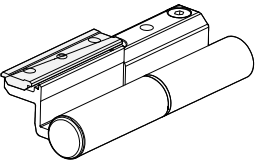

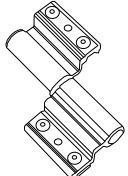
	<p>Κωδικός Code:</p> <p>U0250-1GSA/M/S</p>	<p>Περιγραφή: ΜΕΝΤΕΣΕΣ ΒΑΡΕΩΣ ΤΥΠΟΥ, ΛΕΥΚΟ/ΜΑΥΡΟ/ΑΣΗΜΙ Description: HEAVY DUTY HINGE, WHITE/BLACK/SILVER</p> <p>Συσκευασία Package: 20 τεμ./pcs</p>
---	---	--

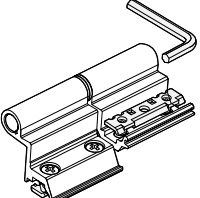
	<p>Κωδικός Code:</p> <p>U0250-01FAX</p>	<p>Περιγραφή: ΜΕΝΤΕΣΕΣ 3D ΒΑΡΕΩΣ ΤΥΠΟΥ, ΑΝΟΔΙΩΣΗ Description: HEAVY DUTY 3D HINGE, ANODIZED</p> <p>Συσκευασία Package: 20 τεμ./pcs</p>
---	--	---

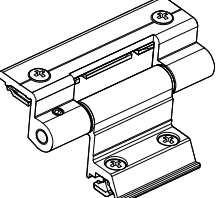
	<p>Κωδικός Code:</p> <p>U0233-1GSA/M/S</p>	<p>Περιγραφή: ΜΕΝΤΕΣΕΣ ΤΡΙΤΟΥ ΦΥΛΛΟΥ, ΛΕΥΚΟ/ΜΑΥΡΟ/ΑΣΗΜΙ Description: ADJUSTABLE HINGE FOR THIRD LEAF, WHITE/BLACK/SILVER</p> <p>Συσκευασία Package: 20 τεμ./pcs</p>
---	---	--

	<p>Κωδικός Code:</p> <p>U0230-1GSA/M/S</p>	<p>Περιγραφή: ΜΕΝΤΕΣΕΣ ΤΡΙΠΛΟΣ, ΛΕΥΚΟ/ΜΑΥΡΟ/ΑΣΗΜΙ Description: TRIPLE HINGE, WHITE/BLACK/SILVER</p> <p>Συσκευασία Package: 50 τεμ./pcs</p>
---	---	---

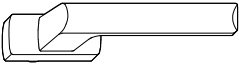
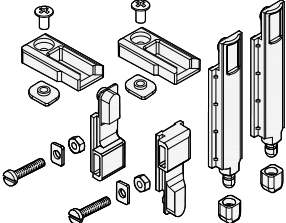
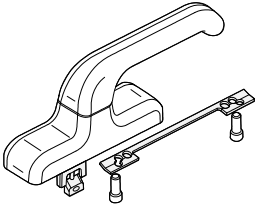
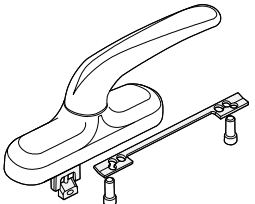

	<p>Κωδικός Code:</p> <p>(A) U0605-1ALA/M (B) U0607-1ALA/M (C) U0610-1ALA/M (D) U0612-1ALA/M (E) U0614-1ALA/M (F) U0616-1ALA/M (G) U0618-1ALA/M (H) U0622-1ALA/M (I) U0624-1ALA/M</p>	<p>Περιγραφή: ΜΑΣΚΟΥΛΟ, ΛΕΥΚΟ/ΜΑΥΡΟ Description: HINGE FOR SHUTTERS, WHITE/BLACK</p> <table border="1" data-bbox="742 1638 1252 1911"> <thead> <tr> <th></th> <th>Διαστάσεις / Dimensions</th> <th>Συσκευασία / Package</th> </tr> </thead> <tbody> <tr> <td>A</td> <td>52mm</td> <td>70 τεμ./pcs</td> </tr> <tr> <td>B</td> <td>72mm</td> <td>60 τεμ./pcs</td> </tr> <tr> <td>C</td> <td>97mm</td> <td>50 τεμ./pcs</td> </tr> <tr> <td>D</td> <td>122mm</td> <td>40 τεμ./pcs</td> </tr> <tr> <td>E</td> <td>142mm</td> <td>40 τεμ./pcs</td> </tr> <tr> <td>F</td> <td>162mm</td> <td>30 τεμ./pcs</td> </tr> <tr> <td>G</td> <td>185mm</td> <td>20 τεμ./pcs</td> </tr> <tr> <td>H</td> <td>220mm</td> <td>20 τεμ./pcs</td> </tr> <tr> <td>I</td> <td>240mm</td> <td>20 τεμ./pcs</td> </tr> </tbody> </table>		Διαστάσεις / Dimensions	Συσκευασία / Package	A	52mm	70 τεμ./pcs	B	72mm	60 τεμ./pcs	C	97mm	50 τεμ./pcs	D	122mm	40 τεμ./pcs	E	142mm	40 τεμ./pcs	F	162mm	30 τεμ./pcs	G	185mm	20 τεμ./pcs	H	220mm	20 τεμ./pcs	I	240mm	20 τεμ./pcs
	Διαστάσεις / Dimensions	Συσκευασία / Package																														
A	52mm	70 τεμ./pcs																														
B	72mm	60 τεμ./pcs																														
C	97mm	50 τεμ./pcs																														
D	122mm	40 τεμ./pcs																														
E	142mm	40 τεμ./pcs																														
F	162mm	30 τεμ./pcs																														
G	185mm	20 τεμ./pcs																														
H	220mm	20 τεμ./pcs																														
I	240mm	20 τεμ./pcs																														

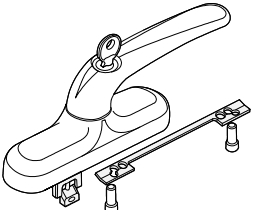
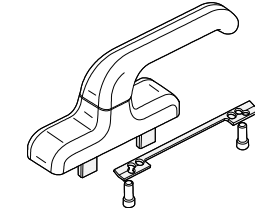
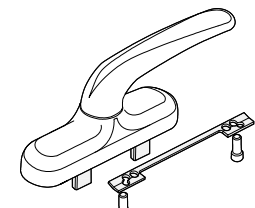
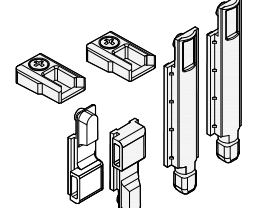
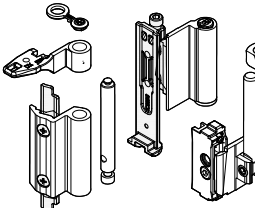
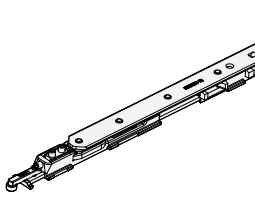
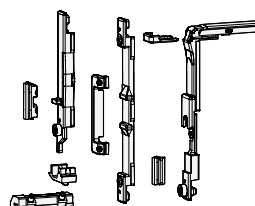

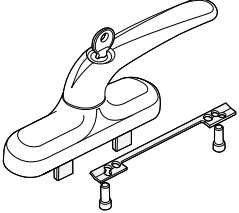
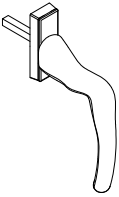
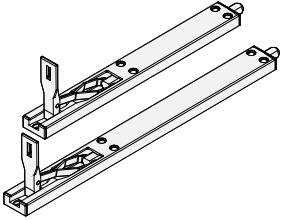
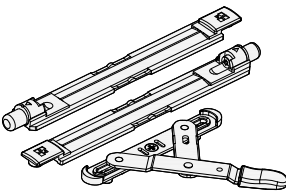
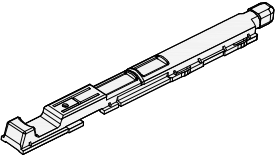
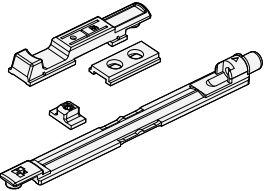
	<p>Κωδικός Code:</p> <p>U0140.07MA</p>	<p>Περιγραφή: ΡΥΘΜΙΖΟΜΕΝΟΣ ΜΗΧΑΝΙΣΜΟΣ ΜΕ ΚΑΡΕ Description: ADJUSTABLE MECHANISM WITH SQUARE PIN</p> <p>Συσκευασία Package: 1 τεμ./pcs</p>
	<p>Κωδικός Code:</p> <p>U0140.07SI</p>	<p>Περιγραφή: ΜΗΧΑΝΙΣΜΟΣ ΜΕ ΚΑΡΕ (ΚΕΝΤΡΟ 22.5mm) Description: MECHANISM WITH SQUARE PIN (CENTER 22.5mm)</p> <p>Συσκευασία Package: 1 τεμ./pcs</p>
	<p>Κωδικός Code:</p> <p>U0140.10SI</p>	<p>Περιγραφή: ΜΗΧΑΝΙΣΜΟΣ ΜΕ ΚΑΡΕ (ΚΕΝΤΡΟ 30mm) Description: MECHANISM WITH SQUARE PIN (CENTER 30mm)</p> <p>Συσκευασία Package: 1 τεμ./pcs</p>
	<p>Κωδικός Code:</p> <p>US710-01SIA/M/S</p>	<p>Περιγραφή: ΠΟΜΟΛΟ ΠΕΡΙΜΕΤΡΙΚΟΥ ΣΙΕΓΕΝΙΑ Description: HANDLE FOR PERIMETRICAL MECHANISM</p> <p>Συσκευασία Package: 50 τεμ./pcs</p>
	<p>Κωδικός Code:</p> <p>U0510-1GSM</p>	<p>Περιγραφή: ΚΙΤ ΣΠΑΝΙΟΛΕΤΑΣ ΑΝΟΙΓΟΜΕΝΟΥ, ΠΛΑΣΤΙΚΟ Description: CREMONE KIT FOR OPENING, PLASTIC</p> <p>Συσκευασία Package: 170 τεμ./pcs</p>
	<p>Κωδικός Code:</p> <p>U0110-1GSA/M/S</p>	<p>Περιγραφή: ΣΠΑΝΙΟΛΕΤΑ ΑΝΑΚΛΙΣΗΣ EURO, ΛΕΥΚΗ/ΜΑΥΡΗ/ΑΣΗΜΙ Description: TILT & TURN CREMONE EURO, WHITE/BLACK/SILVER</p> <p>Συσκευασία Package: 10 τεμ./pcs</p>
	<p>Κωδικός Code:</p> <p>U0110-2GSA/M/S</p>	<p>Περιγραφή: ΣΠΑΝΙΟΛΕΤΑ ΑΝΑΚΛΙΣΗΣ PRIMA, ΛΕΥΚΗ/ΜΑΥΡΗ/ΑΣΗΜΙ Description: TILT & TURN CREMONE PRIMA, WHITE/BLACK/SILVER</p> <p>Συσκευασία Package: 10 τεμ./pcs</p>

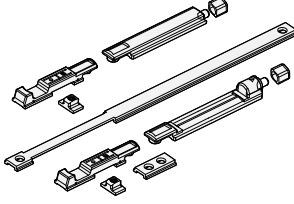
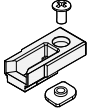
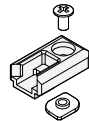
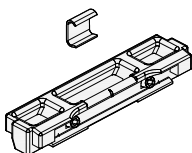
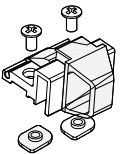
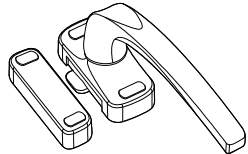
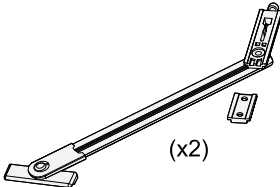
	<p>Κωδικός Code:</p> <p>U0110-4GSA/M/S</p>	<p>Περιγραφή: ΣΠΑΝΙΟΛΕΤΑ ΑΝΑΚΛΙΣΗΣ PRIMA ΜΕ ΚΛΕΙΔΙ, ΛΕΥΚΗ/ΜΑΥΡΗ/ΑΣΗΜΙ</p> <p>Description: TILT & TURN CREMONE PRIMA WITH KEY, WHITE/BLACK/SILVER</p> <p>Συσκευασία Package: 5 τεμ./pcs</p>
	<p>Κωδικός Code:</p> <p>U0410-1GSA/M/S</p>	<p>Περιγραφή: ΣΠΑΝΙΟΛΕΤΑ ΑΝΟΙΓΟΜΕΝΟΥ EURO ΛΕΥΚΗ/ΜΑΥΡΗ/ΑΣΗΜΙ</p> <p>Description: CREMONE FOR OPENING EURO WHITE/BLACK/SILVER</p> <p>Συσκευασία Package: 10 τεμ./pcs</p>
	<p>Κωδικός Code:</p> <p>U0410-2GSA/M/S</p>	<p>Περιγραφή: ΣΠΑΝΙΟΛΕΤΑ ΑΝΟΙΓΟΜΕΝΟΥ PRIMA ΛΕΥΚΗ/ΜΑΥΡΗ/ΑΣΗΜΙ</p> <p>Description: CREMONE FOR OPENING PRIMA, WHITE/BLACK/SILVER</p> <p>Συσκευασία Package: 10 τεμ./pcs</p>
	<p>Κωδικός Code:</p> <p>U0510-1ALM</p>	<p>Περιγραφή: ΚΙΤ ΣΠΑΝΙΟΛΕΤΑΣ ΑΝΟΙΓΟΜΕΝΟΥ ΠΛΑΣΤΙΚΟ</p> <p>Description: PLASTIC CREMONE KIT FOR OPENING</p> <p>Συσκευασία Package: 100 τεμ./pcs</p>
	<p>Κωδικός Code:</p> <p>U0120-1GSA/M/S</p>	<p>Περιγραφή: ΚΙΤ ΜΗΧΑΝΙΣΜΟΥ ΑΝΑΚΛΙΣΗΣ, ΛΕΥΚΟ/ΜΑΥΡΟ/ΑΣΗΜΙ</p> <p>Description: TILT & TURN MECHANISM KIT, WHITE/BLACK/SILVER</p> <p>Συσκευασία Package: 5 τεμ./pcs</p>
	<p>Κωδικός Code:</p> <p>(A) U0130-1GSA</p> <p>(B) U0130-2GSA</p>	<p>Περιγραφή: ΨΑΛΙΔΙ Νο1 ΜΗΧΑΝΙΣΜΟΥ ΑΝΑΚΛΙΣΗΣ</p> <p>Description: TILT & TURN MECHANISM ARM No1</p> <p>Συσκευασία Package: (A) 10 τεμ./pcs (B) 10 τεμ./pcs</p>
	<p>Κωδικός Code:</p> <p>U0140-1GSU</p>	<p>Περιγραφή: ΣΕΤ ΕΞΑΡΤΗΜΑΤΑ ΣΠΑΝΙΟΛΕΤΑΣ ΜΗΧ. ΑΝΑΚ.</p> <p>Description: TILT & TURN CREMONE ACCESSORIES SET</p> <p>Συσκευασία Package: 10 τεμ./pcs</p>

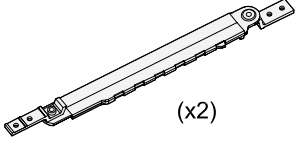
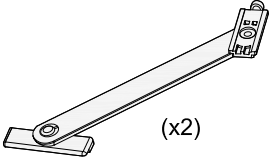
	<p>Κωδικός Code: US0420-2GSA/M/S</p>	<p>Περιγραφή: ΣΠΑΝΙΟΛΕΤΑ ΑΝΟΙΓΟΜΕΝΟΥ ΜΕ ΚΛΕΙΔΙ PRIMA, ΛΕΥΚΗ/ΜΑΥΡΗ/ΑΣΗΜΙ Description: CREMONE FOR OPENING PRIMA WITH KEY, WHITE/BLACK/SILVER</p> <p>Συσκευασία Package: 5 τεμ./pcs</p>									
	<p>Κωδικός Code: US712-1RTAR Λευκό δεξί Right white US712-1RTMR Μαύρο δεξί Right black US712-1RTSR Ασημί δεξί Right silver US712-1RTR Τιτάνιο δεξί Right titanium US712-1RTAL Λευκό αριστερό Left white US712-1RTML Μαύρο αριστερό Left black US712-1RTSL Ασημί αριστερό Left silver US712-1RTL Τιτάνιο αριστερό Left titanium</p>	<p>Περιγραφή: ΠΟΜΟΛΟ ΜΕ ΚΑΡΕ Description: HANDLE WITH SQUARE PIN</p> <p>Συσκευασία Package: 1 τεμ./pcs</p>									
	<p>Κωδικός Code: (A) EA410-382 (B) EA410-385</p>	<p>Περιγραφή: ΣΥΡΤΗΣ ΔΙΦΥΛΛΟΥ Description: DOUBLE LEAF SUPPORTING LATCH</p> <table border="1" data-bbox="743 1131 1254 1225"> <thead> <tr> <th></th> <th>Διαστάσεις / Dimensions</th> <th>Συσκευασία / Package</th> </tr> </thead> <tbody> <tr> <td>A</td> <td>220mm</td> <td>20 τεμ./pcs</td> </tr> <tr> <td>B</td> <td>450mm</td> <td>20 τεμ./pcs</td> </tr> </tbody> </table>		Διαστάσεις / Dimensions	Συσκευασία / Package	A	220mm	20 τεμ./pcs	B	450mm	20 τεμ./pcs
	Διαστάσεις / Dimensions	Συσκευασία / Package									
A	220mm	20 τεμ./pcs									
B	450mm	20 τεμ./pcs									
	<p>Κωδικός Code: U0310-2GSM</p>	<p>Περιγραφή: ΣΥΡΤΗΣ ΜΗΧΑΝΙΣΜΟΥ ΜΙΑΣ ΚΙΝΗΣΗΣ Description: ONE WAY LOCK FOR MECHANISM</p> <p>Συσκευασία Package: 10 τεμ./pcs</p>									
	<p>Κωδικός Code: U0320-1GSM</p>	<p>Περιγραφή: ΣΥΡΤΗΣ ΔΙΦΥΛΛΟΥ ΠΛΑΣΤΙΚΟΣ Description: PLASTIC DOUBLE SASH LOCK</p> <p>Συσκευασία Package: 50 τεμ./pcs</p>									
	<p>Κωδικός Code: U0330-1GSM</p>	<p>Περιγραφή: ΣΥΡΤΗΣ ΔΙΦΥΛΛΟΥ ΜΕΤΑΛΛΙΚΟΣ Description: METALLIC DOUBLE SASH BOLT</p> <p>Συσκευασία Package: 10 τεμ./pcs</p>									

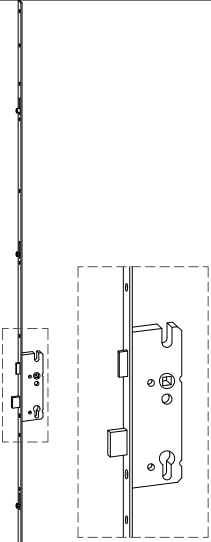
	<p>Κωδικός Code:</p> <p>U0310-1GSM</p>	<p>Περιγραφή: ΣΥΡΤΗΣ ΜΗΧΑΝΙΣΜΟΥ Description: LOCK FOR MECHANISM</p> <p>Συσκευασία Package: 10 τεμ./pcs</p>
	<p>Κωδικός Code:</p> <p>U0841-1GSM</p>	<p>Περιγραφή: ΠΛΑΣΤΙΚΗ ΜΟΝΗ ΦΩΛΙΑ ΚΑΣΑΣ ΓΙΑ ΣΥΡΤΗ Description: PLASTIC SINGLE FRAME STRIKER FOR BOLT</p> <p>Συσκευασία Package: 100 τεμ./pcs</p>
	<p>Κωδικός Code:</p> <p>U0831-1GSU</p>	<p>Περιγραφή: ΦΩΛΙΑ ΚΑΣΑΣ ΜΕΤΑΛΛΙΚΗ ΜΟΝΗ Description: METALLIC SINGLE FRAME STRIKER</p> <p>Συσκευασία Package: 100 τεμ./pcs</p>
	<p>Κωδικός Code:</p> <p>(A) U0842-1GSM (B) U0832-1GSU</p>	<p>Περιγραφή: (A) ΦΩΛΙΑ ΚΑΣΑΣ ΠΛΑΣΤΙΚΗ ΔΙΠΛΗ ΓΙΑ ΣΥΡΤΗ Description: (A) PLASTIC DOUBLE FRAME STRIKER FOR BOLT</p> <p>Περιγραφή: (B) ΦΩΛΙΑ ΚΑΣΑΣ ΜΕΤΑΛΛΙΚΗ ΔΙΠΛΗ Description: (B) METALLIC DOUBLE FRAME STRIKER</p> <p>Συσκευασία Package: 100 τεμ./pcs</p>
	<p>Κωδικός Code:</p> <p>U0820-1GSA/M/S</p>	<p>Περιγραφή: ΑΕΡΟΠΛΑΝΑΚΙ, ΛΕΥΚΟ/ΜΑΥΡΟ/ΑΣΗΜΙ Description: FINGER PULL LOCK, WHITE/BLACK/SILVER</p> <p>Συσκευασία Package: 60 τεμ./pcs</p>
	<p>Κωδικός Code:</p> <p>U0750-1ALA/M</p>	<p>Περιγραφή: ΠΟΜΟΛΟ ΜΙΚΡΟΥ ΠΑΡΑΘΥΡΟΥ, ΛΕΥΚΟ/ΜΑΥΡΟ Description: HANDLE FOR SMALL WINDOW, WHITE/ BLACK</p> <p>Συσκευασία Package: 40 τεμ./pcs</p>
 <p>(x2)</p>	<p>Κωδικός Code:</p> <p>U0150-1GSU</p>	<p>Περιγραφή: ΚΟΥΜΠΑΣΟ ΜΕ ΦΡΕΝΟ Description: LIMIT ARM WITH BRAKE</p> <p>Συσκευασία Package: 10 τεμ./pcs</p>

 <p>(x2)</p>	<p>Κωδικός Code:</p> <p>U0150-2GSU</p>	<p>Περιγραφή: ΚΟΥΜΠΑΣΟ ΠΡΟΒΑΛΛΟΜΕΝΟΥ 5 ΘΕΣΕΩΝ ZINC Description: 5 POINT LIMIT ARM</p> <p>Συσκευασία Package: 10 τεμ./pcs</p>
 <p>(x2)</p>	<p>Κωδικός Code:</p> <p>(A) U0150-3GSU (B) U0150-4GSU</p>	<p>Περιγραφή: ΚΟΥΜΠΑΣΟ ΑΝΑΚΛΙΝΟΜΕΝΩΝ Description: TILT & TURN LIMIT ARM</p> <p>(A) 10 τεμ./pcs (150mm) Συσκευασία Package: (B) 10 τεμ./pcs (250mm)</p>
	<p>Κωδικός Code:</p> <p>(A) U0905.03SI (B) U0905.04SI (δεξί-right) (C) U0905.05SI (αριστερό-left)</p>	<p>Περιγραφή: (A) ΜΕΣΑΙΟ ΑΝΤΙΚΡΙΣΜΑ ΚΛΕΙΔΑΡΙΑΣ 5 ΣΗΜΕΙΩΝ ΓΙΑ Camera Europea SIEGENIA (B) ΜΕΣΑΙΟ ΑΝΤΙΚΡΙΣΜΑ ΚΛΕΙΔΑΡΙΑΣ 5 ΣΗΜΕΙΩΝ ΔΕΞΙ ΓΙΑ ΠΕΡΙΜΕΤΡΙΚΟ SIEGENIA (C) ΜΕΣΑΙΟ ΑΝΤΙΚΡΙΣΜΑ ΚΛΕΙΔΑΡΙΑΣ 5 ΣΗΜΕΙΩΝ ΑΡΙΣΤΕΡΟ ΓΙΑ ΠΕΡΙΜΕΤΡΙΚΟ SIEGENIA</p> <p>Description: (A) MIDDLE STRIKING PLATE 5 POINT FOR Camera Europea SIEGENIA (B) MIDDLE STRIKING PLATE 5 POINT FOR RIGHT ALU 16 SIEGENIA (C) MIDDLE STRIKING PLATE 5 POINT FOR LEFT ALU 16 SIEGENIA</p> <p>Συσκευασία Package: 1 τεμ./pcs</p>
	<p>Κωδικός Code:</p> <p>(A) U0905.01SI (B) U0905.02SI</p>	<p>Περιγραφή: (A) ΚΛΕΙΔΑΡΙΑ 5 ΣΗΜΕΙΩΝ ΠΕΡΙΜΕΤΡΙΚΟΥ (B) ΜΗΧΑΝΙΣΜΟΥ 35/92 SIEGENIA ΚΛΕΙΔΑΡΙΑ 5 ΣΗΜΕΙΩΝ Camera Europea 35/85 SIEGENIA</p> <p>Description: (A) LOCK WITH 5 LOCKING POINTS FOR ALU 16 35/92 SIEGENIA (B) LOCK WITH 5 LOCKING POINTS FOR Camera Europea 35/85 SIEGENIA</p> <p>Συσκευασία Package: 1 τεμ./pcs</p>

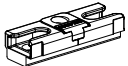
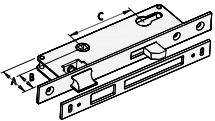
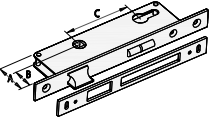
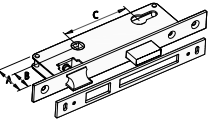
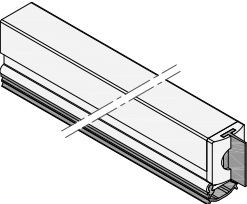
	<p>Κωδικός Code: E9701.03SG</p>	<p>Περιγραφή: ΑΝΤΙΚΡΥΣΜΑ ΑΠΛΟ ΚΛΕΙΔΑΡΙΑΣ SIEGENIA Description: SIMPLE STRIKING PLATE SIEGENIA</p> <p>Συσκευασία Package: 500 τεμ./pcs</p>
	<p>Κωδικός Code: EA410-721</p>	<p>Περιγραφή: ΑΦΑΛΟΣ ΚΛΕΙΔΑΡΙΑΣ L85=55-30 Description: SECURITY CYLINDER L85=55-30</p> <p>Συσκευασία Package: 1 τεμ./pcs</p>
	<p>Κωδικός Code: U0905.06SI</p>	<p>Περιγραφή: ΑΝΤΙΚΡΥΣΜΑ ΑΣΦΑΛΕΙΑΣ ΓΙΑ ΚΛΕΙΔΑΡΙΑ U0905.01SI Description: SECURITY STRIKING FOR ALU 16 LOCK U0905.01SI</p> <p>Συσκευασία Package: 1 τεμ./pcs</p>
	<p>Κωδικός Code: EA410-703U/N</p>	<p>Περιγραφή: ΚΛΕΙΔΑΡΙΑ 35mm ΕΝΟΣ ΣΗΜΕΙΟΥ ΜΑΧΑΙΡΩΤΗ Description: ONE POINT LOCK 35mm</p> <p>U. Inox N. Nickel (A=50mm, B=35mm, C=85mm)</p> <p>Συσκευασία Package: 30 τεμ./pcs</p>
	<p>Κωδικός Code: EA410-707U/N</p>	<p>Περιγραφή: ΚΛΕΙΔΑΡΙΑ 35mm ΕΝΟΣ ΣΗΜΕΙΟΥ ΜΕ ΜΠΙΛΙΑ Description: ONE POINT LOCK 35mm WITH ROLLER</p> <p>U. Inox N. Nickel (A=50mm, B=35mm, C=85mm)</p> <p>Συσκευασία Package: 30 τεμ./pcs</p>
	<p>Κωδικός Code: EA410-710U/N</p>	<p>Περιγραφή: ΚΛΕΙΔΑΡΙΑ 35mm ΕΝΟΣ ΣΗΜΕΙΟΥ ΓΛΩΣΣΟΥ Description: ONE POINT LOCK 35mm</p> <p>U. Inox N. Nickel (A=50mm, B=35mm, C=85mm)</p> <p>Συσκευασία Package: 30 τεμ./pcs</p>
	<p>Κωδικός Code: (A) EA450-641U/01 (B) EA450-641U/02</p>	<p>Περιγραφή: ΑΝΕΜΟΦΡΑΧΤΗΣ FAPIM ΓΙΑ ΠΡΟΦΙΛ 450-922 Description: WINDBREAKER FAPIM FOR PROFILE 450-922</p> <p>A)1000mm B)1200mm</p> <p>Συσκευασία Package: 10 τεμ./pcs</p>

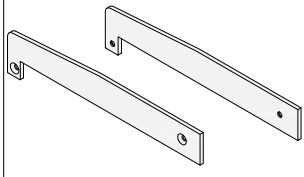
	<p>Κωδικός Code:</p> <p>EA450-816</p>	<p>Περιγραφή: ΤΑΠΑ ΓΙΑ ΠΡΟΦΙΛ ΠΟΔΙΑΣ 450-909 Description: COVER FOR SILL PROFILE 450-909</p> <p>Συσκευασία Package: 1 ζεύγος / pair</p>
--	--	---

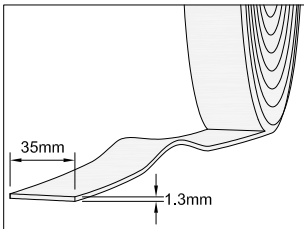
	<p>Κωδικός Code:</p> <p>EA450-871</p>	<p>Περιγραφή: ΤΑΙΝΙΑ ΔΙΠΛΗΣ ΟΨΕΩΣ 35X1.3mm Description: DOUBLE SIDED ADHESIVE TAPE 35X1.3mm</p> <p>Συσκευασία Package: 1 τεμ./pcs</p>
--	--	---

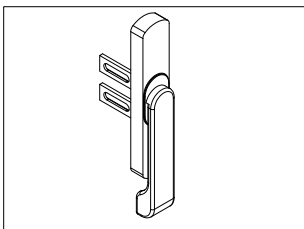

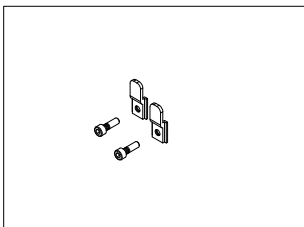
	<p>Κωδικός Code:</p> <p>UO430-4MA</p>	<p>Περιγραφή: ΣΠΑΝΙΟΛΕΤΑ ΠΑΤΖΟΥΡΙΟΥ ΔΙΠΛΗΣ ΚΑΤΕΥΘΥΝΣΗΣ Description: CREMONE BOLT FOR EXTERNAL OPENING</p> <p>Συσκευασία Package: 20 τεμ./pcs</p>
---	--	--

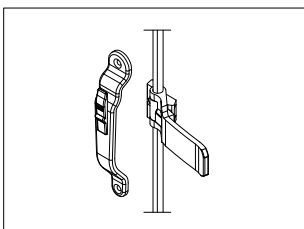

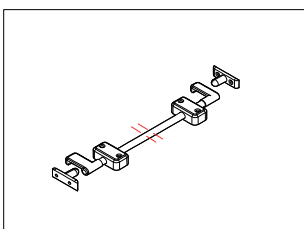
	<p>Κωδικός Code:</p> <p>E3200-562</p>	<p>Περιγραφή: ΠΡΟΣΘΕΤΑ ΚΙΝΗΣΗΣ ΝΤΙΖΑΣ ΓΙΑ ΣΠΑΝΙΟΛΕΤΑ UO430-4MA Description: ADDITIONAL PARTS FOR ROD'S MOVING WITH CREMONE BOLT UO430-4MA</p> <p>Συσκευασία Package: 20 τεμ./pcs</p>
--	--	--

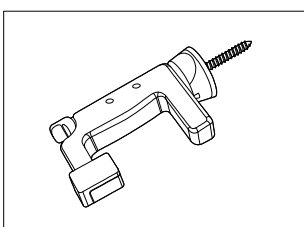
	<p>Κωδικός Code:</p> <p>UO864-1PLM</p>	<p>Περιγραφή: ΚΛΕΙΣΤΡΟ ΠΑΤΖΟΥΡΙΟΥ ΚΟΥΦΩΤΟ, ΜΑΥΡΟ Description: SHUTTERS LOCK, BLACK</p> <p>Συσκευασία Package: 50 τεμ./pcs</p>
--	---	---

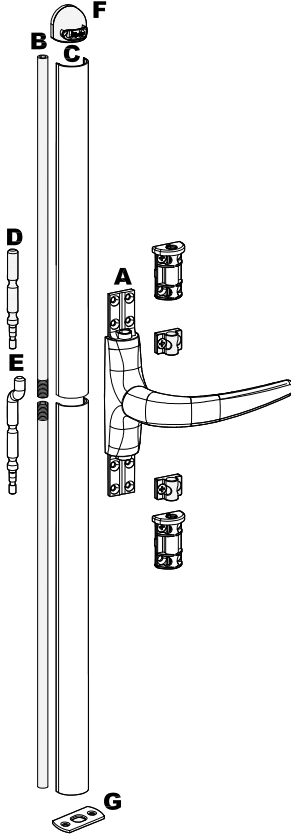
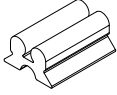
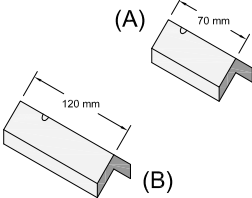
	<p>Κωδικός Code:</p> <p>(A) UO865-1PLM (B) UO865-2PLM</p>	<p>Περιγραφή: ΒΕΡΓΑ ΠΑΤΖΟΥΡΙΟΥ ΓΙΑ UO864-1PLM Description: SHUTTER ROD FOR UO864-1PLM</p> <table border="1" data-bbox="742 1655 1252 1747"> <thead> <tr> <th></th> <th>Διαστάσεις / Dimensions</th> <th>Συσκευασία / Package</th> </tr> </thead> <tbody> <tr> <td>A</td> <td>140mm</td> <td>10 τεμ./pcs</td> </tr> <tr> <td>B</td> <td>230mm</td> <td>10 τεμ./pcs</td> </tr> </tbody> </table>		Διαστάσεις / Dimensions	Συσκευασία / Package	A	140mm	10 τεμ./pcs	B	230mm	10 τεμ./pcs
	Διαστάσεις / Dimensions	Συσκευασία / Package									
A	140mm	10 τεμ./pcs									
B	230mm	10 τεμ./pcs									

	<p>Κωδικός Code:</p> <p>UO861-1ALM</p>	<p>Περιγραφή: ΠΛΑΣΤΙΚΟ ΑΝΕΜΟΣΤΗΡΙΓΜΑ ΑΠΛΟ Description: PLASTIC HOLDER FOR SHUTTERS</p> <p>Συσκευασία Package: 20 τεμ./pcs</p>
--	---	---

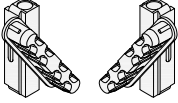
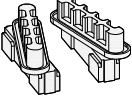
	<p>Κωδικός Code:</p> <p>(A) EA410-541A/M (B) EA410-530A/M (C) EA410-580A/M (D) EA410-585-00A/M (E) EA410-585-01A/M (F) EA410-586A/M (G) EA410-587A/M</p>	<p>Περιγραφή: ΜΗΧΑΝΙΣΜΟΣ ΠΑΤΖΟΥΡΟΒΕΡΓΑΣ Description: SHUTTER ROD MECHANISM</p> <p>Συσκευασία Package: 10 τεμ./pcs</p>
	<p>Κωδικός Code:</p> <p>E3200-851</p>	<p>Περιγραφή: ΚΛΙΠ ΠΕΡΣΙΔΑΣ 3200-626 Description: CLIP FOR LOUVER 3200-626</p> <p>ΧΡΩΜΑ=ΛΕΥΚΟ / ΜΑΥΡΟ COLOUR=WHITE / BLACK</p> <p>Συσκευασία Package: 100 τεμ./pcs</p>
	<p>Κωδικός Code:</p> <p>(A) EA410-847M (B) EA410-848M</p>	<p>Περιγραφή: (A) ΑΠΟΣΤΑΤΗΣ ΠΕΡΣΙΔΑΣ 70mm ΓΙΑ 245-013 Description: (A) SPACER 70mm FOR 245-013 SHUTTER PROFILE</p> <p>Περιγραφή: (B) ΑΠΟΣΤΑΤΗΣ ΠΕΡΣΙΔΑΣ 120mm ΓΙΑ 245-013 Description: (B) SPACER 120mm FOR 245-013 SHUTTER PROFILE</p> <p>Συσκευασία Package: 1 τεμ./pcs</p>
	<p>Κωδικός Code:</p> <p>EA410-846M</p>	<p>Περιγραφή: ΑΠΟΣΤΑΤΗΣ ΠΕΡΣΙΔΑΣ 245-013 Description: SPACER FOR 245-013 SHUTTER PROFILE</p> <p>Συσκευασία Package: 600 τεμ./pcs</p>

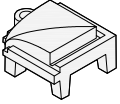
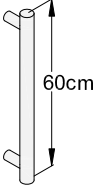
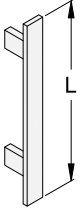
	<p>Κωδικός Code:</p> <p>EA540-831</p>	<p>Περιγραφή: ΤΑΠΑ ΟΒΑΛΙΝΑΣ 38-006 Description: END COVER FOR 38-006 PROFILE</p> <p>Συσκευασία Package: 500 ζεύγη/pairs</p>
	<p>Κωδικός Code:</p> <p>EA410-838M</p>	<p>Περιγραφή: ΤΑΠΑ ΟΒΑΛΙΝΑΣ 38-006 Description: END COVER FOR 38-006 PROFILE</p> <p>Συσκευασία Package: 500 ζεύγη/pairs</p>
	<p>Κωδικός Code:</p> <p>EA410-860M</p>	<p>Περιγραφή: ΚΛΙΠ ΓΙΑ ΠΗΧΑΚΙ 540-791 Description: CLIP FOR BEAD 540-791</p> <p>Συσκευασία Package: 100 τεμ./pcs</p>
	<p>Κωδικός Code:</p> <p>EA410-880A</p>	<p>Περιγραφή: ΔΙΑΚΟΣΜΗΤΙΚΗ ΓΩΝΙΑ ΓΙΑ ΠΗΧΑΚΙ 420-721 (ΛΕΥΚΟ) Description: DECORATIVE CORNER FOR BEAD 420-721 (WHITE)</p> <p>Συσκευασία Package: 100 τεμ./pcs</p>
	<p>Κωδικός Code:</p> <p>EA590-385</p>	<p>Περιγραφή: ΧΕΙΡΟΛΑΒΗ Description: HANDLE</p> <p>Συσκευασία Package: 1 τεμ./pcs</p>
	<p>Κωδικός Code:</p> <p>0669X3-040 (L40 cm) 0669X3-050 (L50 cm) 0669X3-060 (L60 cm) 0669X3-080 (L80 cm) 0669X3-100 (L100 cm) 0669X3-120 (L120 cm) 0669X3-150 (L150 cm) 0669X3-160 (L160 cm) 0669X3-180 (L180 cm) 0669X3-200 (L200 cm)</p>	<p>Περιγραφή: ΧΕΙΡΟΛΑΒΗ Description: HANDLE</p> <p>Συσκευασία Package: 1 τεμ./pcs</p>



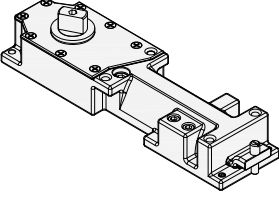

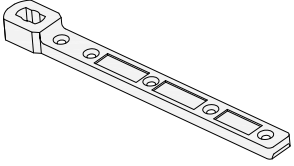

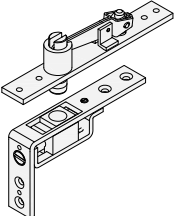
ΕΞΑΡΤΗΜΑΤΑ ΠΟΡΤΑΣ ALLER RETOUR
ACCESSORIES FOR ALLER RETOUR DOOR

	<p>Κωδικός Code:</p> <p>(A) EA450-331</p> <p>(B) EA450-332</p> <p>(C) EA450-333</p> <p>(D) EA450-334</p> <p>(E) EA450-335</p>	<p>Περιγραφή: (A) ΥΠΟΔΑΠΕΔΙΑ ΒΑΣΗ ΧΩΡΙΣ Η/Ο ΓΙΑ ΠΛΑΤΟΣ ΦΥΛΛΟΥ 1100 mm ΕΩΣ 150kg UNDERFLOOR BASE WITHOUT H/O FOR LEAF WIDTH UP TO 1100mm & UP TO 150kg</p> <p>(B) ΥΠΟΔΑΠΕΔΙΑ ΒΑΣΗ ΜΕ Η/Ο (85°) ΓΙΑ ΠΛΑΤΟΣ ΦΥΛΛΟΥ 1100 mm ΕΩΣ 150kg BASE WITH H/O (85°) FOR LEAF WIDTH UP TO 1100mm & UP TO 150kg</p> <p>(C) ΥΠΟΔΑΠΕΔΙΑ ΒΑΣΗ ΧΩΡΙΣ Η/Ο ΓΙΑ ΠΛΑΤΟΣ ΦΥΛΛΟΥ 950 mm ΕΩΣ 100kg UNDERFLOOR BASE WITHOUT H/O FOR LEAF WIDTH UP TO 950mm & UP TO 100kg</p> <p>(D) ΥΠΟΔΑΠΕΔΙΑ ΒΑΣΗ ΜΕ Η/Ο (85°) ΓΙΑ ΠΛΑΤΟΣ ΦΥΛΛΟΥ 950 mm ΕΩΣ 150kg UNDERFLOOR BASE WITH H/O (85°) FOR LEAF WIDTH UP TO 950mm & UP TO 150kg</p> <p>(E) ΥΠΟΔΑΠΕΔΙΑ ΒΑΣΗ ΜΕ Η/Ο (85°-165°) ΓΙΑ ΠΛΑΤΟΣ ΦΥΛΛΟΥ 1400 mm ΕΩΣ 300kg UNDERFLOOR BASE WITH H/O (85°-165°) FOR LEAF WIDTH UP TO 1400mm & UP TO 300kg</p> <p>Συσκευασία Package: 1 τεμ./pcs</p>
---	--	--

	<p>Κωδικός Code:</p> <p>EA450-336</p>	<p>Περιγραφή: ΒΡΑΧΙΟΝΑΣ ΣΥΝΔΕΣΗΣ Description: BOTTOM BRACKET</p> <p>Συσκευασία Package: 1 τεμ./pcs</p>
---	--	---

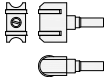
	<p>Κωδικός Code:</p> <p>EA450-337</p>	<p>Περιγραφή: ΓΩΝΙΑΚΟ ΜΠΡΑΤΣΟ ΣΥΝΔΕΣΗΣ Description: UPPER CORNER BRACKET</p> <p>Συσκευασία Package: 1 τεμ./pcs</p>
---	--	---

	<p>Κωδικός Code:</p> <p>(A) EA450-341-01 /ANODIZED</p> <p>(B) EA450-341-02 /BRONZE</p> <p>(C) EA450-341-03 /SATIN BRASS</p>	<p>Περιγραφή: ΚΑΛΥΜΜΑ ΒΑΣΗΣ ΓΙΑ EA450-331/ 332/ 333/ 334 Description: FLOOR SPRING COVER PLATE FOR EA450-331/ 332/ 333/ 334</p> <p>Συσκευασία Package: 1 τεμ./pcs</p>
	<p>Κωδικός Code:</p> <p>(A) EA450-342-01 /ANODIZED</p> <p>(B) EA450-342-02 /BRONZE</p> <p>(C) EA450-342-03 /SATIN BRASS</p>	<p>Περιγραφή: ΚΑΛΥΜΜΑ ΒΑΣΗΣ ΓΙΑ EA450-335 Description: FLOOR SPRING COVER PLATE FOR EA450-335</p> <p>Συσκευασία Package: 1 τεμ./pcs</p>

	<p>Κωδικός Code:</p> <p>EA590-713</p>	<p>Περιγραφή: ΚΛΕΙΔΑΡΙΑ 3 ΣΗΜΕΙΩΝ ALLER RETOUR Description: ALLER RETOUR 3 POINTS LOCK</p> <p>Συσκευασία Package: 1 τεμ./pcs</p>
	<p>Κωδικός Code:</p> <p>EA590-733</p>	<p>Περιγραφή: ΑΝΤΙΚΡΥΣΜΑ ΚΛΕΙΔΩΜΑΤΟΣ Description: STRIKING PLATE</p> <p>Συσκευασία Package: 3 τεμ./pcs</p>
	<p>Κωδικός Code:</p> <p>EA590-712</p>	<p>Περιγραφή: ΜΠΙΛΙΑ ΚΛΕΙΔΑΡΙΑΣ Description: ROLLER KIT</p> <p>Συσκευασία Package: 1 τεμ./pcs</p>
	<p>Κωδικός Code:</p> <p>EA410-721</p>	<p>Περιγραφή: ΑΦΑΛΟΣ ΚΛΕΙΔΑΡΙΑΣ L80=40-40 Description: SAFETY CYLINDER L80=40-40</p> <p>Συσκευασία Package: 1 τεμ./pcs</p>
	<p>Κωδικός Code:</p> <p>EA590-381</p>	<p>Περιγραφή: ΣΥΡΤΗΣ 140mm Description: LATCH 140mm</p> <p>Συσκευασία Package: 20 τεμ./pcs</p>
	<p>Κωδικός Code:</p> <p>EA590-382</p>	<p>Περιγραφή: ΣΥΡΤΗΣ 220mm Description: LATCH 220mm</p> <p>Συσκευασία Package: 20 τεμ./pcs</p>

	<p>Κωδικός Code:</p> <p>EA590-385</p>	<p>Περιγραφή: ΣΥΡΤΗΣ 450mm Description: LATCH 450mm</p> <p>Συσκευασία Package: 20 τεμ./pcs</p>
---	--	--

ΕΞΑΡΤΗΜΑΤΑ ΠΕΡΙΣΤΡΕΦΟΜΕΝΟΥ ΠΑΡΑΘΥΡΟΥ ACCESSORIES FOR PIVOT WINDOW

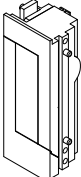

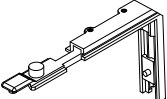
	<p>Κωδικός Code:</p> <p>EA450-751</p>	<p>Περιγραφή: ΜΗΧΑΝΙΣΜΟΣ ΠΕΡΙΣΤΡΕΦΟΜΕΝΟΥ ΠΑΡΑΘΥΡΟΥ Description: MECHANISM FOR PIVOT WINDOW</p> <p>Χρώματα: Λευκό, Ασημί, καφέ Colors: White, Silver, Brown</p> <p>Συσκευασία Package: 1 ζεύγος/pair</p>
---	--	---

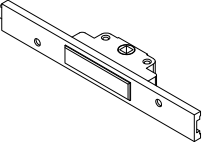
	<p>Κωδικός Code:</p> <p>EA450-752</p>	<p>Περιγραφή: ΓΩΝΙΑΚΟΣ ΜΕΤΑΦΟΡΕΑΣ ΚΙΝΗΣΗΣ Description: CORNER DRIVE</p> <p>Συσκευασία Package: 1 τεμ./pcs</p>
---	--	---

	<p>Κωδικός Code:</p> <p>EA450-753</p>	<p>Περιγραφή: ΜΗΧΑΝΙΣΜΟΣ ΚΑΡΕ ΠΕΡΙΣΤΡΕΦΟΜΕΝΟΥ Description: LOCK MECHANISM FOR PIVOT WINDOW</p> <p>Συσκευασία Package: 1 τεμ./pcs</p>
---	--	--

	<p>Κωδικός Code:</p> <p>EA450-754</p>	<p>Περιγραφή: ΚΑΤΩ ΠΛΑΚΑΚΙ ΚΛΕΙΔΩΜΑΤΟΣ Description: BOTTOM STRIKING PLATE</p> <p>Συσκευασία Package: 1 τεμ./pcs</p>
---	--	---

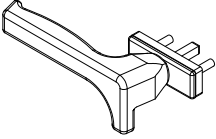
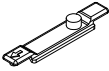



	<p>Κωδικός Code:</p> <p>EA450-755</p>	<p>Περιγραφή: ΠΑΝΩ ΠΛΑΚΑΚΙ ΚΛΕΙΔΩΜΑΤΟΣ Description: TOP STRIKING PLATE</p> <p>Συσκευασία Package: 1 τεμ./pcs</p>
---	--	--

	<p>Κωδικός Code:</p> <p>EA450-756</p>	<p>Περιγραφή: ΛΑΒΗ ΠΕΡΙΣΤΡΕΦΟΜΕΝΟΥ ΠΑΡΑΘΥΡΟΥ Description: HANDLE FOR PIVOT WINDOW</p> <p>Χρώματα: Λευκό, Ασημί, καφέ Colors: White, Silver, Brown</p> <p>Συσκευασία Package: 1 τεμ./pcs</p>
	<p>Κωδικός Code:</p> <p>EA450-757</p>	<p>Περιγραφή: ΠΡΟΣΘΕΤΟ ΚΛΕΙΔΩΜΑ Description: EXTRA LOCKING POINT</p> <p>Συσκευασία Package: 1 τεμ./pcs</p>
	<p>Κωδικός Code:</p> <p>EA450-758</p>	<p>Περιγραφή: ΣΤΑΜΠΟ ΔΙΑΤΡΗΣΗΣ ΓΙΑ ΜΥΛΟ ΠΕΡΙΣΤΡΕΦΟΜΕΝΟΥ Description: DRILLING TOOL FOR PIVOT MECHANISM</p> <p>Συσκευασία Package: 1 τεμ./pcs</p>

ΕΞΑΡΤΗΜΑΤΑ ΠΕΡΙΣΤΡΕΦΟΜΕΝΟΥ TOP SWING ΠΑΡΑΘΥΡΟΥ ACCESSORIES FOR TOP SWING WINDOW

	<p>Κωδικός Code:</p> <p>EA450-651R (RIGHT) EA450-651L (LEFT)</p>	<p>Περιγραφή: ΨΑΛΙΔΙ ΠΕΡΙΣΤΡΟΦΗΣ ΠΑΡΑΘΥΡΩΝ 485-599mm (S1) Description: REVERSIBLE ARM FOR WINDOWS 485-599mm (S1)</p> <p>Συσκευασία Package: 1 τεμ./pcs</p>
	<p>Κωδικός Code:</p> <p>EA450-652R (RIGHT) EA450-652L (LEFT)</p>	<p>Περιγραφή: ΨΑΛΙΔΙ ΠΕΡΙΣΤΡΟΦΗΣ ΠΑΡΑΘΥΡΩΝ 600-859mm (S2) Description: REVERSIBLE ARM FOR WINDOWS 600-859mm (S2)</p> <p>Συσκευασία Package: 1 τεμ./pcs</p>
	<p>Κωδικός Code:</p> <p>EA450-653R (RIGHT) EA450-653L (LEFT)</p>	<p>Περιγραφή: ΨΑΛΙΔΙ ΠΕΡΙΣΤΡΟΦΗΣ ΠΑΡΑΘΥΡΩΝ 860-998mm (S3) Description: REVERSIBLE ARM FOR WINDOWS 860-998mm (S3)</p> <p>Συσκευασία Package: 1 τεμ./pcs</p>

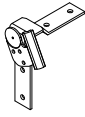
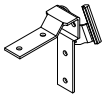
Εξαρτήματα - Accessories

	<p>Κωδικός Code:</p> <p>EA450-654R (RIGHT) EA450-654L (LEFT)</p>	<p>Περιγραφή: ΨΑΛΙΔΙ ΠΕΡΙΣΤΡΟΦΗΣ ΠΑΡΑΘΥΡΩΝ 999-1198mm (S4) Description: REVERSIBLE ARM FOR WINDOWS 999-1198mm (S4)</p> <p>Συσκευασία Package: 1 τεμ./pcs</p>
	<p>Κωδικός Code:</p> <p>EA450-655R (RIGHT) EA450-655L (LEFT)</p>	<p>Περιγραφή: ΨΑΛΙΔΙ ΠΕΡΙΣΤΡΟΦΗΣ ΠΑΡΑΘΥΡΩΝ 1199-1398mm (S5) Description: REVERSIBLE ARM FOR WINDOWS 1199-1398mm (S5)</p> <p>Συσκευασία Package: 1 τεμ./pcs</p>
	<p>Κωδικός Code:</p> <p>EA450-656R (RIGHT) EA450-656L (LEFT)</p>	<p>Περιγραφή: ΨΑΛΙΔΙ ΠΕΡΙΣΤΡΟΦΗΣ ΠΑΡΑΘΥΡΩΝ 1399-1600mm (S6) Description: REVERSIBLE ARM FOR WINDOWS 1399-1600mm (S6)</p> <p>Συσκευασία Package: 1 τεμ./pcs</p>
	<p>Κωδικός Code:</p> <p>EA450-661</p>	<p>Περιγραφή: ΑΡΙΣΤΕΡΟΣ ΒΡΑΧΙΟΝΑΣ ΟΛΙΣΘΗΣΗΣ Description: LEFT TOP GLIDER</p> <p>Συσκευασία Package: 1 τεμ./pcs</p>
	<p>Κωδικός Code:</p> <p>EA450-662</p>	<p>Περιγραφή: ΔΕΞΙΟΣ ΒΡΑΧΙΟΝΑΣ ΟΛΙΣΘΗΣΗΣ Description: RIGHT TOP GLIDER</p> <p>Συσκευασία Package: 1 τεμ./pcs</p>
	<p>Κωδικός Code:</p> <p>EA450-663</p>	<p>Περιγραφή: ΠΛΑΣΤΙΚΟΣ ΟΔΗΓΟΣ ΨΑΛΙΔΙΟΥ Description: PLASTIC GUIDE ARM</p> <p>Συσκευασία Package: 1 τεμ./pcs</p>
	<p>Κωδικός Code:</p> <p>EA450-664</p>	<p>Περιγραφή: ΑΠΟΣΤΑΤΙΚΟ ΚΑΣΑΣ Description: SPACER FRAME</p> <p>Συσκευασία Package: 1 τεμ./pcs</p>

ΘΕΡΜΟΜΟΝΩΤΙΚΕΣ ΜΠΑΡΕΣ
INSULATION BARS

Μπάρα μόνωσης προφίλ / Insulation bar for profile										
EA450-381	EA450-382	EA450-383	EA450-384	EA450-385	EA450-386	EA450-387	EA450-388	EA450-389	EA450-390	EA450-391
450-504	450-201	450-301	450-109	450-303	450-502	450-112	450-102	450-207	450-113	450-106
450-908	450-215	450-302	450-115	450-304	450-909	450-230	450-103	450-208	450-203	450-206
450-917	450-221	450-306	450-116	450-307	-	450-512	450-105	450-227	450-204	450-409
450-918	450-222	450-904	450-305	450-503	-	-	450-107	450-238	450-217	-
-	450-231	450-907	-	450-513	-	-	450-108	-	450-218	-
-	450-232	-	-	450-602	-	-	450-110	-	450-223	-
-	-	-	-	-	-	-	450-111	-	450-224	-
-	-	-	-	-	-	-	450-237	-	450-226	-
-	-	-	-	-	-	-	450-308	-	450-228	-
-	-	-	-	-	-	-	-	-	450-229	-
-	-	-	-	-	-	-	-	-	450-233	-
-	-	-	-	-	-	-	-	-	450-234	-
-	-	-	-	-	-	-	-	-	450-235	-
-	-	-	-	-	-	-	-	-	450-236	-
-	-	-	-	-	-	-	-	-	450-239	-

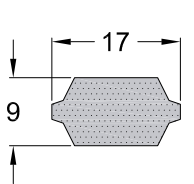

EA450-381

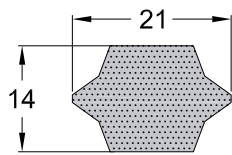

EA450-382

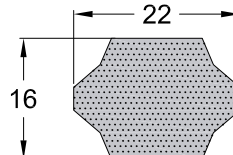

EA450-383

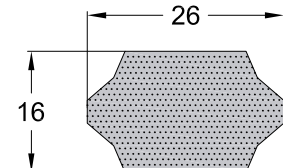

EA450-384

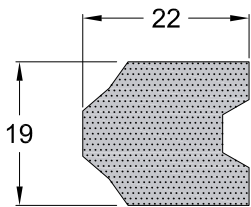

EA450-385

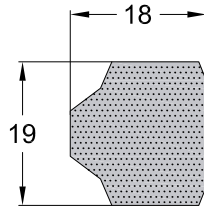

EA450-386

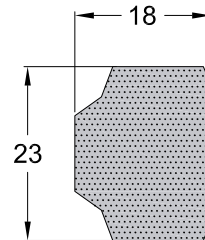

EA450-387

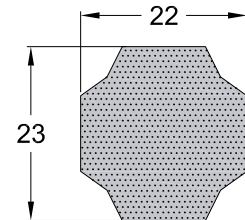

EA450-388

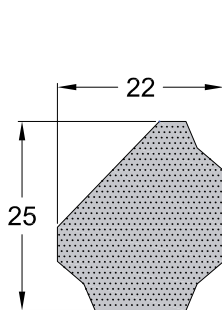

EA450-389

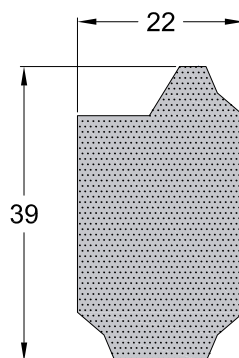

EA450-390

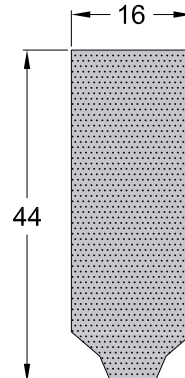

EA450-391

Υλικό / Material: **NEOCOAT EPS**
Thermal conductivity: $\lambda=0.03 \text{ W/m} \times \text{K}$

Συσκευασία | Package: **5 bars x 2m**

W450

Ποθυπρέσα - Punching Machine

ΠΟΛΥΠΡΕΣΑ ΑΝΟΙΓΟΜΕΝΩΝ ΕΑ010.15PSU.01
PUNCHING MACHINE FOR OPENING SYSTEMS EA010.15PSU.01

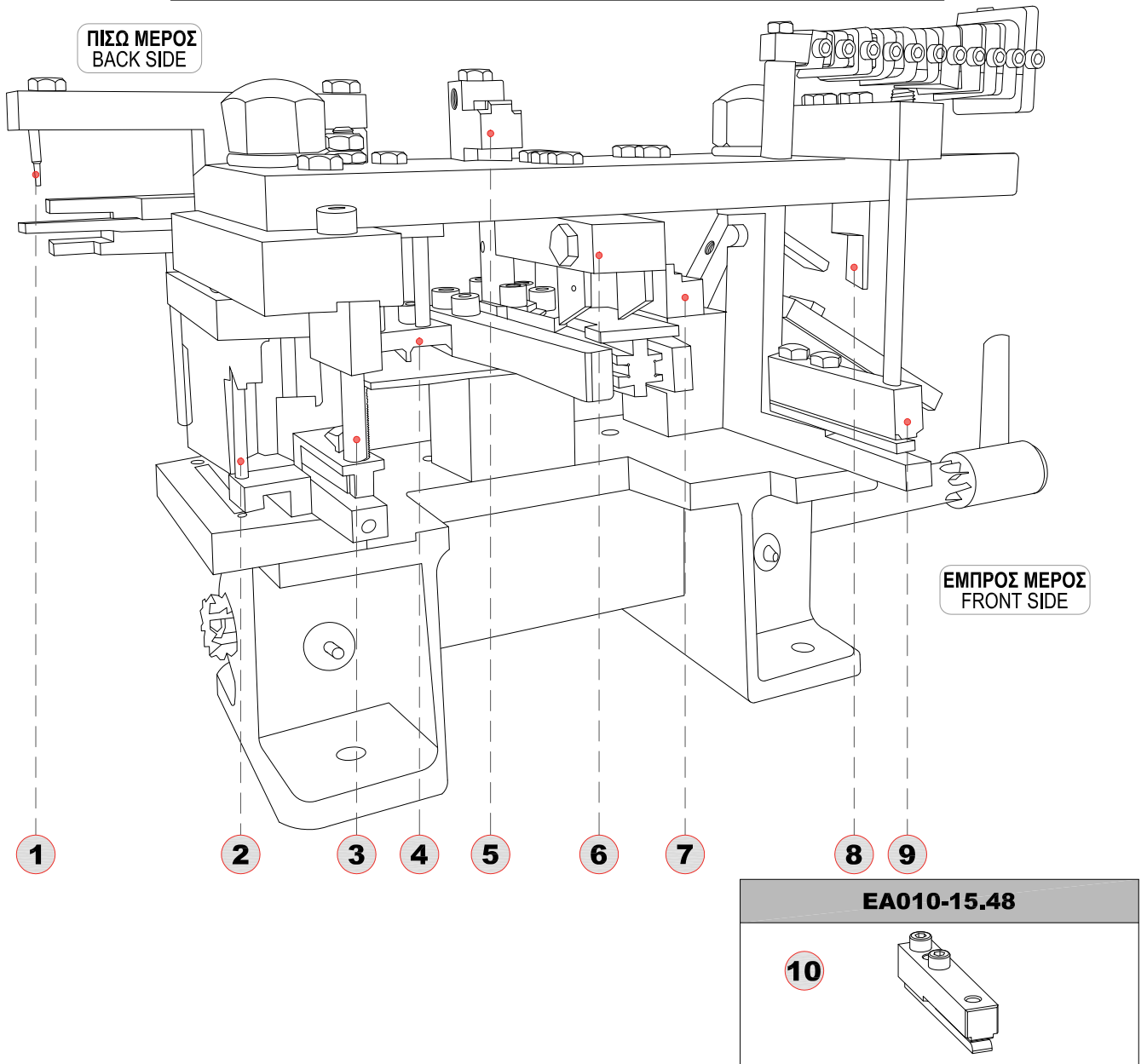

ΦΑΣΕΙΣ ΚΑΤΕΡΓΑΣΙΩΝ / PIERCING PHASES

ΦΑΣΗ	Περιγραφή (Ελληνικά)	Περιγραφή (Αγγλικά)
1	Χάντρωμα για γωνία με καβίλια ή βίδα	Piercing for corner joint with pin or screw
2	Χάντρωμα σπανιολέτας	Piercing on sash for cremone bolt fitting
3	Χάντρωμα γωνίας συνδέσεως	Piercing for corner joints
4	Χάντρωμα ντίζας Ø5 & Ø8mm	Rod piercing Ø5 & Ø8mm
5	Ξενύχιασμα φύλλων	Sash piercing for fitting mechanism
6	Κοπτικό εξωτερικών νεροχύτων φαρδιάς κάσας	Piercing for outer weep hole on wide frame
7	Κοπτικό εξωτερικού νεροχύτη κάσας	Piercing for external weep hole on frame
8	Κοπτικό εσωτερικών νεροχύτων κάσας	Piercing for inner weep hole on frame
9	Χάντρωμα εσωτερικής γωνίας φύλλων	Piercing for sash inner corner joint
10	Καλίμτρα για έξτρα γωνία συνδέσεως ΕΑ450-151	Caliper for extra corner joint EA450-151

ΑΝΤΑΛΛΑΚΤΙΚΑ ΠΟΛΥΠΡΕΣΑΣ ΕΑ010.15PSU.01
SPARE PARTS FOR PUNCHING MACHINE ΕΑ010.15PSU.01

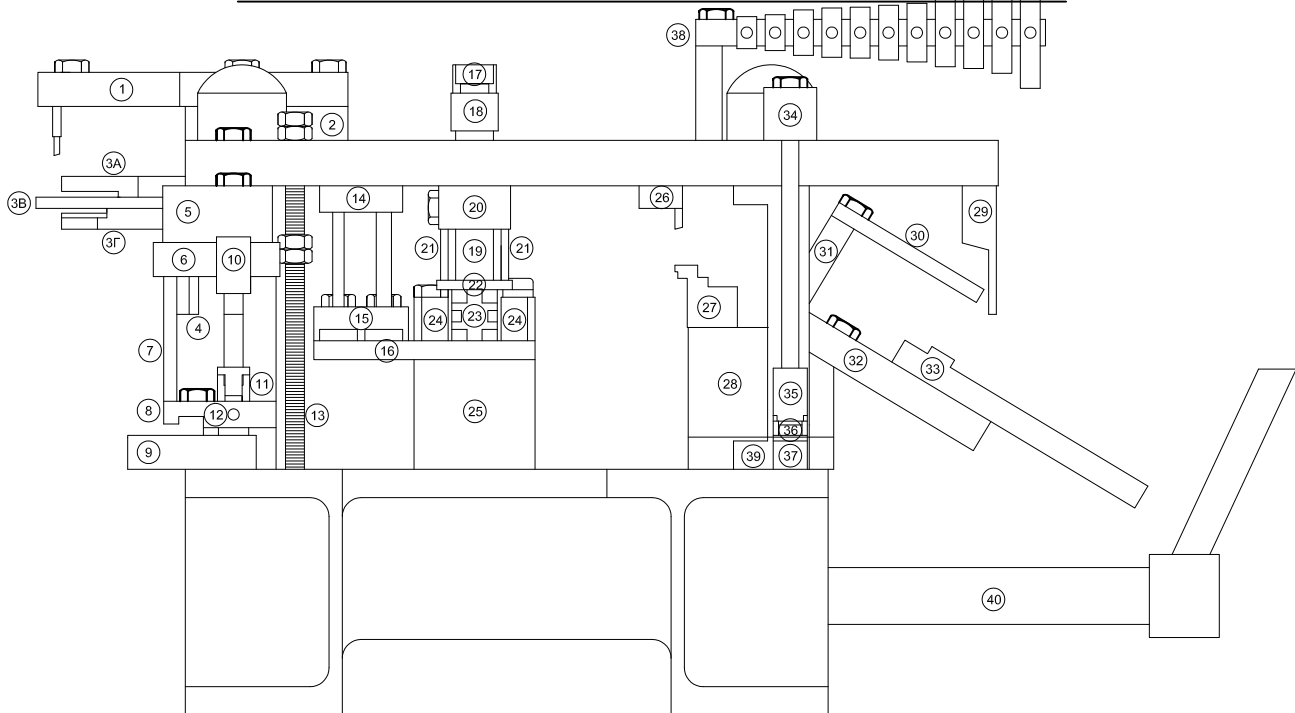

A/A	Κωδικός - Code	Περιγραφή	Description
1	ΕΑ010-15.01	ΤΡΥΠΗΤΙΚΟ ΓΩΝΙΑΣ ΣΥΝΔΕΣΕΩΣ ΜΙΚΡΟΥ ΘΑΛΑΜΟΥ (ΑΝΩ)	CUTTING TOOL FOR SMALL JOINT CORNER (UPPER)
2	ΕΑ010-15.02	ΤΑΚΑΚΙ ΣΤΗΡΙΞΗΣ ΤΡΥΠΗΤΙΚΟΥ	ADDITIONAL SUPPORT FOR CUTTING TOOL
3A	ΕΑ010-15.03A	ΟΔΗΓΟΣ ΤΡΥΠΗΤΙΚ. ΓΩΝΙΑΣ ΣΥΝΔ. ΜΙΚΡΟΥ ΘΑΛΑΜΟΥ (ΑΝΩ)	CUTTING TOOL DRIVER FOR SMALL JOINT CORNER (UPPER)
3B	ΕΑ010-15.03B	ΤΡΥΠΗΤΙΚΟ ΓΩΝΙΑΣ ΣΥΝΔΕΣΕΩΣ ΜΙΚΡΟΥ ΘΑΛΑΜΟΥ (ΚΑΤΩ)	CUTTING TOOL FOR SMALL JOINT CORNER (LOWER)
3Γ	ΕΑ010-15.03Γ	ΟΔΗΓΟΣ ΤΡΥΠΗΤ. ΓΩΝΙΑΣ ΣΥΝΔ. ΜΙΚΡΟΥ ΘΑΛΑΜΟΥ (ΚΑΤΩ)	CUTTING TOOL DRIVER FOR SMALL JOINT CORNER (LOWER)
4	ΕΑ010-15.04	ΤΑΚΑΚΙ ΣΤΗΡΙΞΗΣ ΤΡΥΠΗΤΙΚΟΥ	ADDITIONAL SUPPORT FOR CUTTING TOOL
5	ΕΑ010-15.05	ΤΑΚΑΚΙ ΣΤΗΡΙΞΗΣ ΣΠΑΝΙΟΛΕΤΑΣ	ADDITIONAL SUPPORT FOR CREMONE BOLT
6=7	ΕΑ010-15.06	ΚΟΠΤΙΚΟ ΣΠΑΝΙΟΛΕΤΑΣ (ΑΝΩ)	CUTTING TOOL FOR CREMONE BOLT (UPPER)
8	ΕΑ010-15.08	ΕΞΩΛΚΕΑΣ ΣΠΑΝΙΟΛΕΤΑΣ	PULLER FOR CREMONE
9	ΕΑ010-15.09	ΚΟΠΤΙΚΟ ΣΠΑΝΙΟΛΕΤΑΣ (ΚΑΤΩ)	CUTTING TOOL FOR CREMONE BOLT (LOWER)
10	ΕΑ010-15.10	ΤΡΥΠΗΤΙΚΟ ΓΩΝΙΑΣ ΣΥΝΔΕΣΕΩΣ (ΑΝΩ)	CUTTING TOOL FOR JOINT CORNER (UPPER)
11	ΕΑ010-15.11	ΕΞΩΛΚΕΑΣ ΤΡΥΠΗΤΙΚΟΥ ΓΩΝΙΑΣ ΣΥΝΔΕΣΕΩΣ	CUTTING TOOL PULLER FOR JOINT CORNER
12	ΕΑ010-15.12	ΤΡΥΠΗΤΙΚΟ ΓΩΝΙΑΣ ΣΥΝΔΕΣΕΩΣ (ΚΑΤΩ)	CUTTING TOOL FOR JOINT CORNER (LOWER)
13	ΕΑ010-15.13	ΔΥΧΑΛΛΟ-ΑΠΟΣΤΑΤΙΚΟ (11 ΔΥΧΑΛ. ΜΕ ΔΙΑΦΟΡΕΤΙΚΑ ΠΑΧΗ)	11 STAPLER - WEDGE WITH DIFFERENT WIDTH
14	ΕΑ010-15.14	ΤΡΥΠΗΤΙΚΟ ΝΤΙΖΑΣ ΔΙΠΛΟ (ΑΝΩ)	DOUBLE CUTTING TOOL FOR ROD (UPPER) 2 PCS
15	ΕΑ010-15.15	ΕΞΩΛΚΕΑΣ ΤΡΥΠΗΤΙΚΩΝ ΝΤΙΖΑΣ	PULLER CUTTING TOOL FOR ROD
16	ΕΑ010-15.16	ΤΡΥΠΗΤΙΚΟ ΝΤΙΖΑΣ ΔΙΠΛΟ (ΚΑΤΩ)	DOUBLE CUTTING TOOL FOR ROD (LOWER) 2 PCS
17	ΕΑ010-15.17	ΞΕΛΟΥΡΙΣΤΙΚΟ ΓΙΑ ΝΥΧΑΚΙ (ΑΝΩ)	CUTTING TOOL FOR SASH CHANNEL (UPPER)
18	ΕΑ010-15.18	ΞΕΛΟΥΡΙΣΤΙΚΟ ΓΙΑ ΝΥΧΑΚΙ (ΚΑΤΩ)	CUTTING TOOL FOR SASH CHANNEL (LOWER)
19	ΕΑ010-15.19	ΒΑΣΗ ΣΤΗΡΙΞΗΣ ΞΕΛΟΥΡΙΣΤΙΚΩΝ	SUPPORT BASE FOR SASH PIERCING
20=21	ΕΑ010-15.20	ΚΟΠΤΙΚΟ ΕΞΩΤΕΡΙΚΩΝ ΝΕΡΟΧΥΤΩΝ ΦΑΡΔΥΑΣ ΚΑΣΑΣ (ΑΝΩ)	CUTTING TOOL FOR EXTERNAL WEEP HOLE (UPPER)
22	ΕΑ010-15.22	ΕΞΩΛΚΕΑΣ ΚΟΠΤΙΚΟΥ ΝΕΡΟΧΥΤΗ	PULLER CUTTING TOOL FOR WEEP HOLE
23	ΕΑ010-15.23	ΒΑΣΗ ΣΤΗΡΙΞΗΣ ΕΞΩΛΚΕΑ	SUPPORT BASE FOR PULLER
24	ΕΑ010-15.24	ΚΟΠΤΙΚΟ ΕΞ. ΝΕΡΟΧΥΤΩΝ ΦΑΡΔΥΑΣ ΚΑΣΑΣ (ΚΑΤΩ) ΑΡ.- Δ.	CUTTING TOOL FOR EXTERNAL WEEP HOLE (LOWER)
25	ΕΑ010-15.25	ΤΑΚΟΣ ΣΤΗΡΙΞΗΣ ΚΟΠΤΙΚΩΝ ΝΕΡΟΧΥΤΗ	SUPPORT BLOCK FOR WEEP HOLE CUTTING TOOL
26	ΕΑ010-15.26	ΤΡΥΠΗΤΙΚΟ ΝΕΡΟΧΥΤΗ ΚΑΣΑΣ (ΑΝΩ)	CUTTING TOOL FOR WEEP HOLE (UPPER)
27	ΕΑ010-15.27	ΤΡΥΠΗΤΙΚΟ ΝΕΡΟΧΥΤΗ ΚΑΣΑΣ (ΚΑΤΩ)	CUTTING TOOL FOR WEEP HOLE (LOWER)
28	ΕΑ010-15.28	ΤΑΚΑΚΙ ΣΤΗΡΙΞΗΣ ΚΟΠΤΙΚΟΥ ΝΕΡΟΧΥΤΗ	SUPPORT BLOCK FOR WEEP HOLE CUTTING TOOL
29	ΕΑ010-15.29	ΚΟΠΤΙΚΟ ΕΣΩΤΕΡΙΚΩΝ ΝΕΡΟΧΥΤΩΝ ΦΑΡΔΥΑΣ ΚΑΣΑΣ (ΑΝΩ)	CUTTING TOOL FOR INTERNAL WEEP HOLE (UPPER)
30-33	ΕΑ010-15.30	ΚΟΠΤΙΚΟ ΕΣΩΤΕΡ. ΝΕΡΟΧΥΤΩΝ ΦΑΡΔΥΑΣ ΚΑΣΑΣ (ΚΑΤΩ)	CUTTING TOOL FOR INTERNAL WEEP HOLE (LOWER)
34	ΕΑ010-15.34	ΤΡΥΠΗΤΙΚΟ ΕΣΩΤΕΡΙΚΗΣ ΓΩΝΙΑΣ ΦΥΛΛΩΝ (ΑΝΩ)	CUTTING TOOL FOR INTERNAL JOINT CORNER OF SASH (UPPER)
35	ΕΑ010-15.35	ΕΞΩΛΚΕΑΣ - ΟΔΗΓΟΣ ΤΡΥΠΗΤΙΚΟΥ	PULLER - DRIVER OF CUTTING TOOL
36-37	ΕΑ010-15.36	ΤΡΥΠΗΤΙΚΟ ΕΣΩΤΕΡΙΚΗΣ ΓΩΝΙΑΣ ΦΥΛΛΩΝ (ΚΑΤΩ)	CUTTING TOOL FOR INTERNAL JOINT CORNER OF SASH (LOWER)
38	ΕΑ010-15.38	ΒΑΣΗ ΣΤΗΡΙΞΗΣ ΔΥΧΑΛΛΩΝ - ΑΠΟΣΤΑΤΙΚΩΝ	SUPPORT BASE FOR STAPLER - WEDGE
39	ΕΑ010-15.39	ΑΞΟΝΑΣ ΚΑΘΕΤΟΣ ΦΑΓΩΜΕΝΟΣ	VERTICAL AXIS
40	ΕΑ010-15.40	ΧΕΙΡΟΛΑΒΗ EXTRA LARGE ΓΙΑ ΠΡΕΣΣΑΚΙ Νο19	EXTRA LARGE HANDLE FOR PUNCHING MACHINE Νο19

ΟΔΗΓΙΕΣ ΓΙΑ ΤΗΝ ΚΑΤΑΣΚΕΥΗ ΤΩΝ ΚΟΥΦΩΜΑΤΩΝ

- Ο κατασκευαστής οφείλει να έχει όλα τα απαραίτητα τεχνικά έντυπα, εγχειρίδια και καταλόγους των συστημάτων που περιγράφουν όλες τις λεπτομέρειες για οποιαδήποτε κατασκευή.
 - Ο κατασκευαστής θα πρέπει να γνωρίζει τις δυνατότητες των προφίλ και να δίνει σωστές και ενδεδειγμένες λύσεις για κάθε περίπτωση στον πελάτη του.
 - Ο κατασκευαστής οφείλει να διαθέτει όλα τα απαραίτητα εργαλεία και μηχανολογικό εξοπλισμό, προκειμένου να παράγει άριστης ποιότητας τελικό προϊόν.
 - Οι κατεργασίες - χαντρώματα των προφίλ θα πρέπει να εκτελούνται με απόλυτη ακρίβεια με βάση τις οδηγίες των τεχνικών εγχειριδίων.
 - Στα σημεία κοπής, χαντρώματος των προφίλ είναι απαραίτητη η χρήση προστατευτικών υλικών (Bourgal), για την αποφυγή εμφάνισης ηλεκτρόλυσης.
 - Κατά τη συναρμογή των προφίλ, είναι απαραίτητη η χρήση αρμόκολλης προκειμένου να σφραγίζονται από τυχόν εισροές νερού και αέρα.
 - Ο κατασκευαστής οφείλει και πρέπει να χρησιμοποιεί εξαρτήματα και μηχανισμούς που προτείνει η εταιρία, ώστε να διασφαλίζεται η ποιότητα και η σωστή λειτουργία των κουφωμάτων.
 - Κατά την κατασκευή και τοποθέτηση των κουφωμάτων οι βίδες θα πρέπει να είναι γαλβανιζέ ή ανοξείδωτες για την αποφυγή διάβρωσης.
 - Ο κατασκευαστής οφείλει να ανοίγει τον απαραίτητο αριθμό νεροχυτών σε ένα κούφωμα για την απορροή των υδάτων, ο οποίος εξαρτάται από τον προσανατολισμό και τη διάσταση του κουφώματος. (Βλέπε τεχνικό εγχειρίδιο).
 - Ο κατασκευαστής θα πρέπει να χρησιμοποιεί κυανοακρυλική κόλληλα για τη συγκόλληση των ελαστικών.
 - Ο κατασκευαστής οφείλει να κάνει σωστή στήριξη (τακάρισμα) των υαλοπινάκων, με πλαστικά τακάκια, στα προβλεπόμενα σημεία, για τη σωστή λειτουργία του κουφώματος. (Βλέπε τεχνικό εγχειρίδιο).
 - Ο κατασκευαστής θα πρέπει ανάλογα με την τυπολογία κάθε κουφώματος να επιλέγει και να τοποθετεί ψευδόκασα, ώστε να έχουμε σωστή στήριξη του κουφώματος.
 - Ο κατασκευαστής θα πρέπει να υπολογίσει περιμετρικά έναν αρμό μεταξύ ψευδόκασας και κουφώματος 2,5-3mm στα ψυχρά και 5-6mm στα θερμοδιακοπτόμενα.
 - Ο κατασκευαστής πρέπει να επιλέγει τα σωστά υλικά στεγάνωσης κατά την τοποθέτηση.
 - 1) Στο κάτω μέρος εσωτερικά και εξωτερικά του κουφώματος μεταξύ κάσας - μαρμαροποδιάς τοποθετούμε ουδέτερη σιλικόνη ή πολυουρεθανική αρμόκολλη.
 - 2) Στις πλευρές και στο επάνω μέρος εσωτερικά και εξωτερικά του κουφώματος μεταξύ κάσας - τοιχοποιίας τοποθετούμε ακρυλικό στόκο, ο οποίος επιδέχεται βάψιμο. Το βάψιμο στον ακρυλικό στόκο είναι απαραίτητο.
- Προσοχή:** Οι επιφάνειες (κουφώματος, μαρμαροποδιάς & τοιχοποιίας) να είναι καθαρές και στεγνές, για την αποτελεσματική πρόσφυση των μονωτικών υλικών.
- Για οποιαδήποτε απορία σε τεχνικά θέματα, επικοινωνήστε με το τεχνικό τμήμα της εταιρίας.**

ΟΔΗΓΙΕΣ ΣΥΝΤΗΡΗΣΗΣ ΚΟΥΦΩΜΑΤΩΝ

Τα συστήματα αλουμινίου χαρακτηρίζονται από την υψηλή ανθεκτικότητά τους στις καιρικές συνθήκες και στο χρόνο. Για τη διασφάλιση και διατήρηση της διαχρονικά καλής λειτουργίας και αισθητικής, χρειάζεται να ακολουθούνται οι παρακάτω απλοί, αλλά βασικοί κανόνες σωστής συντήρησης και καθαρισμού:

- Τα προφίλ αλουμινίου πρέπει να καθαρίζονται σε τακτά χρονικά διαστήματα. Σε βιομηχανικές ή παραθαλάσσιες περιοχές, ο καθαρισμός τους πρέπει να γίνεται συχνότερα και με πολύ μεγάλη σχολαστικότητα.
- Για τον καθαρισμό του αλουμινίου συνιστάται η χρήση νερού και προϊόντων καθαρισμού με ουδέτερο pH.
- Προσοχή σε αλκαλικά υλικά, όπως τσιμέντο, ασβέστης και γύψος, τα οποία δε πρέπει να μένουν καθόλου προσκολλημένα επάνω στην επιφάνεια του αλουμινίου.
- Αμέσως μετά την τοποθέτηση των κουφωμάτων θα πρέπει να αφαιρείται το προστατευτικό φιλμ από την επιφάνεια του αλουμινίου, η έκθεσή του στην ηλιακή ακτινοβολία δημιουργεί πρόβλημα.
- Τα κινητά μέρη, οι μηχανισμοί και τα ελαστικά θα πρέπει να καθαρίζονται και να λιπαίνονται με σπρέι σιλικόνης σε τακτά χρονικά διαστήματα.
- Σε κάθε περίπτωση 1 φορά το χρόνο είναι απαραίτητος ο έλεγχος - συντήρηση των συστημάτων αλουμινίου από επαγγελματία αλουμινοκατασκευαστή.

INSTRUCTIONS FOR THE CONSTRUCTION OF FRAMES

- Fabricator should always have all the necessary technical documentation, manuals and catalogs of systems that describe all the details of any type of construction.
- Fabricator should be aware of the possibilities of profiles in order to provide the appropriate solutions for each case at the client.
- Fabricator should have all the necessary tools and machinery in order to produce high quality products.
- Milling and machining on profiles must be executed with absolute precision based on the instructions of the technical manuals.
- At the cutting points (piercing) of profiles is necessary to use protective materials (Bourgal), to avoid the appearance of electrolysis.
- At the assembly of profiles is necessary to use sealant (polyurethane adhesive) in order to seal the profiles from any water inflows and air.
- Fabricator should always use all the necessary accessories and mechanisms recommended by the company to ensure the quality and proper functionality of the frames.
- At the construction and installation of the frames, screws should be of stainless steel or galvanized to prevent corrosion.
- Fabricator should open all the necessary weep holes in a frame for runoff water. The number of weep holes depend on the orientation and dimensions of the frame. (See technical manual).
- Fabricator should use cyanoacrylate glue to the contact points of gasket.
- Fabricator must properly support (shims application) the glazing, with plastic shims, at the projected points for the proper function of the frame. (See technical manual).
- Fabricator should select and place subframe depending on the typology of each frame for the proper support of the frame.
- Fabricator should estimate a perimeter joint between the frame and subframe of 2,5-3mm for non-thermal break systems and 5-6mm for thermal break systems.
- Fabricator must choose the correct sealing materials during installation. More specifically:
 1. We place neutral silicone or polyurethane sealant at the bottom, inner and outer of the frame, between frame and sill.
 2. We place acrylic putty both sides and on the top inner and outer of the frame, between the frame and the wall. Painting in acrylic putty is necessary.

Attention: The surfaces (frame, sill & wall) must be clean and dry for the effective adhesion of insulating materials.

For any questions on technical matters, contact the technical department of the company.

INSTRUCTIONS FOR PROTECTION & MAINTENANCE OF FRAMES

Aluminium systems are characterized by high resistance to weather conditions and time.

To ensure and maintain good function and timeless beauty, it is necessary to follow the simple but basic below rules for proper maintenance and cleaning:

- Aluminium profiles must be cleaned at regular basis.
- In industrial or coastal areas, cleaning must be done more often and with great meticulousness.
- At the time of cleaning is recommended to use water and cleaners with a neutral pH.
- Alkaline materials such as cement, lime and plaster should not remain, at any time, on the aluminium surface.
- Immediately after the installation of frames, the protective film must be removed from the surface of aluminium, where its exposure to sunlight may cause a serious damage.
- The moving parts, mechanisms and gaskets should be cleaned and lubricated with silicone spray periodically.
- In any case, a full maintenance control of aluminium systems - once a year - is necessary from a professional fabricator.





ΑΡΧΙΤΕΚΤΟΝΙΚΑ ΣΥΣΤΗΜΑΤΑ ΑΛΟΥΜΙΝΙΟΥ / ARCHITECTURAL ALUMINIUM SYSTEMS

ΣΥΡΟΜΕΝΑ ΣΥΣΤΗΜΑΤΑ
SLIDING SYSTEMS



SL200



SL205



SL2450



SL230



SL250



SL2900

ΠΤΥΣΣΟΜΕΝΟ ΣΥΣΤΗΜΑ
BI-FOLDING SYSTEM



FD4600

ΑΝΟΙΓΟΜΕΝΑ ΣΥΣΤΗΜΑΤΑ
OPENING SYSTEMS



W410



W450



W450HS



W540

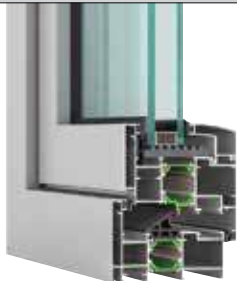

W570 Dynamic

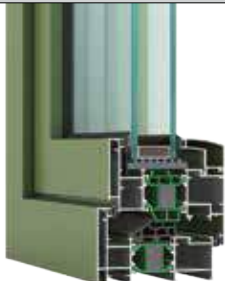

W570 Dynamic Plus

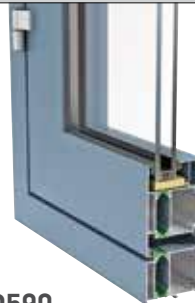

D590

ΓΥΑΙΝΗ ΠΕΡΙΣΤΙΔΑ
GLASS LOUVER



SH3300

ΣΥΣΤΗΜΑ ΡΟΛΟΥ
ROLLING SHUTTER SYSTEM



SH750

ΣΥΣΤΗΜΑ ΠΑΝΤΖΟΥΡΙΟΥ
SHUTTER SYSTEM



SH3200

ΣΥΣΤΗΜΑ ΣΚΙΑΣΗΣ
SHADOW SYSTEM



SH3400

ΣΥΣΤΗΜΑ ΥΑΛΟΠΕΤΑΣΜΑΤΟΣ
CURTAIN WALL SYSTEM

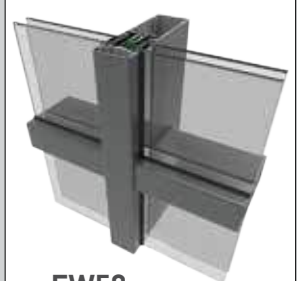

EW50

Γενικές Πληροφορίες

- Ο κατάλογος αυτός έχει συνταχτεί με μεγάλη προσοχή. Η εταιρία δεν ευθύνεται για τυχόν τεχνικά, τυπογραφικά ή ορθογραφικά λάθη που μπορεί να προκύψουν.
- **Η πιο πρόσφατη έκδοση αυτού του καταλόγου είναι διαθέσιμη στην επίσημη ιστοσελίδα της εταιρείας.**
- Η εταιρεία διαθέτει μια πλήρη γκάμα καταλόγων για όλα τα προϊόντα της. Παραγγείλετε ή κατεβάστε δωρεάν τον κατάλογο που σας ενδιαφέρει στην επίσημη ιστοσελίδα aluminco.com
- Εγγραφείτε τώρα στο aluminco.com και μάθετε πρώτοι τα τελευταία νέα, εφαρμογές και μελέτες της ALUMINCO.

General Information

- This catalog has been compiled with the greatest of care. The company cannot be responsible for any technical, printing or spelling errors that may occur.
- **The latest version of this catalog is available at the official website of the company.**
- The company has a full range of catalogs for all products. Order or download free the catalog you are interested in from the official website aluminco.com.
- Register now to aluminco.com and find the latest news, new applications and studies of ALUMINCO.



Η ημερομηνία έκδοσης του καταλόγου αναγράφεται στο οπισθόφυλλο.
The date of issue of this catalog is written at the back cover.

W450

Ανοιγοανακλινόμενο Θερμομονωτικό Σύστημα
Tilt & Turn Thermal Break System

ALUMINCO[®]
ALUMINIUM BUILDING SYSTEMS



03/2018

Βιομηχανία Συστημάτων Αλουμινίου - 320 11 Οινόφυτα Βοιωτίας
τηλ. 22620 47000 - fax 22620 47090 - info@aluminco.com
Aluminium Building Systems Industry - 320 11 Inofita Viotia - Greece
tel. +30 22620 47000 - fax +30 22620 47090 - info@aluminco.com